

Bluetooth™ Audio System

| | |
|------------------------------|-----------|
| Operating Instructions _____ | GB |
| Bedienungsanleitung _____ | DE |
| Mode d'emploi _____ | FR |
| Istruzioni per l'uso _____ | IT |
| Gebruiksaanwijzing _____ | NL |

To cancel the demonstration (DEMO) display, see page 20.

Zum Deaktivieren der Demo-Anzeige (DEMO) schlagen Sie bitte auf Seite 21 nach.

Pour annuler la démonstration (DEMO), reportez-vous à la page 22.

Per annullare la dimostrazione (DEMO), vedere pagina 21.

Om de demonstratie (DEMO) te annuleren, zie pagina 22.



Atrac AD
AUDIO DEVICE



MEX-BT3600U

Be sure to install this unit in the dashboard of the car for safety. For installation and connections, see the supplied installation/connections manual.

**CLASS 1
LASER PRODUCT**

This label is located on the bottom of the chassis.

The nameplate indicating operating voltage, etc., is located on the bottom of the chassis.



Hereby, Sony Corp., declares that this MEX-BT3600U is in compliance with the essential requirements and other relevant provisions of Directive 1999/5/EC.

For details, please access the following URL: <http://www.compliance.sony.de/>

Use of this radio equipment is not allowed in the geographical area within a radius of 20 km from the centre of Ny-Alesund, Svalbard in Norway.

Notice for the customer in the countries applying EU Directives

The manufacturer of this product is Sony Corporation, 1-7-1 Konan, Minato-ku, Tokyo, Japan.

The Authorized Representative for EMC and product safety is Sony Deutschland GmbH, Hedelfinger Strasse 61, 70327 Stuttgart, Germany. For any service or guarantee matters please refer to the addresses given in separate service or guarantee documents.



Disposal of Old Electrical & Electronic Equipment (Applicable in the European Union and other European countries with separate collection systems)

This symbol on the product or on its packaging indicates that this product shall not be treated as household waste. Instead it shall be handed over to the applicable collection point for the recycling of electrical and electronic equipment. By ensuring this product is disposed of correctly, you will help prevent potential negative consequences for the environment and human health, which could otherwise be caused by inappropriate waste handling of this product. The recycling of materials will help to conserve natural resources. For more detailed information about recycling of this product, please contact your local Civic Office, your household waste disposal service or the shop where you purchased the product.

Applicable accessory: Remote commander



Disposal of waste batteries (applicable in the European Union and other European countries with separate collection systems)

This symbol on the battery or on the packaging indicates that the battery provided with this product shall not be treated as household waste. By ensuring these batteries are disposed of correctly, you will help prevent potentially negative consequences for the environment and human health which could otherwise be caused by inappropriate waste handling of the battery. The recycling of the materials will help to conserve natural resources. In case of products that for safety, performance or data integrity reasons require a permanent connection with an incorporated battery, this battery should be replaced by qualified service staff only. To ensure that the battery will be treated properly, hand over the product at end-of-life to the applicable collection point for the recycling of electrical and electronic equipment.

For all other batteries, please view the section on how to remove the battery from the product safely. Hand the battery over to the applicable collection point for the recycling of waste batteries.

For more detailed information about recycling of this product or battery, please contact your local Civic Office, your household waste disposal service or the shop where you purchased the product.

“ATRAC”, “ATRAC AD”, SonicStage and their logos are trademarks of Sony Corporation.

“WALKMAN” and “WALKMAN” logo are registered trademarks of Sony Corporation.

The *Bluetooth* word mark and logos are owned by the Bluetooth SIG, Inc. and any use of such marks by Sony Corporation is under license. Other trademarks and trade names are those of their respective owners.



Microsoft, Windows Media, and the Windows logo are trademarks or registered trademarks of Microsoft

Corporation in the United States and/or other countries.

Warning if your car's ignition has no ACC position

Be sure to set the Auto Off function (page 20). The unit will shut off completely and automatically in the set time after the unit is turned off, which prevents battery drain. If you do not set the Auto Off function, press and hold **(OFF)** until the display disappears each time you turn the ignition off.

Table of Contents

| | |
|---------------------|---|
| Welcome ! | 5 |
|---------------------|---|

Getting Started

| | |
|---|---|
| Resetting the unit. | 6 |
| Preparing the card remote commander | 6 |
| Setting the clock | 6 |
| Adjusting the volume level of each device | 7 |
| Detaching the front panel | 7 |
| Attaching the front panel | 7 |

Location of controls and basic operations

| | |
|--|----|
| Main unit. | 8 |
| Card remote commander RM-X304 | 10 |
| Searching for a track — Quick-BrowZer | 11 |

CD

| | |
|----------------------------------|----|
| Display items | 12 |
| Repeat and shuffle play. | 12 |

Radio

| | |
|--|----|
| Storing and receiving stations | 12 |
| Storing automatically — BTM | 12 |
| Storing manually. | 12 |
| Receiving the stored stations | 12 |
| Tuning automatically | 12 |
| RDS | 13 |
| Overview. | 13 |
| Setting AF and TA | 13 |
| Selecting PTY. | 14 |
| Setting CT. | 14 |

USB devices

| | |
|--|----|
| USB device playback | 14 |
| Display items | 14 |
| Listening to music on a Mass Storage Class type audio device. | 15 |
| Listening to music on a “Walkman” (ATRAC Audio Device). | 15 |

Bluetooth function

| | |
|---|----|
| Bluetooth operations | 15 |
| Pairing | 15 |
| About Bluetooth icons | 16 |
| Connection | 16 |
| To switch the Bluetooth signal output of this unit to on | 16 |
| Connecting a cellular phone. | 16 |
| Connecting an audio device | 17 |
| Handsfree calling | 17 |
| Receiving calls | 17 |
| Making calls | 17 |
| Call transfer | 17 |
| Voice Dial Activation | 17 |
| Music streaming | 18 |
| Listening to music from an audio device | 18 |
| Operating an audio device with this unit | 18 |
| Deleting registration of all paired devices | 18 |

Other functions

| | |
|--|----|
| Changing the sound settings. | 19 |
| Adjusting the sound characteristics | 19 |
| Customizing the equalizer curve — EQ3 | 19 |
| Adjusting setup items — SET | 19 |
| Using optional equipment. | 20 |
| Auxiliary audio equipment. | 20 |
| Rotary commander RM-X4S | 21 |

Additional Information



| | |
|---|----|
| Precautions | 22 |
| Notes on discs | 22 |
| About USB devices | 23 |
| Playback order of MP3/WMA/AAC files (CD-R/RW or Mass Storage Class). | 23 |
| About MP3 files | 23 |
| About WMA files. | 23 |
| About AAC files | 23 |
| About ATRAC files | 24 |
| About Bluetooth function. | 24 |
| Maintenance | 25 |
| Removing the unit. | 25 |
| Specifications | 26 |
| Troubleshooting | 27 |
| Error displays/Messages. | 29 |

Welcome !

Thank you for purchasing this Sony Bluetooth™ Audio System. You can enjoy your drive with the following functions.

• CD playback

You can play CD-DA (also containing CD TEXT) and CD-R/CD-RW (MP3/WMA/AAC files (page 23)).

| Type of discs | Label on the disc |
|-------------------|---|
| CD-DA |  |
| MP3 WMA AAC |  |

• Radio reception

- You can store up to 6 stations per band (FM1, FM2, FM3, MW and LW).
- **BTM** (Best Tuning Memory): The unit selects strong signal stations and stores them.

• RDS services

- You can use FM station with Radio Data System (RDS).

• Bluetooth function

- Handsfree calling with your cellular phone in the car. This unit can answer and redial.
- Music streaming from your cellular phone or portable audio device.
- HFP 1.5, HSP, A2DP and AVRCP profiles supported.

• Search function

- **Quick-BrowZer**: You can quickly and easily search for a track in the CD and USB device connected to this unit (page 11).

• Sound adjustment

- **EQ3 stage2**: You can choose any one of 7 preset equalizer curves.
- **Digital Music Plus (DM+)**: Improves digitally compressed sound such as MP3.

• Optional device operation

USB device: A Mass Storage Class USB device or “Walkman” (ATRAC Audio Device) can be connected to the front USB terminal. For details on usable devices, please refer to About USB devices (page 23) or the Sony support website (page 27).

• Auxiliary equipment connection

An AUX input jack on the front of the unit allows connection of a portable audio device.

Caution

IN NO EVENT SHALL SONY BE LIABLE FOR ANY INCIDENTAL, INDIRECT OR CONSEQUENTIAL DAMAGES OR OTHER DAMAGES INCLUDING, WITHOUT LIMITATION, LOSS OF PROFITS, LOSS OF REVENUE, LOSS OF DATA, LOSS OF USE OF THE PRODUCT OR ANY ASSOCIATED EQUIPMENT, DOWNTIME, AND PURCHASER’S TIME RELATED TO OR ARISING OUT OF THE USE OF THIS PRODUCT, ITS HARDWARE AND/OR ITS SOFTWARE.

IMPORTANT NOTICE!

Safe and efficient use

Changes or modifications to this unit not expressly approved by Sony may void the user’s authority to operate the equipment.

Please check for exceptions, due to national requirement or limitations, in usage of Bluetooth equipment before using this product.

Driving

Check the laws and regulations on the use of cellular phones and handsfree equipment in the areas where you drive.

Always give full attention to driving and pull off the road and park before making or answering a call if driving conditions so require.

Connecting to other devices

When connecting to any other device, please read its user guide for detailed safety instructions.

Radio frequency exposure

RF signals may affect improperly installed or inadequately shielded electronic systems in cars, such as electronic fuel injection systems, electronic antiskid (antilock) braking systems, electronic speed control systems or air bag systems. For installation or service of this device, please consult with the manufacturer or its representative of your car. Faulty installation or service may be dangerous and may invalidate any warranty that may apply to this device.

Consult with the manufacturer of your car to ensure that the use of your cellular phone in the car will not affect its electronic system.

Check regularly that all wireless device equipment in your car is mounted and operating properly.

Emergency calls

This Bluetooth car handsfree and the electronic device connected to the handsfree operate using radio signals, cellular, and landline networks as well as user-programmed function, which cannot guarantee connection under all conditions.

Therefore do not rely solely upon any electronic device for essential communications (such as medical emergencies).

Remember, in order to make or receive calls, the handsfree and the electronic device connected to the handsfree must be switched on in a service area with adequate cellular signal strength.

Emergency calls may not be possible on all cellular phone networks or when certain network services and/or phone features are in use.

Check with your local service provider.

Note on the lithium battery

Do not expose the battery to excessive heat such as direct sunlight, fire or the like.

Getting Started

Resetting the unit

Before operating the unit for the first time, or after replacing the car battery or changing the connections, you must reset the unit.

Detach the front panel and press the RESET button with a pointed object, such as a ball-point pen.

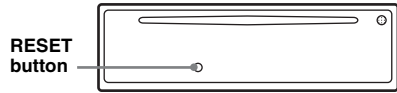

Note

Pressing the RESET button will erase the clock setting and some stored contents.

Preparing the card remote commander

Before using the card remote commander for the first time, remove the insulation film.

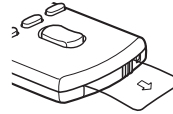

Tip

For how to replace the battery, see "Maintenance" on page 25.

Setting the clock

The clock uses a 24-hour digital indication.

1 Press and hold the select button.

The setup display appears.

2 Press the select button repeatedly until "CLOCK-ADJ" appears.

3 Press **(SEEK) +.**

The hour indication flashes.

4 Rotate the control dial to set the hour and minute.

To move the digital indication, press **(SEEK) -/+**.

5 Press the select button.

The setup is complete and the clock starts.

To display the clock, press **(DSPL)**. Press **(DSPL)** again to return to the previous display.

Tip

You can set the clock automatically with the RDS feature (page 14).

Adjusting the volume level of each device

When connecting to a portable audio device via Bluetooth connection or AUX input jack, we recommend adjusting the volume level of the connected device, or adjusting the volume level for each connected device in the setup menu on this unit. For Bluetooth device, see “Adjusting the volume level” on page 18. For a device connected to AUX, see “Adjust the volume level” on page 21.

Detaching the front panel

You can detach the front panel of this unit to prevent theft.

Caution alarm

If you turn the ignition switch to the OFF position without detaching the front panel, the caution alarm will sound for a few seconds. The alarm will only sound if the built-in amplifier is used.

1 Press **OFF**.

The unit is turned off.

2 Press **⏏**, then pull it off towards you.

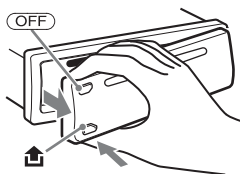

Notes

- Do not drop or put excessive pressure on the front panel and display window.
- Do not subject the front panel to heat/high temperature or moisture. Avoid leaving it in a parked car or on a dashboard/rear tray.
- Do not detach the front panel during playback of the USB device, otherwise USB data may be damaged.

Attaching the front panel

Engage part **(A)** of the front panel with part **(B)** of the unit, as illustrated, and push the left side into position until it clicks.

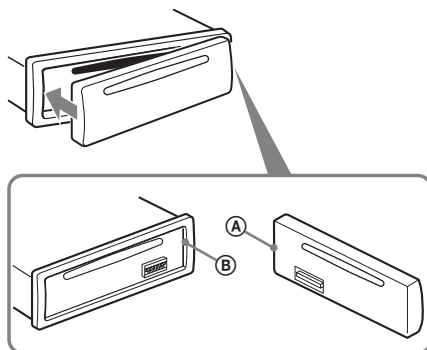

Note

Do not put anything on the inner surface of the front panel.

Location of controls and basic operations

Main unit

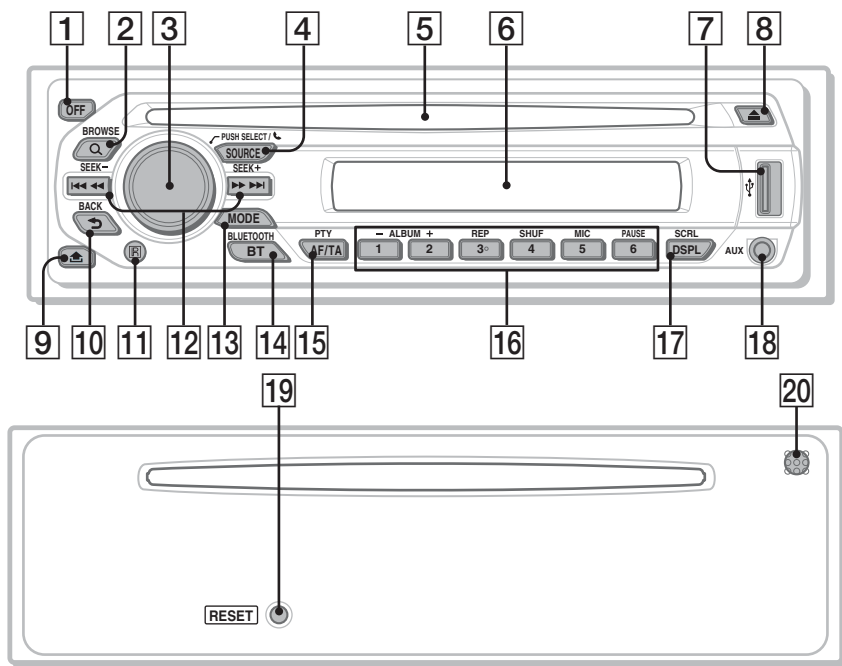

This section contains instructions on the location of controls and basic operations. For details, see the respective pages.

For USB device operation, see “USB devices” on page 14.

The corresponding buttons on the card remote commander control the same functions as those on the unit.

1 OFF button

To power off; stop the source.

2 Q (BROWSE) button page 11

To enter the Quick-BrowZer mode.

3 Control dial/select/⌂ (handsfree) button page 11, 17, 19

To adjust volume/select search category (rotate); select setup items (press and rotate); receive/end a call (press).

4 SOURCE button

To power on; change the source (Radio/CD/USB/AUX/Bluetooth audio/Bluetooth phone).

5 Disc slot

Insert the disc (label side up), playback starts.

6 Display window

7 USB terminal page 14

To connect to the USB device.

8 ▲ (eject) button

To eject the disc.

9 🚪 (front panel release) button page 7

10 ↶ (BACK) button page 11

To return to the previous display.

11 Receptor for the card remote commander

12 SEEK +/- buttons

CD/USB:

To skip tracks (press); skip tracks continuously (press, then press again within about 1 second and hold); reverse/fast-forward a track (press and hold).

Radio:

To tune in stations automatically (press); find a station manually (press and hold).

Bluetooth audio device*1:

To skip tracks (press).

13 MODE button page 12

To select the radio band (FM/MW/LW); select the play mode of ATRAC Audio Device.

14 BLUETOOTH button page 15

For Bluetooth signal on/off, pairing.

**15 AF (Alternative Frequencies)/
TA (Traffic Announcement)/
PTY (Program Type) button** page 13,
14

To set AF and TA (press); select PTY (press and hold) in RDS.

16 Number buttons**CD/USB:**

①/②: **ALBUM -/+** (during MP3/WMA/AAC playback)

To skip albums (press); skip albums continuously (press and hold).

③: **REP** page 12

④: **SHUF** page 12

⑥: **PAUSE***2

To pause playback. To cancel, press again.

Radio:

To receive stored stations (press); store stations (press and hold).

Bluetooth audio device*1:

⑥: **PAUSE***2

To pause playback. To cancel, press again.

Bluetooth phone:

⑤: **MIC** page 17

17 DSPL (display)/SCRL (scroll) button
page 12

To change display items (press); scroll the display item (press and hold).

18 AUX input jack page 20

To connect a portable audio device.

19 RESET button (located behind the front panel) page 6**20 Microphone** page 17**Note**

Do not cover the microphone, the handsfree function may not work properly.

*1 When a Bluetooth audio device (supports AVRCP of Bluetooth technology) is connected. Depending on the device, certain operations may not be available.

*2 When playing back on this unit.

Notes

- When ejecting/inserting a disc, keep any USB devices disconnected to avoid damage to the disc.
- If the unit is turned off and the display disappears, it cannot be operated with the card remote commander unless (SOURCE) on the unit is pressed, or a disc is inserted to activate the unit first.

About USB cap

When not using the USB terminal (7), use the supplied USB cap to prevent dust or dirt entering. Keep the USB cap out of the reach of children to prevent accidental swallowing.

Card remote commander RM-X304

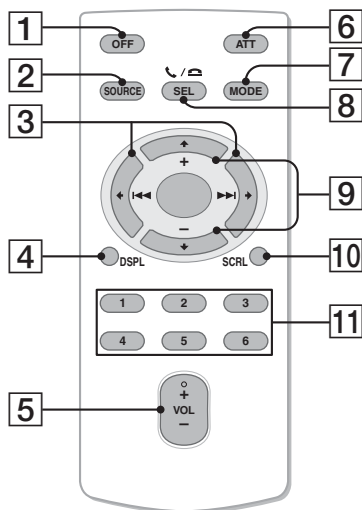

The following buttons on the card remote commander have also different buttons/functions from the unit. Remove the insulation film before use (page 6).

- 1 OFF button**
To power off; stop the source.
- 2 SOURCE button**
To power on; change the source (Radio/CD/USB/AUX/Bluetooth audio/Bluetooth phone).
- 3 ◀ (|◀◀)/▶▶ (|▶) buttons**
To control CD/radio/USB/Bluetooth audio, the same as (SEEK) -/+ on the unit. Setup, sound setting, etc., can be operated by ◀▶.
- 4 DSPL (display) button**
To change display items.
- 5 VOL (volume) +/- button**
To adjust volume.
- 6 ATT (attenuate) button**
To attenuate the sound. To cancel, press again.
- 7 MODE button** page 12
To select the radio band (FM/MW/LW); select the play mode of ATRAC Audio Device.

- 8 SEL (select)/Ⓜ /☎ (handsfree) button**
The same as the select button on the unit. During the Quick-BrowZer mode, (SEL) (select) is inactive.
- 9 ↑ (+)/↓ (-) buttons**
To control CD/USB, the same as (1)/(2) (ALBUM -/+) on the unit. Setup, sound setting, etc., can be operated by ↑↓.
- 10 SCRL (scroll) button**
To scroll the display item.
- 11 Number buttons**
To receive stored stations (press); store stations (press and hold).

Searching for a track — Quick-BrowZer

You can search for a track in a CD or USB device (“Walkman”/Mass Storage Class) easily by category.

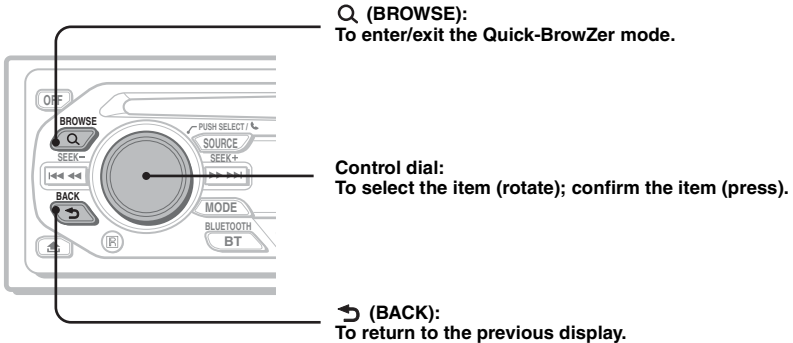

1 Press Q (BROWSE).

The unit enters the Quick-BrowZer mode, and the list of search categories appears. Display items differ, depending on the type of device or disc.



2 Rotate the control dial to select the desired search category, then press it to confirm.

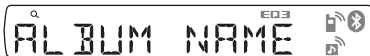

3 Repeat step 2 until the desired track is selected.

Playback starts.

To return to the previous display

Press ↶ (BACK).

To exit the Quick-BrowZer mode

Press Q (BROWSE).

Notes

- After entering the Quick-BrowZer mode, the repeat/shuffle setting remains canceled.
- Depending on the USB device, display items may not appear correctly.
- Depending on the USB device, no sound may output during the Quick-BrowZer mode.

Display items

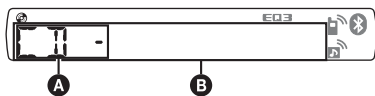

- A** Source
- B** Track number/Elapsed playing time, Disc/artist name, Album number*, Album name, Track name, Text information, Clock

* Album number is displayed only when the album is changed.

To change display items **B**, press **(DSPL)**.

Tip

Displayed items will differ, depending on the disc type, recording format and settings. For details on MP3/WMA/AAC, see page 23.

Repeat and shuffle play

- During playback, press **(3)** (REP) or **(4)** (SHUF) repeatedly until the desired setting appears.

| Select | To play |
|--------------------|------------------------|
| TRACK | track repeatedly. |
| ALBUM* | album repeatedly. |
| SHUF ALBUM* | album in random order. |
| SHUF DISC | disc in random order. |

* When an MP3/WMA/AAC is played.

To return to normal play mode, select “**OFF**” or “**SHUF OFF**.”

Storing and receiving stations

Caution

When tuning in stations while driving, use Best Tuning Memory (BTM) to prevent an accident.

Storing automatically — BTM

- Press **(SOURCE)** repeatedly until “**TUNER**” appears.
To change the band, press **(MODE)** repeatedly. You can select from FM1, FM2, FM3, MW or LW.
- Press and hold the select button.
The setup display appears.
- Press the select button repeatedly until “**BTM**” appears.
- Press **(SEEK) +**.
The unit stores stations in order of frequency on the number buttons.
A beep sounds when the setting is stored.

Storing manually

- While receiving the station that you want to store, press and hold a number button (**(1)** to **(6)**) until “**MEM**” appears.

Note

If you try to store another station on the same number button, the previously stored station will be replaced.

Tip

When an RDS station is stored, the AF/TA setting is also stored (page 13).

Receiving the stored stations

- Select the band, then press a number button (**(1)** to **(6)**).

Tuning automatically

- Select the band, then press **(SEEK) -/+** to search for the station.
Scanning stops when the unit receives a station. Repeat this procedure until the desired station is received.

Tip

If you know the frequency of the station you want to listen to, press and hold **(SEEK) -/+** to locate the approximate frequency, then press **(SEEK) -/+** repeatedly to fine adjust to the desired frequency (manual tuning).

Overview

FM stations with Radio Data System (RDS) service send inaudible digital information along with the regular radio program signal.

Display items

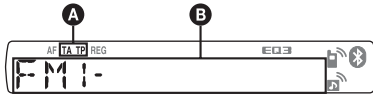

- A** TA/TP*1
- B** Radio band, Function, Frequency*2 (Program service name), Preset number, Clock, RDS data

*1 "TA" flashes during traffic information. "TP" lights up while such a station is received.

2 While receiving the RDS station, "" is displayed on the left of the frequency indication.

To change display items **B**, press **(DSPL)**.

RDS services

This unit automatically provides RDS services as follows:

AF (Alternative Frequencies)

Selects and retunes the station with the strongest signal in a network. By using this function, you can continuously listen to the same program during a long-distance drive without having to retune the same station manually.

TA (Traffic Announcement)/TP (Traffic Program)

Provides current traffic information/programs. Any information/program received, will interrupt the currently selected source.*

PTY (Program Types)

Displays the currently received program type. Also searches your selected program type.

CT (Clock Time)

The CT data from the RDS transmission sets the clock.

* except during a call

Notes

- Depending on the country/region, not all RDS functions may be available.
- RDS will not work if the signal strength is too weak, or if the station you are tuned to is not transmitting RDS data.

Setting AF and TA

1 Press **(AF/TA)** repeatedly until the desired setting appears.

| Select | To |
|-------------------|--------------------------------|
| AF-ON | activate AF and deactivate TA. |
| TA-ON | activate TA and deactivate AF. |
| AF, TA-ON | activate both AF and TA. |
| AF, TA-OFF | deactivate both AF and TA. |

Storing RDS stations with the AF and TA setting

You can preset RDS stations along with the AF/TA setting. If you use the BTM function, only RDS stations are stored with the same AF/TA setting.

If you preset manually, you can preset both RDS and non-RDS stations with the AF/TA setting for each.

1 Set AF/TA, then store the station with BTM or manually.

Receiving emergency announcements

With AF or TA on, the emergency announcements will automatically interrupt the currently selected source.*

* except during a call

Tip

If you adjust the volume level during a traffic announcement, that level will be stored into memory for subsequent traffic announcements, independently from the regular volume level.

Staying with one regional program — REG

When the AF function is on: this unit's factory setting restricts reception to a specific region, so you will not be switched to another regional station with a stronger frequency.

If you leave this regional program's reception area, set "REG-OFF" in setup during FM reception (page 20).

Note

This function does not work in the UK and in some other areas.

continue to next page →

Local Link function (UK only)

This function enables you to select other local stations in the area, even if they are not stored on your number buttons.

- 1 During FM reception, press a number button (1 to 6) on which a local station is stored.
- 2 Within 5 seconds, press again a number button of the local station.
Repeat this procedure until the local station is received.

Selecting PTY

- 1 Press and hold **(AF/TA)** (PTY) during FM reception.



The current program type name appears if the station is transmitting PTY data.

- 2 Press **(AFTA)** (PTY) repeatedly until the desired program type appears.
- 3 Press **(SEEK) -/+**.
The unit starts to search for a station broadcasting the selected program type.

Type of programs

NEWS (News), **AFFAIRS** (Current Affairs), **INFO** (Information), **SPORT** (Sports), **EDUCATE** (Education), **DRAMA** (Drama), **CULTURE** (Culture), **SCIENCE** (Science), **VARIED** (Varied), **POP M** (Popular Music), **ROCK M** (Rock Music), **EASY M** (Easy Listening), **LIGHT M** (Light Classical), **CLASSICS** (Classical), **OTHER M** (Other Music Type), **WEATHER** (Weather), **FINANCE** (Finance), **CHILDREN** (Children's Programs), **SOCIAL A** (Social Affairs), **RELIGION** (Religion), **PHONE IN** (Phone In), **TRAVEL** (Travel), **LEISURE** (Leisure), **JAZZ** (Jazz Music), **COUNTRY** (Country Music), **NATION M** (National Music), **OLDIES** (Oldies Music), **FOLK M** (Folk Music), **DOCUMENT** (Documentary)

Note

You cannot use this function in countries/regions where no PTY data is available.

Setting CT

- 1 Set "CT-ON" in setup (page 20).

Notes

- The CT function may not work even though an RDS station is being received.
- There might be a difference between the time set by the CT function and the actual time.

USB devices

USB device playback

- 1 Connect the USB device to the USB terminal.

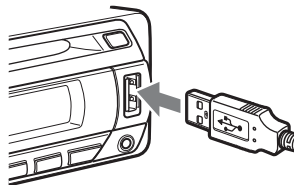

Playback starts.

If a USB device is already connected, to start playback, press **(SOURCE)** repeatedly until "USB" appears.

Press **(OFF)** to stop playback.

Notes

- Playback of the USB device is not possible during a call.
- Before removing a USB device, be sure to stop playback first. If you remove your USB device during playback, data in the USB device may be damaged.
- Do not use USB devices so large or heavy that they may fall down due to vibration, or cause a loose connection.
- Do not detach the front panel during playback of the USB device, otherwise USB data may be damaged.

Display items

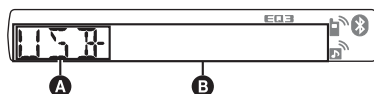

- A** ATRAC Audio Device: AAD
Mass Storage Class: USB
- B** Track/Album/Artist/Playlist/Genre number,
Track/Album/Artist/Playlist/Genre name,
Elapsed playing time, Clock

To change display items **B**, press **(DSPL)**.

Tip

Displayed items will differ, depending on the recorded format and settings. For details on MP3/WMA/AAC/ATRAC, see page 23.

Note

The display differs depending on the Mass Storage Class type USB device, and ATRAC Audio Device.

Listening to music on a Mass Storage Class type audio device

Repeat and shuffle play

- 1 During playback, press (3) (REP) or (4) (SHUF) repeatedly until the desired setting appears.

| Select | To play |
|-------------|-------------------------|
| ↶ TRACK | track repeatedly. |
| ↶ ALBUM | album repeatedly. |
| SHUF ALBUM | album in random order. |
| SHUF DEVICE | device in random order. |

To return to normal play mode, select “↶ OFF” or “SHUF OFF.”

Listening to music on a “Walkman” (ATRAC Audio Device)

- 1 During playback, press (MODE) repeatedly until the desired setting appears.

The item changes as follows:

ALBUM → TRACK → GENRE →
PLAYLIST → ARTIST

Repeat and shuffle play

- 1 During playback, press (3) (REP) or (4) (SHUF) repeatedly until the desired setting appears.

| Select | To play |
|---------------|---------------------------|
| ↶ TRACK | track repeatedly. |
| ↶ ALBUM | album repeatedly. |
| ↶ ARTIST | artist repeatedly. |
| ↶ PLAYLIST | playlist repeatedly. |
| ↶ GENRE | genre repeatedly. |
| SHUF ALBUM | album in random order. |
| SHUF ARTIST | artist in random order. |
| SHUF PLAYLIST | playlist in random order. |
| SHUF GENRE | genre in random order. |
| SHUF DEVICE | device in random order. |

To return to normal play mode, select “↶ OFF” or “SHUF OFF.”

Bluetooth function

Bluetooth operations

To use the Bluetooth function, the following procedure is necessary.

1 Pairing

When connecting Bluetooth devices for the first time, mutual registration is required. This is called “pairing.” This registration (pairing) is required only for the first time, as this unit and the other devices will recognize each other automatically from the next time. You can pair up to 9 devices. (Depending on the device, you may need to input a passcode for each connection.)

2 Connection

To use the device after pairing is made, start the connection. Sometimes pairing allows to connect automatically.

3 Handsfree calling/Music streaming

You can talk handsfree and listen to music when the connection is made.

Pairing

First, register (“pair”) a Bluetooth device (cellular phone, etc.) and this unit with each other. You can pair up to 9 devices. Once pairing is established, there is no need for pairing again.

- 1 Place the Bluetooth device within 1 m (3 ft) of this unit.

- 2 Press and hold (BT) until “Ⓡ” flashes (about 5 seconds).

The unit enters pairing standby mode.



- 3 Set the Bluetooth device to search for this unit.

A list of detected devices appears in the display of the device to be connected. This unit is displayed as “XPLOD” on the device to be connected.

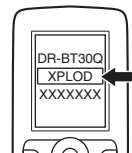

4 If Passcode* input is required on the display of the device to be connected, input “0000.”

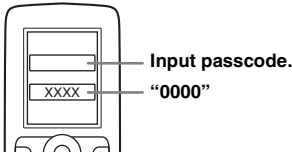



This unit and the Bluetooth device memorize each other’s information, and when pairing is made, the unit is ready for connection to the device.



“” flashes and then stays lit after pairing is complete.

5 Set the Bluetooth device to connect to this unit.

“” or “” appears when the connection is made.



* Passcode may be called “passkey,” “PIN code,” “PIN number” or “Password,” etc., depending on the device.

Note

Pairing standby mode is not released until the connection is made.

About Bluetooth icons

The following icons are used by this unit.

| | |
|---|---|
|  | lit: Bluetooth signal on flashing: Pairing standby mode off: Bluetooth signal off |
|  | lit: Connection successful flashing: Connecting off: No connection |
|  | lit: Connection successful flashing: Connecting off: No connection |

Connection

If pairing has already been achieved, start operation from here.

To switch the Bluetooth signal output of this unit to on

To use the Bluetooth function, switch the Bluetooth signal output of this unit to on.

1 Press and hold  until “” lights (about 3 seconds).

Bluetooth signal is switched to on.



Connecting a cellular phone

1 Be sure that both this unit and the cellular phone are switched to Bluetooth signal on.

2 Connect to this unit using the cellular phone.

“” appears when the connection is made.





Connecting the last-connected cellular phone from this unit

1 Be sure that both this unit and the cellular phone are switched to Bluetooth signal on.

2 Press  repeatedly until “BT PHONE” appears.

3 Press .

“” flashes while the connection is being made. And then “” stays lit when the connection is made.

Note

While streaming Bluetooth audio, you cannot connect from this unit to the cellular phone. Connect from the cellular phone to this unit instead. A connecting noise may be heard over playback sound.

Tip



With Bluetooth signal on: when the ignition is switched to on, this unit reconnects automatically to the last-connected cellular phone. But automatic connection also depends on the cellular phone’s specification. If this unit does not reconnect automatically, connect manually.

Connecting an audio device

- 1 Be sure that both this unit and the audio device are switched to Bluetooth signal on.
- 2 Connect to this unit using the audio device.
“” appears when the connection is made.



Connecting the last-connected audio device from this unit

- 1 Be sure that both this unit and the audio device are switched to Bluetooth signal on.
- 2 Press **(SOURCE)** repeatedly until “BT AUDIO” appears.
- 3 Press **(6)**.
“” flashes while the connection is being made. And then “” stays lit when the connection is made.

Handsfree calling

Check that the unit and cellular phone are connected beforehand.

Receiving calls

When receiving a call, a ring tone is output from your car speakers.

- 1 Press  (handsfree) when a call is received with a ring tone.
The phone call starts.

To end a call

Press  (handsfree) again, or **(OFF)**.

To reject an incoming call, press and hold  (handsfree) for 2 seconds.

Mic Gain adjustment

You can switch between two volume levels (“LOW” or “HI”) to set a suitable level for the other party during a call.

- 1 Press **(5)** during a call.
The item changes as follows:

MIC-LOW ↔ MIC-HI

Note

The microphone of this unit is located on the rear of the front panel (page 9). Do not cover the microphone with tape, etc.

Making calls

In the case of making calls from this unit, redial is used.

- 1 Press **(SOURCE)** repeatedly until “BT PHONE” appears.
- 2 Press and hold  (handsfree) for 3 seconds or more.
The phone call starts.

To end a call

Press  (handsfree) again, or **(OFF)**.

To call another phone, use your cellular phone, and then transfer the call.

For call transfer details, check the following.

Call transfer

In order to activate/deactivate the appropriate device (this unit/cellular phone), check the following.

- 1 Press and hold  (handsfree) or use your cellular phone.

For details on cellular phone operation, refer to your cellular phone manual.

Note

Depending on the cellular phone, handsfree connection may be cut off when call transfer is attempted.

Voice Dial Activation

You can activate voice dialing with a cellular phone connected to this unit by saying the voice tag stored on the cellular phone, then make a call.

- 1 Press **(SOURCE)** repeatedly until “BT PHONE” appears.
- 2 Press  (handsfree).
The cellular phone enters voice dialing mode.
- 3 Say the voice tag stored on the cellular phone.
Your voice is recognized, and the call is made.

Notes

- Check that unit and cellular phone are connected beforehand.
- Store a voice tag on your cellular phone beforehand.
- If you activate voice dialing with a cellular phone connected to this unit, this function may not always work in some cases.
- Noises such as the engine running may interfere with sound recognition. In order to improve recognition, operate under conditions where noise is minimized.
- Voice dialing may not work in some situations, depending on the effectiveness of the cellular phone's recognition function. For details, see the support site (page 27).

Tips

- Speak in the same way as you did when you stored the voice tag.
- Store a voice tag while seated in the car, via this unit with "BT PHONE" source selected.

Music streaming

Listening to music from an audio device

You can listen to music of an audio device on this unit if the audio device supports A2DP (Advanced Audio Distribution Profile) of Bluetooth technology.

- 1 Turn down the volume on this unit.
- 2 Press **(SOURCE)** repeatedly until "BT AUDIO" appears.
- 3 Operate the audio device to start playback.
- 4 Adjust the volume on this unit.

Adjusting the volume level

The volume level is adjustable for any difference between the unit and the Bluetooth audio device.

- 1 Start playback of the Bluetooth audio device at a moderate volume.
- 2 Set your usual listening volume on the unit.
- 3 Press the select button repeatedly until "BTA" appears, and rotate the volume control dial to adjust the input level (-8 dB to +18 dB).

Operating an audio device with this unit

You can perform the following operations on this unit if the audio device supports AVRCP (Audio Video Remote Control Profile) of Bluetooth technology. (The operation differs depending on the audio device.)

| To | Press |
|-------------|--|
| Play | (6) (PAUSE)* on this unit. |
| Pause | (6) (PAUSE)* on this unit. |
| Skip tracks | SEEK -/+ ((◀▶)) [once for each track] |

* Depending on the device, it may be necessary to press twice.

Operations other than the above should be performed on the audio device.

Notes

- During audio device playback, information such as track number/time, playback status, etc., of a connected audio device is not displayed on this unit.
- Even if the source is changed on this unit, playback of the audio device does not stop.

Tip

You can connect a cellular phone that supports A2DP (Advanced Audio Distribution Profile) as an audio device and listen to music.

Deleting registration of all paired devices

- 1 Press **(OFF)**.
This unit is turned off.
- 2 If "**(BT)**" lights, press and hold **(BT)** until "**(BT)**" turns off.
- 3 Press and hold the select button.
- 4 Press the select button repeatedly until "BT INIT" appears.
- 5 Press **(SEEK) +**.
Initializing starts.
It takes 3 seconds to cancel all registration.
Do not turn off the power while "INITIAL" is flashing.

Other functions

Changing the sound settings

Adjusting the sound characteristics

- 1 Press the select button repeatedly until the desired item appears.
- 2 Rotate the volume control dial to adjust the selected item.

After 3 seconds, the setting is complete and the display returns to normal play/reception mode.

The following items can be set (follow the page reference for details):

“●” indicates the default settings.

EQ3

To select an equalizer type: “XPLOD,” “VOCAL,” “EDGE,” “CRUISE,” “SPACE,” “GRAVITY,” “CUSTOM” or “OFF” (●).

LOW*1, MID*1, HI*1 (page 19)

To customize the equalizer curve.

BAL (Balance)

To adjust the balance between the right and left speakers: “RIGHT-10” – “CENTER” (●) – “LEFT-10”

FAD (Fader)

To adjust the balance between the front and rear speakers: “FRONT-10” – “CENTER” (●) – “REAR-10”

SUB (Subwoofer volume)

To adjust the subwoofer volume: “+10 dB” – “0 dB” (●) – “-10 dB” (“ATT” is displayed at the lowest setting.)

AUX*2 (AUX level)

To adjust the volume level for each connected auxiliary equipment. This setting negates the need to adjust the volume level between sources (page 21).

Adjustable level: “+18 dB” – “0 dB” (●) – “-8 dB”

BTA*3

To adjust the volume level for each connected Bluetooth audio device. This setting negates the need to adjust the volume level between sources (page 18).

Adjustable level: “+18 dB” – “0 dB” (●) – “-8 dB”

*1 When EQ3 is activated.

*2 When AUX source is activated.

*3 When Bluetooth audio source is activated (page 18).

Customizing the equalizer curve — EQ3

“CUSTOM” of EQ3 allows you to make your own equalizer settings.

- 1 Select a source, then press the select button repeatedly to select “EQ3.”
- 2 Rotate the volume control dial to select “CUSTOM.”
- 3 Press the select button repeatedly until “LOW,” “MID” or “HI” appears.
- 4 Rotate the volume control dial to adjust the selected item.
The volume level is adjustable in 1 dB steps, from -10 dB to +10 dB.

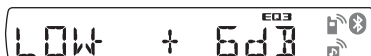

Repeat steps 3 and 4 to adjust the equalizer curve.

To restore the factory-set equalizer curve, press and hold the select button before the setting is complete.

After 3 seconds, the setting is complete and the display returns to normal play/reception mode.

Tip

Other equalizer types are also adjustable.

Adjusting setup items — SET

- 1 Press and hold the select button.
The setup display appears.
- 2 Press the select button repeatedly until the desired item appears.
- 3 Rotate the control dial to select the setting (example “ON” or “OFF”).
- 4 Press and hold the select button.
The setup is complete and the display returns to normal play/reception mode.

Note

Displayed items will differ, depending on the source and setting.

continue to next page →

The following items can be set (follow the page reference for details):

“●” indicates the default settings.

CLOCK-ADJ (Clock Adjust) (page 6)**CT** (Clock Time)

To set “CT-ON” or “CT-OFF” (●) (page 13, 14).

BEEP

To set “BEEP-ON” (●) or “BEEP-OFF.”

RM (Rotary Commander)

To change the operative direction of the rotary commander controls.

- “RM NORM” (●): to use the rotary commander in the factory-set position.
- “RM REV”: when you mount the rotary commander on the right side of the steering column.

AUX-A*1 (AUX Audio)

To turn the AUX source display “AUX-A-ON” (●) or “AUX-A-OFF” (page 20).

A.OFF (Auto Off)

To shut off automatically after a desired time when the unit is turned off.

- “A.OFF-NO” (●), “A.OFF-30S (Seconds),” “A.OFF-30M (Minutes)” or “A.OFF-60M (Minutes).”

DEMO (Demonstration)

To set “DEMO-ON” (●) or “DEMO-OFF.”

DIM (Dimmer)

To change the brightness of the display.

- “DIM-ON”: to dim the display.
- “DIM-OFF” (●): to deactivate the dimmer.

A.SCRL*2 (Auto Scroll)

To scroll long displayed item automatically when the disc/album/track is changed.

- “A.SCRL-ON” (●): to scroll.
- “A.SCRL-OFF”: to not scroll.

LOCAL (Local Seek Mode)

– “LOCAL-ON”: to only tune into stations with stronger signals.

- “LOCAL-OFF” (●): to tune normal reception.

MONO*3 (Monaural Mode)

To improve poor FM reception, select monaural reception mode.

- “MONO-ON”: to hear stereo broadcast in monaural.
- “MONO-OFF” (●): to hear stereo broadcast in stereo.

REG*3 (Regional)

To set “REG-ON” (●) or “REG-OFF” (page 13).

LPF (Low Pass Filter)

To select the subwoofer cut-off frequency: “LPF OFF” (●), “LPF125Hz” or “LPF 78Hz.”

LOUD (Loudness)

To allow you to listen clearly at low volume levels.

- “LOUD-ON”: to reinforce bass and treble.
- “LOUD-OFF” (●): to not reinforce bass and treble.

DM+*2

To set the DM+ function.

- “DM+-ON” (●): to activate it.
- “DM+-OFF”: to cancel it.

BTM (page 12)**BT INIT***1 (page 18)

*1 When the unit is turned off.

*2 When CD/USB source is activated.

*3 When FM is received.

Using optional equipment

Auxiliary audio equipment

By connecting an optional portable audio device to the AUX input jack (stereo mini jack) on the unit and then simply selecting the source, you can listen on your car speakers. The volume level is adjustable for any difference between the unit and the portable audio device. Follow the procedure below:

Connecting the portable audio device

- 1 Turn off the portable audio device.
- 2 Turn down the volume on the unit.
- 3 Connect to the unit.

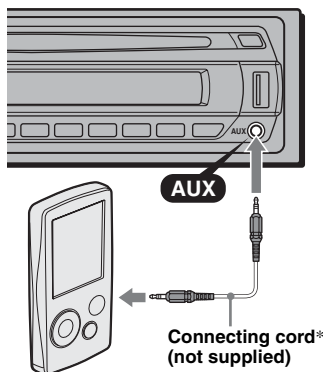

* Be sure to use a straight type plug.

Adjust the volume level

Be sure to adjust the volume for each connected audio device before playback.

- 1 Turn down the volume on the unit.
- 2 Press **(SOURCE)** repeatedly until “AUX” appears.
“AUX FRONT IN” appears.
- 3 Start playback of the portable audio device at a moderate volume.
- 4 Set your usual listening volume on the unit.
- 5 Press the select button repeatedly until “AUX” appears, and rotate the control dial to adjust the input level (-8 dB to +18 dB).

Rotary commander RM-X4S

Attaching the label

Attach the indication label depending on how you mount the rotary commander.

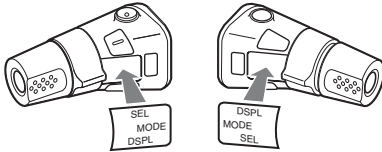

Location of controls

The corresponding buttons on the rotary commander control the same functions as those on this unit.

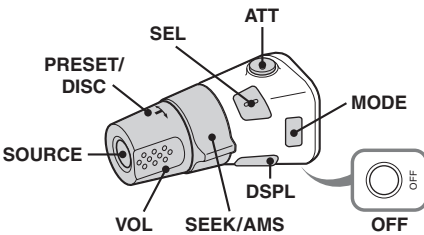

The following controls on the rotary commander require a different operation from the unit.

- **ATT (attenuate) button**
To attenuate the sound. To cancel, press again.
- **SEL (select) button**
The same as the select button on the unit. During the Quick-BrowZer mode, **(SEL)** (select) is inactive.
- **PRESET/DISC control**
CD/USB: The same as **(1)/(2)** (ALBUM -/+) on the unit (push in and rotate).
Radio: To receive stored stations (push in and rotate).
- **VOL (volume) control**
The same as the control dial on the unit (rotate).
- **SEEK/AMS control**
The same as **(SEEK) -/+** on the unit (rotate, or rotate and hold).
- **DSPL (display) button**
To change display items.

Changing the operative direction

The operative direction of the controls is factory-set as shown below.

To increase

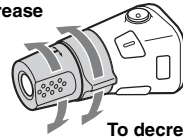

To decrease

If you need to mount the rotary commander on the right hand side of the steering column, you can reverse the operative direction.

- 1 While pushing the VOL control, press and hold **(SEL)**.

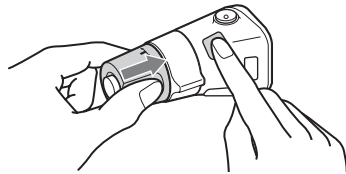

Additional Information

Precautions

- If your car has been parked in direct sunlight, allow the unit to cool off before operating it.
- Power antenna (aerial) will extend automatically while the unit is operating.

Moisture condensation

On a rainy day or in a very damp area, moisture condensation may occur inside the lenses and display of the unit. Should this occur, the unit will not operate properly. In such a case, remove the disc and wait for about an hour until the moisture has evaporated.

To maintain high sound quality

Be careful not to splash juice or other soft drinks onto the unit or discs.

Notes on discs

- To keep a disc clean, do not touch its surface. Handle the disc by its edge.
- Keep your discs in their cases or disc magazines when not in use.
- Do not subject discs to heat/high temperature. Avoid leaving them in a parked car or on a dashboard/rear tray.
- Do not attach labels, or use discs with sticky ink/residue. Such discs may stop spinning when used, causing a malfunction, or may ruin the disc.



- Do not use any discs with labels or stickers attached. The following malfunctions may result from using such discs:
 - Inability to eject a disc (due to a label or sticker peeling off and jamming the eject mechanism).
 - Inability to read audio data correctly (e.g., playback skipping, or no playback) due to heat shrinking of a sticker or label causing a disc to warp.
- Discs with non-standard shapes (e.g., heart, square, star) cannot be played on this unit. Attempting to do so may damage the unit. Do not use such discs.
- You cannot play 8 cm (3 1/4 in) CDs.

- Before playing, clean the discs with a commercially available cleaning cloth. Wipe each disc from the center out. Do not use solvents such as benzene, thinner, commercially available cleaners, or antistatic spray intended for analog discs.



Notes on CD-R/CD-RW discs

- Some CD-Rs/CD-RWs (depending on the equipment used for its recording or the condition of the disc) may not play on this unit.
- You cannot play a CD-R/a CD-RW that is not finalized.
- The unit is compatible with the ISO 9660 level 1/level 2 format, Joliet/Romeo in the expansion format, and Multi Session.
- The maximum number of:
 - folders (albums): 150 (including root and empty folders).
 - files (tracks) and folders contained in a disc: 300 (if a folder/file names contain many characters, this number may become less than 300).
 - displayable characters for a folder/file name is 32 (Joliet), or 64 (Romeo).
- When the disc is recorded in Multi Session, only the first track of the first session format is recognized and played (any other format is skipped). The priority of the format is CD-DA and MP3/WMA/AAC.
 - When the first track is a CD-DA, only CD-DA of the first session is played.
 - When the first track is not a CD-DA, the MP3/WMA/AAC session is played. If the disc has no data in any of these formats, “NO MUSIC” is displayed.

Music discs encoded with copyright protection technologies

This product is designed to play back discs that conform to the Compact Disc (CD) standard. Recently, various music discs encoded with copyright protection technologies are marketed by some record companies. Please be aware that among those discs, there are some that do not conform to the CD standard and may not be playable by this product.

Note on DualDiscs

A DualDisc is a two sided disc product which mates DVD recorded material on one side with digital audio material on the other side. However, since the audio material side does not conform to the Compact Disc (CD) standard, playback on this product is not guaranteed.

About USB devices

- Mass Storage Class and ATRAC Audio Device type USB devices compliant with the USB standard can be used. However, this unit cannot recognize USB devices via a USB HUB. For details on the compatibility of your USB device, visit the Sony support website (page 27).
- Corresponding codec is different according to device type.
 - Mass Storage Class: MP3/WMA/AAC
 - ATRAC Audio Device: ATRAC/MP3/WMA/AAC
- DRM (Digital Rights Management) files other than ATRAC cannot be played.
- The maximum number of displayable data is as follows.
 - Mass Storage Class:
 - folders (albums): 128, files (tracks) per folder: 500
 - ATRAC Audio Device: ATRAC/MP3/WMA/AAC
 - albums/artists/playlists/genres: 65,535, tracks: 65,535

Notes

- *When using a cable, use the one supplied with the USB device to connect.*
- *Do not use a USB device that is so large or heavy it may interfere with driving operations.*
- *Do not leave a USB device in a parked car, as malfunction may result.*
- *It may take time for playback to begin, depending on the amount of recorded data.*
- *Backup of data in a USB device is recommended.*

Playback order of MP3/WMA/AAC files (CD-R/RW or Mass Storage Class)

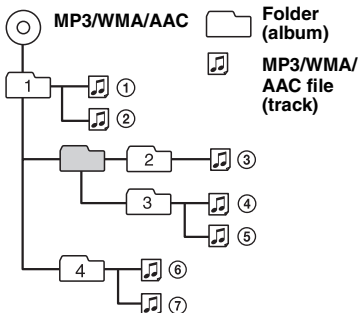

About MP3 files

- MP3, which stands for MPEG-1 Audio Layer-3, is a music file compression format standard. It compresses audio CD data to approximately 1/10 of its original size.
- ID3 tag versions 1.0, 1.1, 2.2, 2.3 and 2.4 apply to MP3 only. ID3 tag is 15/30 characters (1.0 and 1.1), or 63/126 characters (2.2, 2.3 and 2.4).
- When naming an MP3 file, be sure to add the file extension “.mp3” to the file name.
- During playback or fast-forward/reverse of a VBR (Variable Bit Rate) MP3 file, elapsed playing time may not display accurately.

Note

If you play a high-bit-rate MP3, such as 320 kbps, sound may be intermittent.

About WMA files

- WMA, which stands for Windows Media Audio, is a music file compression format standard. It compresses audio CD data to approximately 1/22* of its original size.
- WMA tag is 63 characters.
- When naming a WMA file, be sure to add the file extension “.wma” to the file name.
- During playback or fast-forward/reverse of a VBR (Variable Bit Rate) WMA file, elapsed playing time may not display accurately.

** only for 64 kbps*

Note

Playback of a lossless compression file is not supported.

About AAC files

- AAC, which stands for Advanced Audio Coding, is a music file compression format standard. It compresses audio CD data to approximately 1/11* of its original size.
- AAC tag is 126 characters.
- When naming an AAC file, be sure to add the file extension “.m4a” to the file name.
- During playback or fast-forward/reverse of a VBR (Variable Bit Rate) AAC file, elapsed playing time may not display accurately.

** only for 128 kbps*

Note

Playback of the following AAC files is not supported.
– lossless compression
– copyright-protected

About ATRAC files

ATRAC3plus format

ATRAC3, which stands for Adaptive Transform Acoustic Coding3, is audio compression technology. It compresses audio CD data to approximately 1/10 of its original size.

ATRAC3plus, which is an extended format of ATRAC3, compresses the audio CD data to approximately 1/20 of its original size. The unit accepts both ATRAC3 and ATRAC3plus format. The characters for text information written by SonicStage are displayed.

About Bluetooth function

What is Bluetooth technology?

- Bluetooth wireless technology is a short-range wireless technology that enables wireless data communication between digital devices, such as a cellular phone and a headset. Bluetooth wireless technology operates within a range of about 10 m (about 33 feet). Connecting two devices is common, but some devices can be connected to multiple devices at the same time.
- You do not need to use a cable for connection since Bluetooth technology is a wireless technology, neither is it necessary for the devices to face one another, such is the case with infrared technology. For example, you can use such a device in a bag or pocket.
- Bluetooth technology is an international standard supported by millions of companies all over the world, and employed by various companies worldwide.

On Bluetooth communication

- Bluetooth wireless technology operates within a range of about 10 m. Maximum communication range may vary depending on obstacles (person, metal, wall, etc.) or electromagnetic environment.
- The following conditions may affect the sensitivity of Bluetooth communication.
 - There is an obstacle such as a person, metal, or wall between this unit and Bluetooth device.
 - A device using 2.4 GHz frequency, such as a wireless LAN device, cordless telephone, or microwave oven, is in use near this unit.
- Because Bluetooth devices and wireless LAN (IEEE802.11b/g) use the same frequency, microwave interference may occur and result in communication speed deterioration, noise, or invalid connection if this unit is used near a wireless LAN device. In such as case, perform the following.
 - Use this unit at least 10 m away from the wireless LAN device.
 - If this unit is used within 10 m of a wireless LAN device, turn off the wireless LAN device.
 - Install this unit and Bluetooth device as near to each other as possible.

- Microwaves emitting from a Bluetooth device may affect the operation of electronic medical devices. Turn off this unit and other Bluetooth devices in the following locations, as it may cause an accident.
 - where inflammable gas is present, in a hospital, train, airplane, or petrol station
 - near automatic doors or a fire alarm
- This unit supports security capabilities that comply with the Bluetooth standard to provide a secure connection when the Bluetooth wireless technology is used, but security may not be enough depending on the setting. Be careful when communicating using Bluetooth wireless technology.
- We do not take any responsibility for the leakage of information during Bluetooth communication.
- Connection with all Bluetooth devices cannot be guaranteed.
 - A device featuring Bluetooth function is required to conform to the Bluetooth standard specified by Bluetooth SIG, and be authenticated.
 - Even if the connected device conforms to the above mentioned Bluetooth standard, some devices may not be connected or work correctly, depending on the features or specifications of the device.
 - While talking on the phone hands free, noise may occur, depending on the device or communication environment.
- Depending on the device to be connected, it may require some time to start communication.

Others

- Using the Bluetooth device may not function on cellular phones, depending on radio wave conditions and location where the equipment is being used.
- If you experience discomfort after using the Bluetooth device, stop using the Bluetooth device immediately. Should any problem persist, consult your nearest Sony dealer.

If you have any questions or problems concerning your unit that are not covered in this manual, consult your nearest Sony dealer.

Maintenance

Replacing the lithium battery of the card remote commander

Under normal conditions, the battery will last approximately 1 year. (The service life may be shorter, depending on the conditions of use.) When the battery becomes weak, the range of the card remote commander becomes shorter. Replace the battery with a new CR2025 lithium battery. Use of any other battery may present a risk of fire or explosion.

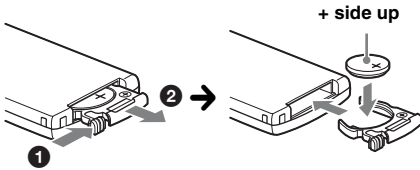

Notes on the lithium battery

- Keep the lithium battery out of the reach of children. Should the battery be swallowed, immediately consult a doctor.
- Wipe the battery with a dry cloth to assure a good contact.
- Be sure to observe the correct polarity when installing the battery.
- Do not hold the battery with metallic tweezers, otherwise a short-circuit may occur.

WARNING

Battery may explode if mistreated. Do not recharge, disassemble, or dispose of in fire.

Fuse replacement

When replacing the fuse, be sure to use one matching the amperage rating stated on the original fuse. If the fuse blows, check the power connection and replace the fuse. If the fuse blows again after replacement, there may be an internal malfunction. In such a case, consult your nearest Sony dealer.

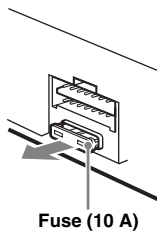

Cleaning the connectors

The unit may not function properly if the connectors between the unit and the front panel are not clean. In order to prevent this, detach the front panel (page 7) and clean the connectors with a cotton swab. Do not apply too much force. Otherwise, the connectors may be damaged.

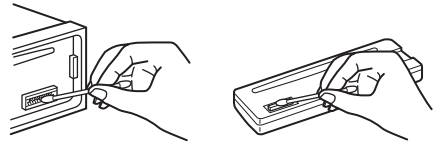

Main unit

Back of the front panel

Notes

- For safety, turn off the ignition before cleaning the connectors, and remove the key from the ignition switch.
- Never touch the connectors directly with your fingers or with any metal device.

Removing the unit

1 Remove the protection collar.

- 1 Detach the front panel (page 7).
- 2 Engage the release keys together with the protection collar.

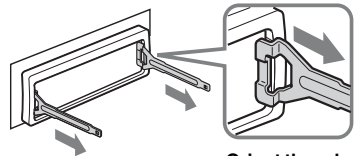

Orient the release keys as shown.

- 3 Pull out the release keys to remove the protection collar.

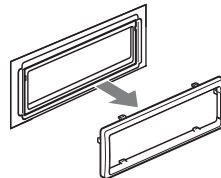

continue to next page →

2 Remove the unit.

- 1 Insert both release keys simultaneously until they click.

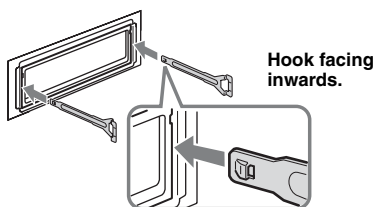

- 2 Pull the release keys to unseat the unit.

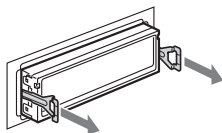

- 3 Slide the unit out of the mounting.

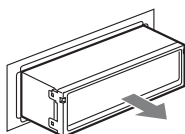

Specifications

CD Player section

Signal-to-noise ratio: 120 dB

Frequency response: 10 – 20,000 Hz

Wow and flutter: Below measurable limit

Tuner section

FM

Tuning range: 87.5 – 108.0 MHz

Antenna (aerial) terminal:

External antenna (aerial) connector

Intermediate frequency: 10.7 MHz/450 kHz

Usable sensitivity: 9 dBf

Selectivity: 75 dB at 400 kHz

Signal-to-noise ratio: 67 dB (stereo), 69 dB (mono)

Harmonic distortion at 1 kHz: 0.5 % (stereo),
0.3 % (mono)

Separation: 35 dB at 1 kHz

Frequency response: 30 – 15,000 Hz

MW/LW

Tuning range:

MW: 531 – 1,602 kHz

LW: 153 – 279 kHz

Antenna (aerial) terminal:

External antenna (aerial) connector

Intermediate frequency: 10.7 MHz/450 kHz

Sensitivity: MW: 30 μ V, LW: 40 μ V

USB Player section

Interface: USB (Full-speed)

Maximum current: 500 mA

Wireless Communication

Communication System:

Bluetooth Standard version 2.0

Output:

Bluetooth Standard Power Class 2 (Max. +4 dBm)

Maximum communication range:

Line of sight approx. 10 m (33 ft)*1

Frequency band:

2.4 GHz band (2.4000 – 2.4835 GHz)

Modulation method: FHSS

Compatible Bluetooth Profiles*2:

A2DP (Advanced Audio Distribution Profile)

AVRCP (Audio Video Remote Control Profile)

HFP (Handsfree Profile) 1.5

HSP (Headset Profile)

*1 *The actual range will vary depending on factors such as obstacles between devices, magnetic fields around a microwave oven, static electricity, reception sensitivity, antenna's performance, operating system, software application, etc.*

*2 *Bluetooth standard profiles indicate the purpose of Bluetooth communication between devices.*

Power amplifier section

Output: Speaker outputs (sure seal connectors)

Speaker impedance: 4 – 8 ohms

Maximum power output: 52 W \times 4 (at 4 ohms)

General

Outputs:

Audio outputs terminal (front/rear)

Subwoofer output terminal (mono)

Power antenna (aerial) relay control terminal

Power amplifier control terminal

Inputs:

Telephone ATT control terminal

Remote controller input terminal

Antenna (aerial) input terminal

AUX input jack (stereo mini jack)

Tone controls:

Low: \pm 10 dB at 60 Hz (XPLOD)

Mid: \pm 10 dB at 1 kHz (XPLOD)

High: \pm 10 dB at 10 kHz (XPLOD)

Power requirements: 12 V DC car battery
(negative ground (earth))

Dimensions: Approx. 178 \times 50 \times 179 mm
(7 $\frac{1}{8}$ \times 2 \times 7 $\frac{1}{8}$ in) (w/h/d)

Mounting dimensions: Approx. 182 \times 53 \times 162 mm
(7 $\frac{1}{4}$ \times 2 $\frac{1}{8}$ \times 6 $\frac{1}{2}$ in) (w/h/d)

Mass: Approx. 1.2 kg (2 lb 11 oz)

Supplied accessories:

Card remote commander: RM-X304

Parts for installation and connections (1 set)

Optional accessory:

Rotary commander: RM-X4S

Your dealer may not handle some of the above listed accessories. Please ask the dealer for detailed information.

MPEG Layer-3 audio coding technology and patents licensed from Fraunhofer IIS and Thomson.

This product is protected by certain intellectual property rights of Microsoft Corporation. Use or distribution of such technology outside of this product is prohibited without a license from Microsoft or an authorized Microsoft subsidiary.

Content providers are using the digital rights management technology for Windows Media contained in this device ("WM-DRM") to protect the integrity of their content ("Secure Content") so that their intellectual property, including copyright, in such content is not misappropriated.

This device uses WM-DRM software to play Secure Content ("WM-DRM Software"). If the security of the WM-DRM Software in this device has been compromised, owners of Secure Content ("Secure Content Owners") may request that Microsoft revoke the WM-DRM Software's right to acquire new licenses to copy, display and/or play Secure Content. Revocation does not alter the WM-DRM Software's ability to play unprotected content. A list of revoked WM-DRM Software is sent to your device whenever you download a license for Secure Content from the Internet or from a PC. Microsoft may, in conjunction with such license, also download revocation lists onto your device on behalf of Secure Content Owners.

Design and specifications are subject to change without notice.



- Halogenated flame retardants are not used in the certain printed wiring boards.
- Halogenated flame retardants are not used in cabinets.
- Packaging cushions are made from paper.

Troubleshooting

The following checklist will help you remedy problems you may encounter with your unit. Before going through the checklist below, check the connection and operating procedures.

If the problem is not solved, visit the following Support site.

Support site

If you have any questions or for the latest support information on this product, please visit the web site below:
<http://support.sony-europe.com>

General

No power is being supplied to the unit.

- Check the connection. If everything is in order, check the fuse.
- If the unit is turned off and the display disappears, it cannot be operated with the remote commander.
→ Turn on the unit.

The power antenna (aerial) does not extend.

The power antenna (aerial) does not have a relay box.

No sound.

- The volume is too low.
- The ATT function is activated, or the Telephone ATT function (when the interface cable of a car telephone is connected to the ATT lead) is activated.
- The position of the fader control "FAD" is not set for a 2-speaker system.
- The Bluetooth audio device is in pause.
→ Cancel pause.

No beep sound.

- The beep sound is canceled (page 20).
- An optional power amplifier is connected and you are not using the built-in amplifier.

The contents of the memory have been erased.

- The RESET button has been pressed.
→ Store again into the memory.
- The power supply lead or battery has been disconnected.
- The power supply lead is not connected properly.

Stored stations and correct time are erased.

The fuse has blown.

Makes noise when the position of the ignition is switched.

The leads are not matched correctly with the car's accessory power connector.

During playback or reception, demonstration mode starts.

If no operation is performed for 5 minutes with "DEMO-ON" set, demonstration mode starts.

→ Set "DEMO-OFF" (page 20).

continue to next page →

The display disappears from/does not appear in the display window.

- The dimmer is set "DIM-ON" (page 20).
- The display disappears if you press and hold (OFF).
→ Press and hold (OFF) on the unit until the display appears.
- The connectors are dirty (page 25).

The Auto Off function does not operate.

The unit is turned on. The Auto Off function activates after turning off the unit.

→ Turn off the unit.

Card remote commander operation is not possible.

Make sure the insulation film has been removed (page 6).

CD playback

The disc cannot be loaded.

- Another disc is already loaded.
- The disc has been forcibly inserted upside down or in the wrong way.

The disc does not playback.

- Defective or dirty disc.
- The CD-Rs/CD-RWs are not for audio use (page 22).

MP3/WMA/AAC files cannot be played back.

The disc is incompatible with the MP3/WMA/AAC format and version (page 23).

MP3/WMA/AAC files take longer to play back than others.

The following discs take a longer time to start playback.

- a disc recorded with a complicated tree structure.
- a disc recorded in Multi Session.
- a disc to which data can be added.

The display items do not scroll.

- For discs with very many characters, those may not scroll.
- "A.SCRL" is set to "OFF"
→ Set "A.SCRL-ON" (page 20).
→ Press and hold (DSPL) (SCRL).

The sound skips.

- Installation is not correct.
→ Install the unit at an angle of less than 45° in a sturdy part of the car.
- Defective or dirty disc.

The operation buttons do not function.

The disc will not eject.

Press the RESET button (page 6).

Radio reception

The stations cannot be received.

The sound is hampered by noises.

- Connect a power antenna (aerial) control lead (blue) or accessory power supply lead (red) to the power supply lead of a car's antenna (aerial) booster (only when your car has built-in FM/MW/LW antenna (aerial) in the rear/side glass).
- Check the connection of the car antenna (aerial).
- The auto antenna (aerial) will not go up.
→ Check the connection of the power antenna (aerial) control lead.
- Check the frequency.

Preset tuning is not possible.

- Store the correct frequency in the memory.
- The broadcast signal is too weak.

Automatic tuning is not possible.

- Setting of the local seek mode is not correct.
→ Tuning stops too frequently:
Set "LOCAL-ON" (page 20).
→ Tuning does not stop at a station:
Set "MONO-ON" (page 20).
- The broadcast signal is too weak.
→ Perform manual tuning.

During FM reception, the "ST" indication flashes.

- Tune in the frequency accurately.
- The broadcast signal is too weak.
→ Set "MONO-ON" (page 20).

An FM program broadcast in stereo is heard in monaural.

The unit is in monaural reception mode.

→ Set "MONO-OFF" (page 20).

RDS

The SEEK starts after a few seconds of listening.

The station is non-TP or has weak signal.

→ Deactivate TA (page 13).

No traffic announcements.

- Activate TA (page 13).
- The station does not broadcast any traffic announcements despite being TP.
→ Tune in another station.

PTY displays "- - - - -."

- The current station is not an RDS station.
- RDS data has not been received.
- The station does not specify the program type.

USB playback

You cannot play back items via a USB HUB.

This unit cannot recognize USB devices via a USB HUB.

Cannot play back items.

A USB device does not work.

→ Reconnect it.

The USB device takes longer to play back.

The USB device contains files with a complicated tree structure.

A beep sounds.

During playback, the USB device has been disconnected.

→ Before disconnecting a USB device, make sure to stop playback first for data protection.

The sound is intermittent.

The sound may be intermittent at a high-bit-rate of more than 320 kbps.

Bluetooth function**The connecting device cannot detect this unit.**

- Before the pairing is made, set this unit to pairing standby mode.
 - While connected to a Bluetooth device, this unit cannot be detected from another device. Disconnect the current connection and search for this unit from another device.
 - When the device pairing is made, set the Bluetooth signal output to on (page 16).
-

Connection is not possible.

- Connect to this unit from a Bluetooth device or vice versa. The connection is controlled from one side (this unit or Bluetooth device), but not both.
 - Check the pairing and connection procedures in the manual of the other device, etc., and perform the operation again.
-

The talker's voice volume is low.

Adjust the volume level.

A call partner says that the volume is too low or high.

Adjust the volume accordingly using Mic Gain adjustment (page 17).

Echo or noise occurs in phone call conversations.

- Lower the volume.
 - If the ambient noise other than the phone call sound is loud, try reducing this noise.
E.g.: If a window is open and road noise, etc., is loud, shut the window. If the air conditioner is loud, lower the air conditioner.
-

The phone is not connected.

When the Bluetooth audio is played back, the phone is not connected even if you press  (handsfree).
→ Connect from the phone.

The phone sound quality is poor.

Phone sound quality depends on reception conditions of cellular phone.
→ Move your car to a place where you can enhance the cellular phone's signal if the reception is poor.

The volume of the connected audio device is low (high).

Volume level will differ depending on the audio device.
→ Adjust the volume of the connected audio device or this unit.

The sound skips during playback of a Bluetooth audio device.

- Reduce the distance between the unit and the Bluetooth audio device.
 - If the Bluetooth audio device is stored in a case which interrupts the signal, remove the audio device from the case while using.
 - Several Bluetooth devices or other devices which emit radio waves are used nearby.
→ Turn off the other devices.
→ Reduce the distance from the other devices.
 - The playback sound stops momentarily when the connection between this unit and the cellular phone is being made. This is not a malfunction.
-

The connected Bluetooth audio device cannot be controlled.

Check that the connected Bluetooth audio device supports AVRCP.

Some functions do not work.

Check if the connecting device supports the functions in question.



A call is answered unintentionally.

The connecting phone is set to answer a call automatically.

No sound is output from the car speakers during handsfree call.

If the sound is output from the cellular phone, set the cellular phone to output the sound from the car speakers.

"OFF BT" appears when initializing.

Press and hold  until " turns off. Then initialize again (page 18).

Error displays/Messages

CHECKING

The unit is confirming the connection of a USB device.
→ Wait until confirming the connection is finished.

ERROR

- The disc is dirty or inserted upside down.
→ Clean or insert the disc correctly.
 - A blank disc has been inserted.
 - The disc cannot play due to a problem.
→ Insert another disc.
 - USB device was not automatically recognized.
→ Reconnect it again.
 - Press  to remove the disc.
-

FAILURE

The connection of speakers/amplifiers is incorrect.
→ See the installation/connections manual of this model to check the connection.

HUB NO SUPRT

USB HUB is not supported on this unit.

continue to next page →

L. SEEK +/-

The local seek mode is on during automatic tuning.

NO AF

There is no alternative frequency for the current station.

→ Press (SEEK) +/- while the program service name is flashing. The unit starts searching for another frequency with the same PI (Program Identification) data ("PI SEEK" appears).

NO INFO

Text information is not written in the MP3/WMA/AAC file.

NO MUSIC

The disc/USB device does not contain a music file.

→ Insert a music CD in this unit.

→ Connect a USB device with a music file in it.

NO NAME

A disc/album/track name is not written in the track.

NO TP

The unit will continue searching for available TP stations.

NO TRACK

The selected item in the USB device does not contain an album/track.

OFFSET

There may be an internal malfunction.

→ Check the connection. If the error indication remains on in the display, consult your nearest Sony dealer.

OVERLOAD

USB device is overloaded.

→ Disconnect the USB device, then change the source by pressing (SOURCE).

→ Indicates that the USB device is out of order, or an unsupported device is connected.

READ

The unit is reading all track and album information on the disc/USB device.

→ Wait until reading is complete and playback starts automatically. Depending on the disc/USB device structure, it may take more than a minute.

RESET

The CD unit cannot be operated due to a problem.

→ Press the RESET button (page 6).

USB NO DEV (No Device)

(SOURCE) is selected without a USB device connected. A USB device or a USB cable has been disconnected during playback.

→ Be sure to connect a USB device and USB cable.

USB NO SUPRT (USB Not Support)

The connected USB device is not supported.

→ Connect a USB device of Mass Storage Class (page 23).

"LLLL" or "rrrr"

During reverse or fast-forward, you have reached the beginning or the end of the disc and you cannot go any further.

"_"

The character cannot be displayed with the unit.

If these solutions do not help improve the situation, consult your nearest Sony dealer.

If you take the unit to be repaired because of CD playback trouble, bring the disc that was used at the time the problem began.

Wichtig!

Bitte nehmen Sie sich etwas Zeit, um den Geräte-Pass vollständig auszufüllen. Dieser befindet sich auf der hinteren Umschlagseite dieser Bedienungsanleitung.

Montieren Sie dieses Gerät aus Sicherheitsgründen im Armaturenbrett des Fahrzeugs. Zur Installation und zum Anschluss siehe die mitgelieferte Installations-/Anschlussanleitung.

**CLASS 1
LASER PRODUCT**

Dieses Etikett befindet sich an der Unterseite des Gehäuses.

Das Typenschild mit Betriebsspannung usw. befindet sich an der Geräteunterseite.



Hiermit erklärt Sony Corp., dass sich dieser MEX-BT3600U in Übereinstimmung mit den grundlegenden Anforderungen und den anderen relevanten Vorschriften der Richtlinie 1999/5/EG befindet.

Weitere Informationen erhältlich unter:
<http://www.compliance.sony.de/>

Die Verwendung dieses Funkgeräts ist in einem Umkreis von 20 km um das Zentrum von Ny-Ålesund, Svalbard (Norwegen), nicht erlaubt.

Hinweis für Kunden in Ländern, in denen EU-Richtlinien gelten

Der Hersteller dieses Produkts ist Sony Corporation, 1-7-1 Konan, Minato-ku, Tokio, Japan.

Autorisierter Vertreter für EMV und Produktsicherheit ist die Sony Deutschland GmbH, Hedelfinger Strasse 61, 70327 Stuttgart, Deutschland. Für Fragen im Zusammenhang mit Kundendienst oder Garantie wenden Sie sich bitte an die in den separaten Kundendienst- oder Garantieunterlagen genannten Adressen.



Entsorgung von gebrauchten elektrischen und elektronischen Geräten (anzuwenden in den Ländern der Europäischen Union und anderen europäischen Ländern mit einem separaten Sammelsystem für diese Geräte)

Das Symbol auf dem Produkt oder seiner Verpackung weist darauf hin, dass dieses Produkt nicht als normaler Haushaltsabfall zu behandeln ist, sondern an einer Annahmestelle für das Recycling von elektrischen und elektronischen Geräten abgegeben werden muss. Durch Ihren Beitrag zum korrekten Entsorgen dieses Produkts schützen Sie die Umwelt und die Gesundheit Ihrer Mitmenschen. Umwelt und Gesundheit werden durch falsches Entsorgen gefährdet. Materialrecycling hilft, den Verbrauch von Rohstoffen zu verringern. Weitere Informationen über das Recycling dieses Produkts erhalten Sie von Ihrer Gemeinde, den kommunalen Entsorgungsbetrieben oder dem Geschäft, in dem Sie das Produkt gekauft haben.

Geeignetes Zubehör: Fernbedienung



Entsorgung von gebrauchten Batterien und Akkus (anzuwenden in den Ländern der Europäischen Union und anderen europäischen Ländern mit einem separaten Sammelsystem für diese Produkte)

Das Symbol auf der Batterie/dem Akku oder der Verpackung weist darauf hin, dass diese nicht als normaler Haushaltsabfall zu behandeln sind. Durch Ihren Beitrag zum korrekten Entsorgen dieser Batterien/Akkus schützen Sie die Umwelt und die Gesundheit Ihrer Mitmenschen. Umwelt und Gesundheit werden durch falsches Entsorgen gefährdet. Materialrecycling hilft, den Verbrauch von Rohstoffen zu verringern.

Bei Produkten, die auf Grund ihrer Sicherheit, der Funktionalität oder als Sicherung vor Datenverlust eine ständige Verbindung zur eingebauten Batterie benötigen, sollte die Batterie nur durch qualifiziertes Servicepersonal ausgetauscht werden.

Um sicherzustellen, dass die Batterie korrekt entsorgt wird, geben Sie das Produkt zwecks Entsorgung an einer Annahmestelle für das Recycling von elektrischen und elektronischen Geräten ab.

Für alle anderen Batterien entnehmen Sie die Batterie bitte entsprechend dem Kapitel über die sichere Entfernung der Batterie. Geben Sie die Batterie an einer Annahmestelle für das Recycling von Batterien/Akkus ab. Weitere Informationen über das Recycling dieses Produkts oder der Batterie erhalten Sie von Ihrer Gemeinde, den kommunalen Entsorgungsbetrieben oder dem Geschäft, in dem Sie das Produkt gekauft haben.

„ATRAC“, „ATRAC AD“, SonicStage und die entsprechenden Logos sind Markenzeichen der Sony Corporation.

„WALKMAN“ und das „WALKMAN“-Logo sind eingetragene Markenzeichen der Sony Corporation.

Der *Bluetooth*-Schriftzug und die Bluetooth-Logos sind Eigentum von Bluetooth SIG, Inc., und ihre Verwendung durch die Sony Corporation erfolgt in Lizenz. Andere Markenzeichen und Produktnamen sind Eigentum der jeweiligen Rechteinhaber.



Microsoft, Windows Media und das Windows-Logo sind Markenzeichen oder eingetragene Markenzeichen

der Microsoft Corporation in den USA und/oder anderen Ländern.

Warnhinweis, wenn die Zündung Ihres Fahrzeugs nicht über eine Zubehörposition (ACC oder I) verfügt

Aktivieren Sie unbedingt die Abschaltautomatik (Seite 21). Nach dem Ausschalten wird das Gerät dann nach der voreingestellten Zeit automatisch vollständig abgeschaltet, so dass der Autobatterie kein Strom mehr entzogen wird. Wenn Sie die Abschaltautomatik nicht aktivieren, müssen Sie jedes Mal, wenn Sie die Zündung ausschalten, die Taste **OFF** gedrückt halten, bis die Anzeige ausgeblendet wird.

| | |
|-------------------|---|
| Willkommen! | 5 |
|-------------------|---|

Vorbereitungen

| | |
|--|---|
| Zurücksetzen des Geräts | 6 |
| Vorbereiten der Kartenfernbedienung | 6 |
| Einstellen der Uhr | 6 |
| Einstellen der Lautstärke der einzelnen Geräte | 7 |
| Abnehmen der Frontplatte | 7 |
| Anbringen der Frontplatte | 7 |

Lage und Grundfunktionen der Teile und Bedienelemente

| | |
|-----------------------------------|----|
| Hauptgerät | 8 |
| Kartenfernbedienung RM-X304 | 10 |
| Suchen nach einem Titel | |
| — Quick-BrowZer | 11 |

CD

| | |
|--------------------------------|----|
| Informationen im Display | 12 |
| Repeat und Shuffle Play | 12 |

Radio

| | |
|--|----|
| Speichern und Empfangen von Sendern | 12 |
| Automatisches Speichern von Sendern | |
| — BTM | 12 |
| Manuelles Speichern von Sendern | 12 |
| Einstellen gespeicherter Sender | 12 |
| Automatisches Einstellen von Sendern | 13 |
| RDS | 13 |
| Übersicht | 13 |
| Einstellen von AF und TA | 13 |
| Auswählen des Programmtyps (PTY) | 14 |
| Einstellen der Uhrzeit (CT) | 14 |

USB-Geräte

| | |
|---|----|
| Wiedergabe mit einem USB-Gerät | 15 |
| Informationen im Display | 15 |
| Wiedergeben von Musik auf einem Audiogerät der Massenspeicherklasse | 15 |
| Wiedergeben von Musik auf einem „Walkman“ (ATRAC-Audiogerät) | 16 |

Bluetooth-Funktion

| | |
|-------------------------------------|----|
| Nutzen der Bluetooth-Funktion | 16 |
|-------------------------------------|----|

| | |
|---|----|
| Pairing | 16 |
| Die Bluetooth-Symbole | 17 |
| Verbindung | 17 |
| So schalten Sie die Bluetooth-Signalausgabe dieses Geräts ein | 17 |
| Herstellen einer Verbindung zu einem Mobiltelefon | 17 |
| Herstellen einer Verbindung zu einem Audiogerät | 18 |
| Telefonieren mit Freisprecheinrichtung | 18 |
| Entgegennehmen von Anrufen | 18 |
| Tätigen von Anrufen | 19 |
| Anrufweiterleitung | 19 |
| Einschalten der Sprachwahl | 19 |
| Musik-Streaming | 19 |
| Wiedergeben von Musik von einem Audiogerät | 19 |
| Steuern eines Audiogeräts mit diesem Gerät | 20 |
| Löschen der Registrierung für alle Geräte, mit denen das Pairing erfolgte | 20 |

Weitere Funktionen

| | |
|---|----|
| Ändern der Klangeinstellungen | 20 |
| Einstellen der Klangeigenschaften | 20 |
| Individuelles Einstellen der Equalizer-Kurve | |
| — EQ3 | 21 |
| Einstellen von Konfigurationsoptionen | |
| — SET | 21 |
| Verwenden gesondert erhältlicher Geräte | 22 |
| Zusätzliche Audiogeräte | 22 |
| Joystick RM-X4S | 23 |

Weitere Informationen







| | |
|---|----|
| Sicherheitsmaßnahmen | 24 |
| Hinweise zu CDs | 24 |
| USB-Geräte | 25 |
| Wiedergabereihenfolge von MP3-/WMA-/AAC-Dateien (CD-R/RW oder Massenspeicherklasse) | 25 |
| MP3-Dateien | 25 |
| WMA-Dateien | 25 |
| AAC-Dateien | 26 |
| ATRAC-Dateien | 26 |
| Informationen zur Bluetooth-Kommunikation | 26 |
| Wartung | 27 |
| Ausbauen des Geräts | 28 |
| Technische Daten | 28 |
| Störungsbehebung | 30 |
| Fehleranzeigen/Meldungen | 33 |

Willkommen!

Danke, dass Sie sich für diese Bluetooth™-Audioanlage von Sony entschieden haben. Mit diesem Gerät stehen Ihnen im Auto die folgenden Funktionen zur Verfügung.

• CD-Wiedergabe

Wiedergabe von CD-DAs (auch solche mit CD TEXT) und CD-Rs/CD-RWs (MP3-/WMA-/AAC-Dateien (Seite 25)).

| CD-Typ | Beschriftung auf der CD |
|-------------------|--|
| CD-DA |   |
| MP3 WMA AAC |     |

• Radioempfang

– Für jeden Frequenzbereich (FM1 (UKW1), FM2 (UKW2), FM3 (UKW3), MW und LW) können Sie bis zu 6 Sender speichern.

– **BTM** (Speicherbelegungsautomatik): Das Gerät wählt die Sender mit den stärksten Signalen aus und speichert diese.

• RDS-Funktionen

– Sie können die RDS-Dienste von UKW-Sendern nutzen, die RDS-Signale (Radiodatensystem) ausstrahlen.

• Bluetooth-Funktion

– Freisprechanrufe mit Ihrem Mobiltelefon im Auto. Dieses Gerät unterstützt die Antwortfunktion und die Wahlwiederholung.

– Musik-Streaming von einem Mobiltelefon oder einem tragbaren Audiogerät.

– Unterstützung der Profile HFP 1.5, HSP, A2DP und AVRCP.

• Suchfunktion

– **Quick-BrowZer**: Sie können schnell und mühelos nach einem Titel auf einer CD und auf einem an dieses Gerät angeschlossenen USB-Gerät suchen (Seite 11).

• Klangeinstellungen

– **EQ3 stage2**: Sie können eine der 7 voreingestellten Equalizer-Kurven auswählen.

– **Digital Music Plus (DM+)**: Dient zum Verbessern digital komprimierten Klangs, wie z. B. bei MP3-Dateien.

• Bedienung eines gesondert erhältlichen Geräts

USB-Gerät: Ein USB-Gerät der

Massenspeicherklasse oder ein „Walkman“ (ATRAC-Audiogerät) kann an den USB-Anschluss vorne angeschlossen werden.

Einzelheiten zu den geeigneten Geräten finden Sie unter „USB-Geräte“ (Seite 25) oder auf der Support-Website von Sony (Seite 30).

• Anschließen eines zusätzlichen Geräts

An die AUX-Eingangsbuchse an der Vorderseite des Geräts können Sie ein tragbares Audiogerät anschließen.

Achtung

UNTER KEINEN UMSTÄNDEN ÜBERNIMMT SONY DIE HAFTUNG FÜR INDIREKTE, NEBEN- ODER FOLGESCHÄDEN ODER FÜR IRGENDWELCHE SCHÄDEN. DIESER HAFTUNGSAUSSCHLUSS GILT OHNE JEDE EINSCHRÄNKUNG FÜR ENTGANGENEN GEWINN, ENTGANGENES EINKOMMEN, DATENVERLUST, NUTZUNGSAusFALL DES PRODUKTS ODER ZUGEHÖRIGER GERÄTE, AUSFALLZEITEN UND ZEITAUFWAND DES KÄUFERS, DIE AUF DIE VERWENDUNG DIESES PRODUKTS, DER HARDWARE UND/ ODER SEINER SOFTWARE ZURÜCKGEHEN ODER IN VERBINDUNG DAMIT AUFTRETEN.

WICHTIGER HINWEIS!

Sicherer und effizienter Gebrauch

Jedliche Änderungen am Gerät, die ohne die ausdrückliche Genehmigung von Sony durchgeführt werden, können die Befugnis des Betreibers zur Verwendung des Geräts aufheben.

Bitte überprüfen Sie vor dem Gebrauch dieses Produkts, ob es auf nationaler Ebene Vorschriften oder Bestimmungen gibt, die die Verwendung von Bluetooth-Geräten einschränken.

Führen von Fahrzeugen

Erkundigen Sie sich in den Gebieten, in denen Sie unterwegs sind, nach Gesetzen und Vorschriften zum Gebrauch von Mobiltelefonen und Freisprecheinrichtungen.

Richten Sie Ihre Aufmerksamkeit beim Fahren immer uneingeschränkt auf das Verkehrsgeschehen. Wenn die Verkehrssituation es erfordert, fahren Sie an den Straßenrand und halten Sie, bevor Sie einen Anruf tätigen oder entgegennehmen.

Herstellen einer Verbindung zu anderen Geräten

Wenn Sie eine Verbindung zu einem anderen Gerät herstellen, lesen Sie in der dazugehörigen Bedienungsanleitung bitte die ausführlichen Sicherheitshinweise.

Hochfrequenzstrahlung

HF-Signale beeinträchtigen möglicherweise nicht ordnungsgemäß installierte oder unzureichend abgeschirmte elektronische Systeme in Kraftfahrzeugen, wie z. B. elektronische Kraftstoffeinspritzsysteme, elektronische Antiblockiersysteme, elektronische Geschwindigkeitsregelsysteme oder Airbag-Systeme. Zur Installation oder Wartung dieses Geräts wenden Sie sich bitte an den Fahrzeughersteller oder einen Vertreter des Herstellers. Eine fehlerhafte Installation oder Wartung kann gefährlich sein und zum Erlöschen der für dieses Gerät gültigen Gewährleistung führen. Wenden Sie sich bitte an den Fahrzeughersteller und klären Sie ab, ob der Gebrauch von Mobiltelefonen im Fahrzeug die Fahrzeugelektronik in ihrer Funktionsfähigkeit beeinträchtigen könnte. Überprüfen Sie regelmäßig, ob alle drahtlosen Geräte in Ihrem Fahrzeug richtig montiert sind und ordnungsgemäß funktionieren.

Notrufe

Diese Bluetooth-Freisprecheinrichtung für das Auto und das elektronische Gerät, das mit der Freisprecheinrichtung verbunden ist, arbeiten mit Radiosignalen, Mobilfunk- und Festnetzen sowie benutzerprogrammierten Funktionen, bei denen nicht unter allen Umständen eine Verbindung garantiert werden kann.

Verlassen Sie sich daher bei wichtigen Mitteilungen (wie z. B. medizinischen Notfällen) nicht ausschließlich auf elektronische Geräte.

Wenn Sie Anrufe tätigen oder empfangen wollen, denken Sie daran, dass die Freisprecheinrichtung und das elektronische Gerät, das mit der Freisprecheinrichtung verbunden ist, eingeschaltet sein müssen und nur in Gebieten mit ausreichender Mobilfunksignalstärke verwendet werden können. Notrufe sind unter Umständen nicht bei allen Mobilfunknetzen möglich oder stehen bei Verwendung bestimmter Netzwerkdienste und/oder Telefonfunktionen nicht zur Verfügung. Weitere Informationen erhalten Sie bei ihrem lokalen Mobilfunkanbieter.

Hinweis zur Lithiumbatterie

Schützen Sie die Batterie vor übermäßiger Hitze, wie z. B. direktem Sonnenlicht, Feuer o. Ä.

Vorbereitungen

Zurücksetzen des Geräts

Bevor Sie das Gerät zum ersten Mal benutzen oder wenn Sie die Autobatterie ausgetauscht oder die Verbindungen gewechselt haben, müssen Sie das Gerät zurücksetzen. Nehmen Sie die Frontplatte ab und drücken Sie die Taste RESET mit einem spitzen Gegenstand, wie z. B. einem Kugelschreiber.

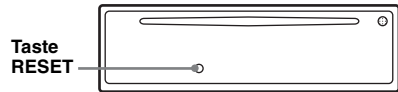

Hinweis

Wenn Sie die Taste RESET drücken, werden die eingestellte Uhrzeit und einige weitere gespeicherte Einstellungen gelöscht.

Vorbereiten der Kartenfernbedienung

Bevor Sie die Kartenfernbedienung zum ersten Mal verwenden, müssen Sie die Isolierfolie entfernen.

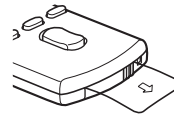

Tipp

Informationen zum Austauschen der Batterie finden Sie unter „Wartung“ auf Seite 27.

Einstellen der Uhr

Die Uhr zeigt die Uhrzeit im 24-Stunden-Format digital an.

- 1 Halten Sie die Auswahlstaste gedrückt.**
Die Einstellanzeige erscheint.
- 2 Drücken Sie die Auswahlstaste so oft, bis „CLOCK-ADJ“ angezeigt wird.**
- 3 Drücken Sie **(SEEK) +**.**
Die Stundenanzeige blinkt.
- 4 Drehen Sie den Steuerregler, um die Stunden und Minuten einzustellen.**
Drücken Sie **(SEEK) -/+**, um zur jeweils nächsten Ziffer in der Digitalanzeige zu wechseln.

5 Drücken Sie die Auswahlstaste.

Der Einstellvorgang ist damit abgeschlossen und die Uhr beginnt zu laufen.

Zum Einblenden der Uhrzeit drücken Sie (DSPL). Drücken Sie (DSPL) erneut, um zur vorherigen Anzeige zurückzuschalten.

Tipp

Mithilfe der RDS-Funktion können Sie die Uhr auch automatisch einstellen lassen (Seite 14).

Einstellen der Lautstärke der einzelnen Geräte

Wenn Sie ein tragbares Audiogerät per Bluetooth mit diesem Gerät verbinden oder es an die AUX-Eingangsbuchse anschließen, empfiehlt es sich, die Lautstärke des angeschlossenen Geräts einzustellen oder die Lautstärke für jedes angeschlossene Gerät im Konfigurationsmenü dieses Geräts einzeln einzustellen. Bei einem Bluetooth-Gerät finden Sie nähere Informationen unter „Einstellen des Lautstärkepegels“ auf Seite 19. Bei einem an AUX angeschlossenen Gerät schlagen Sie bitte unter „Einstellen des Lautstärkepegels“ auf Seite 23 nach.

Abnehmen der Frontplatte

Um zu verhindern, dass das Gerät gestohlen wird, können Sie die Frontplatte abnehmen.

Warnton

Wenn Sie den Zündschlüssel in die Position OFF stellen, ohne die Frontplatte abzunehmen, ertönt einige Sekunden lang ein Warnton.

Der Warnton wird nur ausgegeben, wenn der integrierte Verstärker verwendet wird.

1 Drücken Sie (OFF).

Das Gerät schaltet sich aus.

2 Drücken Sie und ziehen Sie die Frontplatte auf sich zu und heraus.

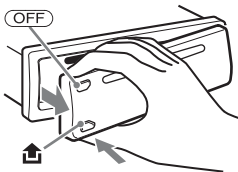

Hinweise

- Lassen Sie die Frontplatte nicht fallen und drücken Sie nicht zu stark auf die Frontplatte und das Display.
- Schützen Sie die Frontplatte vor Hitze bzw. hohen Temperaturen und vor Feuchtigkeit. Lassen Sie sie nicht in geparkten Autos, auf dem Armaturenbrett oder auf der Hutablage liegen.
- Nehmen Sie die Frontplatte nicht ab, während die Wiedergabe am USB-Gerät läuft. Andernfalls können die USB-Daten beschädigt werden.

Anbringen der Frontplatte

Setzen Sie Teil (A) der Frontplatte wie abgebildet an Teil (B) am Gerät an und drücken Sie dann die linke Seite hinein, bis sie mit einem Klicken einrastet.

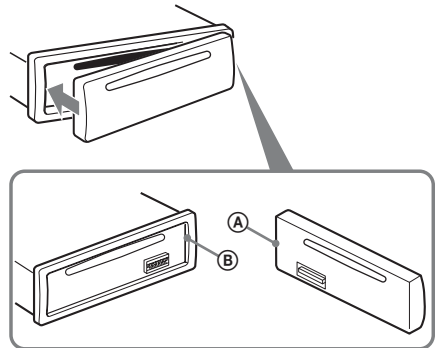

Hinweis

Legen Sie auf der Innenseite der Frontplatte nichts ab.

Hauptgerät

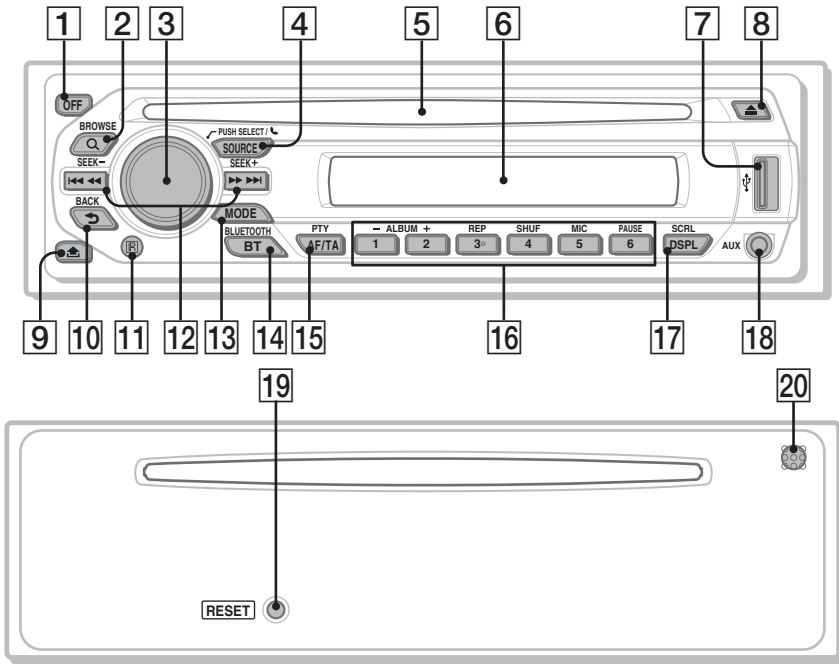

In diesem Abschnitt werden Lage und Grundfunktionen der Teile und Bedienelemente beschrieben. Nähere Erläuterungen finden Sie auf den jeweiligen Seiten.

Informationen zum Bedienen eines USB-Geräts finden Sie unter „USB-Geräte“ auf Seite 15. Die entsprechenden Tasten auf der Kartenfernbedienung haben dieselbe Funktion wie die Tasten am Gerät.

- 1 Taste OFF**
Ausschalten bzw. Stoppen der Tonquelle.
- 2 Taste Q (BROWSE) Seite 11**
Aktivieren des Quick-BrowZer-Modus.
- 3 Steuerregler/Auswahl taste/ Taste (Freisprechen) Seite 11, 18, 20**
Einstellen der Lautstärke/Auswählen der Suchkategorie (drehen), Auswählen von Einstelloptionen (drücken und drehen) bzw. Entgegennehmen/Beenden eines Anrufs (drücken).

- 4 Taste SOURCE**
Einschalten bzw. Wechseln der Tonquelle (Radio/CD/USB/AUX/Bluetooth-Audio/Bluetooth-Telefon).
- 5 CD-Einschub**
Legen Sie eine CD mit der beschrifteten Seite nach oben ein. Die Wiedergabe beginnt.
- 6 Display**
- 7 USB-Anschluss Seite 15**
Anschließen eines USB-Geräts.
- 8 Taste ▲ (Auswerfen)**
Auswerfen der CD.
- 9 Taste (Lösen der Frontplatte) Seite 7**
- 10 Taste ↶ (BACK) Seite 11**
Zurückschalten zur vorherigen Anzeige.
- 11 Empfänger für die Kartenfernbedienung**

12 Tasten SEEK –/+

CD/USB:

Überspringen von Titeln (drücken),
Überspringen mehrerer Titel hintereinander
(drücken, dann innerhalb von 1 Sekunde
erneut drücken und gedrückt halten) bzw.
Rückwärts-/Vorwärtssuchen in einem Titel
(gedrückt halten).

Radio:

Automatisches Einstellen von Sendern
(drücken) bzw. manuelle Sendersuche
(gedrückt halten).

Bluetooth-Audiogerät*1:

Überspringen von Titeln (drücken).

13 Taste MODE Seite 12

Auswählen des Radiofrequenzbereichs (FM
(UKW)/MW/LW) bzw. Auswählen des
Wiedergabemodus am ATRAC-Audiogerät.

14 Taste BLUETOOTH Seite 16

Zum Ein-/Ausschalten des Bluetooth-Signals
bzw. Pairing.

**15 Taste AF (Alternativfrequenzen)/
TA (Verkehrsdurchsagen)/**

**PTY (Programmtypauswahl) Seite 13,
14**

Einstellen von AF und TA (drücken) bzw.
Auswählen des Programmtyps (PTY) bei
einem RDS-Sender (gedrückt halten).

16 Zahleinstellen (Stationstasten)

CD/USB:

①/②: **ALBUM –/+** (während der MP3-/
WMA-/AAC-Wiedergabe)

Überspringen von Alben (drücken)
bzw. Überspringen mehrerer Alben
hintereinander (gedrückt halten).

③: **REP** Seite 12

④: **SHUF** Seite 12

⑥: **PAUSE***2

Anhalten der Wiedergabe. Zum
Beenden der Funktion drücken Sie die
Taste erneut.

Radio:

Einstellen gespeicherter Sender (drücken)
bzw. Speichern von Sendern (gedrückt
halten).

Bluetooth-Audiogerät*1:

⑥: **PAUSE***2

Anhalten der Wiedergabe. Zum
Beenden der Funktion drücken Sie die
Taste erneut.

Bluetooth-Telefon:

⑤: **MIC** Seite 18

17 Taste DSPL (Anzeige)/SCRL (Bildlauf)

Seite 12

Wechseln der Informationen im Display
(drücken) bzw. Durchlaufenlassen der
Informationen im Display (gedrückt halten).

18 AUX-Eingangsbuchse Seite 22

Anschließen eines tragbaren Audiogeräts.

19 Taste RESET (hinter der Frontplatte)

Seite 6

20 Mikrofon Seite 18

Hinweis

*Decken Sie das Mikrofon nicht ab. Andernfalls ist
das Freisprechen nicht möglich.*

*1 Wenn ein Bluetooth-Audiogerät, das das
Bluetooth-Profil AVRCP unterstützt,
angeschlossen ist. Je nach Gerät stehen
möglicherweise nicht alle Funktionen zur
Verfügung.

*2 Bei der Wiedergabe mit diesem Gerät.

Hinweise

- Wenn Sie eine CD auswerfen bzw. einlegen wollen,
schließen Sie kein USB-Gerät an. Andernfalls kann
die CD beschädigt werden.
- Wenn Sie das Gerät ausschalten und die Anzeige
ausgeblendet ist, können Sie es nicht mit der
Kartenfernbedienung bedienen. Drücken Sie
zunächst **(SOURCE)** am Gerät oder legen Sie eine
CD ein, um das Gerät zu aktivieren.

Hinweis zur USB-Kappe

Wenn der USB-Anschluss (⑦) nicht verwendet wird,
schützen Sie ihn mit der mitgelieferten USB-Kappe
vor Staub und Schmutz.

Bewahren Sie die USB-Kappe außerhalb der
Reichweite von kleinen Kindern auf, damit diese sie
nicht aus Versehen verschlucken.

Kartenfernbedienung RM-X304

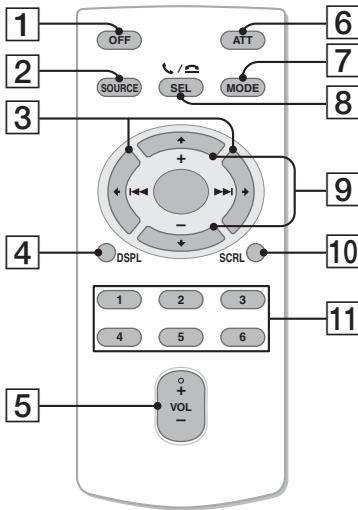

8 Taste SEL (Auswählen)/

📞 / 📞 (Freisprechen)

Diese Taste entspricht der Auswahltaste am Gerät. Im Quick-BrowZer-Modus ist (SEL) (Auswählen) nicht aktiv.

9 Tasten ↑ (+)/↓ (-)

Beim Steuern von CD- und USB-Funktionen entsprechen diese Tasten den Tasten (1)/(2) (ALBUM -/+) am Gerät. Konfiguration, Klangeinstellung usw. können Sie mit ↑ ↓ vornehmen.

10 Taste SCRL (Bildlauf)

Hiermit lassen Sie die Informationen im Display durchlaufen.

11 Zahlentasten (Stationstasten)

Einstellen gespeicherter Sender (drücken) bzw. Speichern von Sendern (gedrückt halten).

Die folgenden Tasten auf der Kartenfernbedienung unterscheiden sich außerdem hinsichtlich ihres Namens bzw. ihrer Funktion von denen am Gerät. Ziehen Sie vor dem Gebrauch die Isolierfolie heraus (Seite 6).

1 Taste OFF

Ausschalten bzw. Stoppen der Tonquelle.

2 Taste SOURCE

Einschalten bzw. Wechseln der Tonquelle (Radio/CD/USB/AUX/Bluetooth-Audio/Bluetooth-Telefon).

3 Tasten ← (I◀◀)/→ (▶▶)

Beim Steuern von CD-, Radio-, USB- und Bluetooth-Funktionen entsprechen diese Tasten den Tasten (SEEK) -/+ am Gerät. Konfiguration, Klangeinstellung usw. können Sie mit ← → vornehmen.

4 Taste DSPL (Anzeige)

Wechseln der Informationen im Display.

5 Taste VOL (Lautstärke) +/-

Einstellen der Lautstärke.

6 Taste ATT (Dämpfen des Tons)

Dämpfen des Tons. Zum Beenden der Funktion drücken Sie die Taste erneut.

7 Taste MODE Seite 12

Auswählen des Radiofrequenzbereichs (FM (UKW)/MW/LW) bzw. Auswählen des Wiedergabemodus am ATRAC-Audiogerät.

Suchen nach einem Titel — Quick-BrowZer

Sie können anhand der Kategorie mühelos nach einem Titel auf einer CD oder einem USB-Gerät („Walkman“/Massenspeicherklasse) suchen.

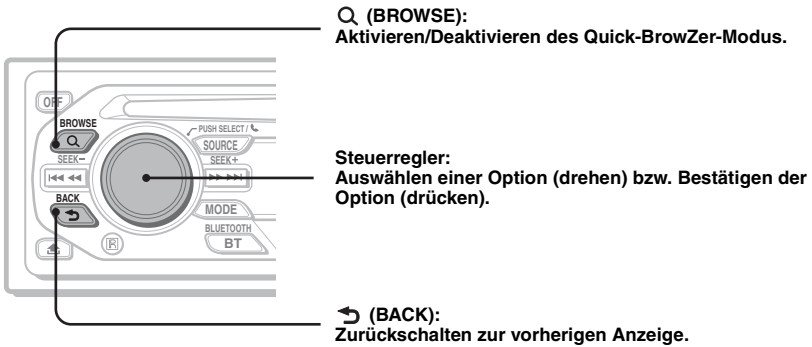

1 Drücken Sie Q (BROWSE).

Das Gerät wechselt in den Quick-BrowZer-Modus und die Liste der Suchkategorien erscheint. Je nach Geräte- oder CD-Typ werden unterschiedliche Informationen angezeigt.



2 Wählen Sie durch Drehen des Steuerreglers die gewünschte Kategorie für die Suche aus und drücken Sie zum Bestätigen den Steuerregler.

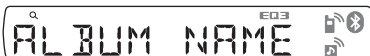

3 Gehen Sie wie in Schritt 2 erläutert vor, bis der gewünschte Titel ausgewählt ist. Die Wiedergabe beginnt.

Zurückschalten zur vorherigen Anzeige

Drücken Sie ↶ (BACK).

Deaktivieren des Quick-BrowZer-Modus

Drücken Sie Q (BROWSE).

Hinweise

- Wenn Sie den Quick-BrowZer-Modus aktiviert haben, ist die Einstellung für die Wiedergabewiederholung bzw. Zufallswiedergabe außer Kraft gesetzt.
- Je nach USB-Gerät werden Informationen unter Umständen nicht richtig angezeigt.
- Je nach USB-Gerät wird im Quick-BrowZer-Modus unter Umständen kein Ton ausgegeben.

Informationen im Display

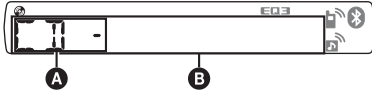

- A** Tonquelle
- B** Titelnummer/Verstrichene Spieldauer, CD-/ Interpretenname, Albumnummer*, Albumname, Titelname, Textinformationen, Uhrzeit

* Die Albumnummer wird nur beim Wechseln des Albums angezeigt.

Zum Wechseln der angezeigten Informationen **B** drücken Sie **(DSPL)**.

Tipps

Je nach CD-Typ, Aufnahmeformat und Einstellungen werden unterschiedliche Informationen angezeigt. Erläuterungen zu MP3/WMA/AAC finden Sie auf Seite 25.

Repeat und Shuffle Play

- 1 Drücken Sie während der Wiedergabe **(3)** (REP) oder **(4)** (SHUF) so oft, bis die gewünschte Einstellung im Display erscheint.**

| Einstellung | Funktion |
|--------------------|--|
| TRACK | Wiederholtes Wiedergeben eines Titels. |
| ALBUM* | Wiederholtes Wiedergeben eines Albums. |
| SHUF ALBUM* | Wiedergeben eines Albums in willkürlicher Reihenfolge. |
| SHUF DISC | Wiedergeben einer CD in willkürlicher Reihenfolge. |

* Bei Wiedergabe einer MP3/WMA/AAC-Datei.

Wenn Sie wieder in den normalen Wiedergabemodus wechseln möchten, wählen Sie „OFF“ bzw. „SHUF OFF“.

Speichern und Empfangen von Sendern

Achtung

Wenn Sie während der Fahrt Sender einstellen, sollten Sie die BTM-Funktion (Speicherbelegungsautomatik) verwenden. Andernfalls besteht Unfallgefahr.

Automatisches Speichern von Sendern — BTM

- 1 Drücken Sie **(SOURCE)** so oft, bis „TUNER“ erscheint.**
Zum Wechseln des Frequenzbereichs drücken Sie mehrmals **(MODE)**. Sie können zwischen FM1 (UKW1), FM2 (UKW2), FM3 (UKW3), MW und LW wählen.
- 2 Halten Sie die Auswahl Taste gedrückt.**
Die Einstellanzeige erscheint.
- 3 Drücken Sie die Auswahl Taste so oft, bis „BTM“ angezeigt wird.**
- 4 Drücken Sie **(SEEK +)**.**
Das Gerät speichert die Sender in der Reihenfolge der Frequenzen auf den Zahlentasten (Stationstasten). Ein Signalton ist zu hören und die Einstellung wird gespeichert.

Manuelles Speichern von Sendern

- 1 Während des Empfangs des zu speichernden Senders halten Sie eine Stationstaste (**(1)** bis **(6)**) so lange gedrückt, bis „MEM“ angezeigt wird.**

Hinweis

Wenn Sie auf der gleichen Stationstaste einen anderen Sender speichern, wird der zuvor gespeicherte Sender ersetzt.

Tipps

Wenn ein RDS-Sender gespeichert wird, wird auch die AF/TA-Einstellung gespeichert (Seite 13).

Einstellen gespeicherter Sender

- 1 Wählen Sie den Frequenzbereich aus und drücken Sie eine Stationstaste (**(1)** bis **(6)**).**

Automatisches Einstellen von Sendern

1 Wählen Sie den Frequenzbereich aus und starten Sie mit **(SEEK)** -/+ die Suche nach dem Sender.

Der Suchlauf stoppt, wenn ein Sender empfangen wird. Wiederholen Sie diesen Vorgang, bis das Gerät den gewünschten Sender empfängt.

Tipp

Wenn Sie die Frequenz des gewünschten Senders kennen, halten Sie **(SEEK)** -/+ gedrückt, bis die Frequenz in etwa erreicht ist, und drücken Sie **(SEEK)** -/+ dann so oft, bis die gewünschte Frequenz genau eingestellt ist (manuelle Sendersuche).

RDS

Übersicht

UKW-Sender, die RDS (Radiodaten-System) unterstützen, strahlen zusammen mit den normalen Radioprogrammsignalen nicht hörbare, digitale Informationen aus.

Informationen im Display

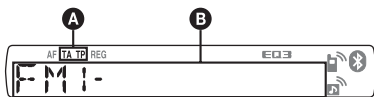

A TA/TP*1

B Radiofrequenzbereich, Funktion, Frequenz*2 (Programmdienstname), Speichernummer, Uhrzeit, RDS-Daten

*1 „TA“ blinkt während einer Verkehrsdurchsage. „TP“ leuchtet, wenn ein Sender mit Verkehrsdurchsagen empfangen wird.

2 Beim Empfang eines RDS-Senders wird „“ links neben der Frequenz angezeigt.

Zum Wechseln der angezeigten Informationen

B drücken Sie **(DSPL)**.

RDS-Funktionen

Mit diesem Gerät stehen folgende RDS-Funktionen automatisch zur Verfügung:

AF (Alternativfrequenzen)

In einem Netzwerk wird der Sender mit den stärksten Signalen ausgewählt und neu eingestellt. So können Sie auch bei einer langen Fahrt über eine große Entfernung hinweg ununterbrochen denselben Sender empfangen, ohne ihn manuell neu einstellen zu müssen.

TA (Verkehrsdurchsagen)/

TP (Verkehrsfunksender)

Aktuelle Verkehrsinformationen bzw. Verkehrsfunksender werden empfangen. Wenn solche Informationen bzw. Sendungen empfangen werden, wird die gerade ausgewählte Tonquelle unterbrochen.*

PTY (Programmtypauswahl)

Der gerade empfangene Programmtyp wird angezeigt. Außerdem kann nach dem ausgewählten Programmtyp gesucht werden.

CT (Uhrzeit)

Mit den CT-Daten (Uhrzeitdaten), die von RDS-Sendern ausgestrahlt werden, lässt sich die Uhr einstellen.

* Nicht während eines Anrufs

Hinweise

- Je nach Land bzw. Region stehen möglicherweise nicht alle RDS-Funktionen zur Verfügung.
- Die RDS-Funktion arbeitet möglicherweise nicht, wenn die Sendesignale zu schwach sind oder wenn der eingestellte Sender keine RDS-Daten ausstrahlt.

Einstellen von AF und TA

1 Drücken Sie **(AF/TA)** so oft, bis die gewünschte Einstellung angezeigt wird.

| Einstellung | Funktion |
|-------------------|--|
| AF-ON | AF wird aktiviert und TA wird deaktiviert. |
| TA-ON | TA wird aktiviert und AF wird deaktiviert. |
| AF, TA-ON | AF und TA werden aktiviert. |
| AF, TA-OFF | AF und TA werden deaktiviert. |

Speichern von RDS-Sendern zusammen mit der AF- und TA-Einstellung

Sie können zusammen mit den RDS-Sendern die AF/TA-Einstellung speichern. Mit der BTM-Funktion werden nur RDS-Sender mit derselben AF/TA-Einstellung gespeichert.

Beim manuellen Speichern von Sendern können Sie RDS- und Nicht-RDS-Sender mit unterschiedlicher AF/TA-Einstellung speichern.

1 Stellen Sie AF/TA ein und speichern Sie die Sender dann mit BTM oder manuell ab.

Fortsetzung auf der nächsten Seite →

Empfangen von Katastrophenwarnungen

Wenn AF oder TA aktiviert ist, unterbrechen Katastrophenwarnungen automatisch die ausgewählte Tonquelle.*

* Nicht während eines Anrufs

Tipp

Wenn Sie die Lautstärke während einer Verkehrsdurchsage einstellen, wird der eingestellte Pegel für spätere Verkehrsdurchsagen gespeichert, und zwar unabhängig von der sonst eingestellten Lautstärke.

Unveränderter Empfang eines Regionalsenders — REG

Wenn die AF-Funktion aktiviert ist, wird der Empfang dieses Geräts werkseitig auf eine bestimmte Region beschränkt, so dass nicht zu einem anderen Regionalsender mit einer stärkeren Frequenz gewechselt wird.

Wenn Sie den Empfangsbereich des betreffenden Regionalsenders verlassen, stellen Sie während des Empfangs eines UKW-Senders bei der Konfiguration „REG-OFF“ ein (Seite 22).

Hinweis

Diese Funktion steht in Großbritannien und in einigen anderen Regionen nicht zur Verfügung.

Lokalsenderfunktion (nur Großbritannien)

Mithilfe dieser Funktion können Sie andere Lokalsender auswählen, auch wenn diese zuvor nicht unter einer Stationstaste gespeichert wurden.

- 1 Drücken Sie während des UKW-Empfangs eine Stationstaste (1 bis 6), unter der ein Lokalsender gespeichert ist.
- 2 Drücken Sie innerhalb von 5 Sekunden erneut die Stationstaste des Lokalsenders. Wiederholen Sie diesen Vorgang, bis das Gerät den Lokalsender empfängt.

Auswählen des Programmtyps (PTY)

- 1 Halten Sie während des UKW-Empfangs (AF/TA) (PTY) gedrückt.



Der Name des aktuellen Programmtyps erscheint, wenn der Sender PTY-Daten ausstrahlt.

- 2 Drücken Sie (AF/TA) (PTY) so oft, bis der gewünschte Programmtyp angezeigt wird.

- 3 Drücken Sie (SEEK) -/+.

Das Gerät beginnt, nach einem Sender zu suchen, der den ausgewählten Programmtyp ausstrahlt.

Programmtypen

NEWS (Nachrichten), **AFFAIRS** (Aktuelles Zeitgeschehen), **INFO** (Informationen), **SPORT** (Sport), **EDUCATE** (Erziehung und Bildung), **DRAMA** (Hörspiele), **CULTURE** (Kultur), **SCIENCE** (Wissenschaft), **VARIED** (Verschiedenes), **POP M** (Pop-Musik), **ROCK M** (Rock-Musik), **EASY M** (Unterhaltungsmusik), **LIGHT M** (Leichte Klassik), **CLASSICS** (Klassik), **OTHER M** (Sonstige Musik), **WEATHER** (Wetter), **FINANCE** (Finanzberichte), **CHILDREN** (Kinderprogramme), **SOCIAL A** (Magazinsendungen), **RELIGION** (Religion), **PHONE IN** (Hörertelefon), **TRAVEL** (Reiseinformationen), **LEISURE** (Freizeitprogramm), **JAZZ** (Jazz), **COUNTRY** (Country-Musik), **NATION M** (Volksmusik), **OLDIES** (Oldies), **FOLK M** (Folk-Musik), **DOCUMENT** (Dokumentarbeiträge)

Hinweis

Sie können diese Funktion in Ländern/Regionen, in denen keine PTY-Daten zur Verfügung stehen, nicht verwenden.

Einstellen der Uhrzeit (CT)

- 1 Stellen Sie bei der Konfiguration „CT-ON“ ein (Seite 21).

Hinweise

- Die CT-Funktion steht möglicherweise nicht zur Verfügung, auch wenn ein RDS-Sender empfangen wird.
- Die mit der CT-Funktion eingestellte Uhrzeit ist nicht immer korrekt.

USB-Geräte

Wiedergabe mit einem USB-Gerät

- 1 Schließen Sie das USB-Gerät an den USB-Anschluss an.

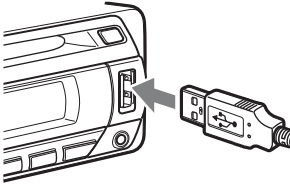

Die Wiedergabe beginnt.

Wenn bereits ein USB-Gerät angeschlossen ist, drücken Sie zum Starten der Wiedergabe **(SOURCE)** so oft, bis „USB“ erscheint.

Drücken Sie zum Stoppen der Wiedergabe **(OFF)**.

Hinweise

- Die Wiedergabe mit einem USB-Gerät ist während eines Anrufs nicht möglich.
- Bevor Sie ein USB-Gerät vom Gerät trennen, müssen Sie zuerst die Wiedergabe stoppen. Wenn Sie das USB-Gerät während der Wiedergabe vom Gerät trennen, können die Daten auf dem USB-Gerät beschädigt werden.
- Verwenden Sie keine USB-Geräte, die so groß oder schwer sind, dass sich bei einer Erschütterung die Verbindung lösen bzw. das Gerät herunterfallen kann.
- Nehmen Sie die Frontplatte nicht ab, während die Wiedergabe am USB-Gerät läuft. Andernfalls können die USB-Daten beschädigt werden.

Informationen im Display

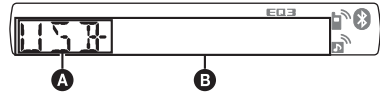

- A** ATRAC-Audiogerät: AAD
Massenspeicherklasse: USB
- B** Titel-/Album-/Interpreten-/Playlist-/Genrenummer, Titel-/Album-/Interpreten-/Playlist-/Genre name, verstrichene Spieldauer, Uhrzeit

Zum Wechseln der angezeigten Informationen

- B** drücken Sie **(DSPL)**.

Tipps

Je nach Aufnahmeformat und Einstellungen werden unterschiedliche Informationen angezeigt. Erläuterungen zu MP3/WMA/AAC/ATRAC finden Sie auf Seite 25.

Hinweis

Die Anzeige hängt vom angeschlossenen USB-Gerät der Massenspeicherklasse bzw. ATRAC-Audiogerät ab.

Wiedergeben von Musik auf einem Audiogerät der Massenspeicherklasse

Repeat und Shuffle Play

- 1 Drücken Sie während der Wiedergabe so oft **(3)** (REP) oder **(4)** (SHUF), bis die gewünschte Einstellung im Display angezeigt wird.

| Einstellung | Funktion |
|--------------------|---|
| ↶ TRACK | Wiederholtes Wiedergeben eines Titels. |
| ↶ ALBUM | Wiederholtes Wiedergeben eines Albums. |
| SHUF ALBUM | Wiedergeben eines Albums in willkürlicher Reihenfolge. |
| SHUF DEVICE | Wiedergeben des Inhalts auf einem Gerät in willkürlicher Reihenfolge. |

Wenn Sie wieder in den normalen Wiedergabemodus wechseln möchten, wählen Sie **↶ OFF** bzw. **SHUF OFF**.

Wiedergeben von Musik auf einem „Walkman“ (ATRAC-Audiogerät)

- 1 Drücken Sie **(MODE)** während der Wiedergabe so oft, bis die gewünschte Einstellung angezeigt wird.

Die Anzeige wechselt folgendermaßen:

**ALBUM → TRACK → GENRE →
PLAYLIST → ARTIST**

Repeat und Shuffle Play

- 1 Drücken Sie während der Wiedergabe so oft **(3)** (REP) oder **(4)** (SHUF), bis die gewünschte Einstellung im Display angezeigt wird.

| Einstellung | Funktion |
|----------------------|---|
| TRACK | Wiederholtes Wiedergeben eines Titels. |
| ALBUM | Wiederholtes Wiedergeben eines Albums. |
| ARTIST | Wiederholtes Wiedergeben der Titel eines Interpreten. |
| PLAYLIST | Wiederholtes Wiedergeben einer Playlist. |
| GENRE | Wiederholtes Wiedergeben der Titel eines Genres. |
| SHUF ALBUM | Wiedergeben eines Albums in willkürlicher Reihenfolge. |
| SHUF ARTIST | Wiedergeben der Titel eines Interpreten in willkürlicher Reihenfolge. |
| SHUF PLAYLIST | Wiedergeben einer Playlist in willkürlicher Reihenfolge. |
| SHUF GENRE | Wiedergeben der Titel eines Genres in willkürlicher Reihenfolge. |
| SHUF DEVICE | Wiedergeben des Inhalts auf einem Gerät in willkürlicher Reihenfolge. |

Wenn Sie wieder in den normalen Wiedergabemodus wechseln möchten, wählen Sie „**OFF**“ bzw. „**SHUF OFF**“.

Bluetooth-Funktion

Nutzen der Bluetooth-Funktion

Damit Sie die Bluetooth-Funktion nutzen können, müssen Sie das folgende Verfahren ausführen.

1 Pairing

Wenn Sie zum ersten Mal eine Verbindung zwischen Bluetooth-Geräten herstellen wollen, ist eine gegenseitige Registrierung erforderlich. Dies wird als „Pairing“ bezeichnet. Diese Registrierung (Pairing) ist nur beim ersten Mal erforderlich, da dieses Gerät und die anderen Geräte sich ab dem nächsten Mal automatisch erkennen. Das Pairing kann mit bis zu 9 Geräten ausgeführt werden. Je nach Gerät muss beim Herstellen einer Verbindung möglicherweise jedes Mal ein Passwort eingegeben werden.

2 Verbindung

Wenn Sie das Gerät nach dem Pairing verwenden wollen, stellen Sie einfach eine Verbindung her. In bestimmten Fällen ermöglicht das Pairing einen automatischen Verbindungsaufbau.

3 Freisprechanrufe/Musik-Streaming

Sobald die Verbindung besteht, können Sie Musik hören und mit der Freisprecheinrichtung telefonieren.

Pairing

Zunächst müssen Sie ein Bluetooth-Gerät (Mobiltelefon usw.) und dieses Gerät füreinander registrieren („Pairing“). Das Pairing kann mit bis zu 9 Geräten ausgeführt werden. Ist das Pairing einmal erfolgt, braucht es nicht erneut ausgeführt zu werden.

- 1 Platzieren Sie das Bluetooth-Gerät maximal 1 m von diesem Gerät entfernt.

- 2 Halten Sie **(BT)** gedrückt, bis „**BT**“ blinkt (etwa 5 Sekunden).

Das Gerät wechselt in den Bereitschaftsmodus für das Pairing.



3 Starten Sie am Bluetooth-Gerät die Suche nach diesem Gerät.

Die Liste der erkannten Geräte erscheint im Display des Geräts, zu dem eine Verbindung hergestellt werden soll. Dieses Gerät wird an dem Gerät, zu dem eine Verbindung hergestellt werden soll, als „XPLOD“ angezeigt.

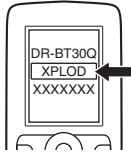

4 Wenn Sie im Display des Geräts, zu dem eine Verbindung hergestellt werden soll, zur Eingabe eines Passworts* aufgefordert werden, geben Sie „0000“ ein.

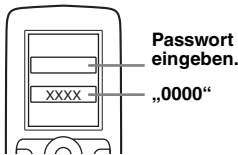



In diesem Gerät und im Bluetooth-Gerät werden die Informationen für das jeweils andere Gerät gespeichert und nachdem das Pairing erfolgt ist, können Sie eine Verbindung zwischen diesem und dem anderen Gerät herstellen.



„“ blinkt, bis das Pairing abgeschlossen ist, und leuchtet dann stetig.

5 Starten Sie am Bluetooth-Gerät das Herstellen der Verbindung mit diesem Gerät.

„“ oder „“ erscheint, sobald die Verbindung hergestellt wurde.



* Das Passwort wird bei einigen Geräten auch „Kennwort“, „PIN-Code“, „PIN-Nummer“ oder „Passcode“ genannt.

Hinweis

Der Bereitschaftsmodus für das Pairing wird erst beendet, wenn eine Verbindung hergestellt wurde.

Die Bluetooth-Symbole

Bei diesem Gerät werden die folgenden Symbole verwendet.

| | |
|---|---|
|  | leuchtet: Bluetooth-Signal ein blinkt: Bereitschaftsmodus für das Pairing aus: Bluetooth-Signal aus |
|  | leuchtet: Verbindung erfolgreich blinkt: Verbindung wird hergestellt aus: Keine Verbindung |
|  | leuchtet: Verbindung erfolgreich blinkt: Verbindung wird hergestellt aus: Keine Verbindung |

Verbindung

Wenn das Pairing bereits erfolgt ist, fangen Sie hier an.

So schalten Sie die Bluetooth-Signalausgabe dieses Geräts ein

Wenn Sie die Bluetooth-Funktion dieses Geräts nutzen möchten, müssen Sie die Bluetooth-Signalausgabe dieses Geräts einschalten.

1 Halten Sie gedrückt, bis „“ leuchtet (etwa 3 Sekunden).

Das Bluetooth-Signal ist jetzt eingeschaltet.



Herstellen einer Verbindung zu einem Mobiltelefon

1 Vergewissern Sie sich, dass das Bluetooth-Signal an diesem Gerät und am Mobiltelefon eingeschaltet ist.



2 Stellen Sie vom Mobiltelefon aus eine Verbindung zu diesem Gerät her.

„“ erscheint, sobald die Verbindung hergestellt wurde.



Fortsetzung auf der nächsten Seite →

Herstellen einer Verbindung zu dem zuletzt verbundenen Mobiltelefon von diesem Gerät aus

- 1 Vergewissern Sie sich, dass das Bluetooth-Signal an diesem Gerät und am Mobiltelefon eingeschaltet ist.
- 2 Drücken Sie **(SOURCE)** so oft, bis „BT PHONE“ erscheint.
- 3 Drücken Sie **(Freisprechen)**. „“ blinkt, während die Verbindung hergestellt wird. „“ leuchtet stetig, wenn die Verbindung hergestellt wurde.

Hinweis

Beim Streaming von Bluetooth-Audiodaten können Sie von diesem Gerät aus keine Verbindung zum Mobiltelefon herstellen. Stellen Sie die Verbindung zu diesem Gerät stattdessen vom Mobiltelefon aus her. Der Wiedergabeton wird beim Herstellen der Verbindung möglicherweise durch ein Geräusch gestört.

Tipps



Bei eingeschaltetem Bluetooth-Signal: Wenn die Zündung eingeschaltet wird, versucht dieses Gerät automatisch, eine Verbindung zu dem Mobiltelefon herzustellen, mit dem es zuletzt verbunden war. Ob die Verbindung automatisch hergestellt werden kann, hängt allerdings auch von den Spezifikationen des Mobiltelefons ab. Wenn dieses Gerät die Verbindung nicht automatisch herstellen kann, stellen Sie sie manuell her.

Herstellen einer Verbindung zu einem Audiogerät

- 1 Vergewissern Sie sich, dass das Bluetooth-Signal an diesem Gerät und am Audiogerät eingeschaltet ist.
- 2 Stellen Sie über das Audiogerät eine Verbindung zu diesem Gerät her. „“ erscheint, sobald die Verbindung hergestellt wurde.



Herstellen einer Verbindung zu dem zuletzt verbundenen Audiogerät von diesem Gerät aus

- 1 Vergewissern Sie sich, dass das Bluetooth-Signal an diesem Gerät und am Audiogerät eingeschaltet ist.
- 2 Drücken Sie **(SOURCE)** so oft, bis „BT AUDIO“ erscheint.
- 3 Drücken Sie **(6)**. „“ blinkt, während die Verbindung hergestellt wird. „“ leuchtet stetig, wenn die Verbindung hergestellt wurde.

Telefonieren mit Freisprecheinrichtung

Überprüfen Sie vorab, ob eine Verbindung zwischen diesem Gerät und dem Mobiltelefon besteht.

Entgegennehmen von Anrufen

Wenn ein Anruf eingeht, wird über die Autolautsprecher ein Rufzeichen ausgegeben.

- 1 Drücken Sie **(Freisprechen)**, wenn das Rufzeichen für einen eingehenden Anruf ertönt.

Das Telefongespräch beginnt.

So beenden Sie einen Anruf

Drücken Sie erneut **(Freisprechen)** oder drücken Sie **(OFF)**.

Zum Zurückweisen eines eingehenden Anrufs halten Sie **(Freisprechen)** 2 Sekunden lang gedrückt.

Einstellen der Mikrofonverstärkung

Sie können zwischen zwei Lautstärkepegeln („LOW“ und „HI“) umschalten und so eine für den anderen Gesprächsteilnehmer angenehme Lautstärke einstellen.

- 1 Drücken Sie während eines Anrufs **(5)**. Die Anzeige wechselt folgendermaßen:

MIC-LOW ↔ MIC-HI

Hinweis

Das Mikrofon dieses Geräts befindet sich an der Rückseite der Frontplatte (Seite 9). Decken Sie das Mikrofon nicht durch Klebeband o. Ä. ab.

Tätigen von Anrufen

Beim Tätigen von Anrufen von diesem Gerät aus steht die Wahlwiederholung zur Verfügung.

1 Drücken Sie **(SOURCE) so oft, bis „BT PHONE“ erscheint.**

2 Halten Sie **(Freisprechen) mindestens 3 Sekunden lang gedrückt.**

Das Telefongespräch beginnt.

So beenden Sie einen Anruf

Drücken Sie erneut **(Freisprechen)** oder drücken Sie **(OFF)**.

Zum Anwählen einer anderen Telefonnummer verwenden Sie zunächst Ihr Mobiltelefon und leiten den Anruf dann weiter.

Nähere Informationen zur Anrufweiterleitung finden Sie im folgenden Abschnitt.

Anrufweiterleitung

Gehen Sie zum Aktivieren/Deaktivieren des jeweiligen Geräts (dieses Gerät/Mobiltelefon) folgendermaßen vor.

1 Halten Sie **(Freisprechen) gedrückt oder verwenden Sie das Mobiltelefon.**

Nähere Informationen zur Bedienung des Mobiltelefons finden Sie im Handbuch zum Mobiltelefon.

Hinweis

Je nach Mobiltelefon wird die Freisprechverbindung möglicherweise unterbrochen, wenn Sie versuchen, einen Anruf weiterzuleiten.

Einschalten der Sprachwahl

Sie können an einem mit diesem Gerät verbundenen Mobiltelefon die Sprachwahl einschalten und dann zum Tätigen eines Anrufs den zusammen mit der Telefonnummer gespeicherten Namen des gewünschten Gesprächsteilnehmers laut aussprechen.

1 Drücken Sie **(SOURCE) so oft, bis „BT PHONE“ erscheint.**

2 Drücken Sie **(Freisprechen).**
Das Mobiltelefon wird in den Sprachwahlmodus geschaltet.

3 Sprechen Sie den Namen des gewünschten Gesprächsteilnehmers laut aus.

Die entsprechende Telefonnummer wird angewählt.

Hinweise

- Überprüfen Sie vorab, ob eine Verbindung zwischen diesem Gerät und dem Mobiltelefon besteht.
- Speichern Sie vorab den Namen zusammen mit der Telefonnummer im Mobiltelefon.
- In manchen Fällen funktioniert die Sprachwahl nicht, auch wenn Sie sie an einem mit diesem Gerät verbundenen Mobiltelefon eingeschaltet haben.
- Aufgrund von Motorengeräuschen und anderen Nebengeräuschen wird der von Ihnen laut ausgesprochene Name möglicherweise nicht erkannt. Verringern Sie Nebengeräusche so weit wie möglich, um eine gute Erkennung zu gewährleisten.
- Je nachdem, wie gut die Spracherkennungsfunktion des Mobiltelefons ist, funktioniert die Sprachwahl in manchen Fällen möglicherweise nicht. Näheres dazu finden Sie auf der Support-Website (Seite 30).

Tipps

- Sprechen Sie den Namen genauso aus, wie Sie ihn beim Speichern gesprochen haben.
- Sie können im Fahrzeug über dieses Gerät Namen speichern, wenn als Tonquelle „BT PHONE“ ausgewählt ist.

Musik-Streaming

Wiedergeben von Musik von einem Audiogerät

Sie können mit diesem Gerät Musik von einem Audiogerät wiedergeben lassen, wenn das Audiogerät das Bluetooth-Profil A2DP (Advanced Audio Distribution Profile) unterstützt.

1 Drehen Sie die Lautstärke an diesem Gerät herunter.

2 Drücken Sie **(SOURCE) so oft, bis „BT AUDIO“ erscheint.**

3 Starten Sie am Audiogerät die Wiedergabe.

4 Stellen Sie die Lautstärke an diesem Gerät ein.

Einstellen des Lautstärkepegels

Unterschiede im Lautstärkepegel zwischen diesem Gerät und dem Bluetooth-Audiogerät können korrigiert werden.

1 Starten Sie die Wiedergabe am Bluetooth-Audiogerät mit gemäßigter Lautstärke.

2 Stellen Sie die gewohnte Hörlautstärke an diesem Gerät ein.

3 Drücken Sie die Auswahl Taste so oft, bis „BTA“ erscheint, und stellen Sie durch Drehen des Lautstärkereglers den Eingangsspegel (-8 dB bis +18 dB) ein.

Steuern eines Audiogeräts mit diesem Gerät

Sie können die folgenden Funktionen an diesem Gerät ausführen, wenn das Audiogerät das Bluetooth-Profil AVRCP (Audio Video Remote Control Profile) unterstützt. Das Vorgehen hängt vom Audiogerät ab.

| Funktion | Taste |
|-------------------------------------|---|
| Wiedergabe | (⏸) (PAUSE)* an diesem Gerät. |
| Unterbrechen der Wiedergabe (Pause) | (⏸) (PAUSE)* an diesem Gerät. |
| Überspringen von Titeln | SEEK -/+ (⏮/⏭) [pro Titel einmal drücken] |

* Bei manchen Geräten muss die Taste zweimal gedrückt werden.

Andere als die oben genannten Funktionen müssen am Audiogerät ausgeführt werden.



Hinweise

- Während der Wiedergabe am Audiogerät werden Informationen wie die Titelnummer, die verstrichene Spieldauer und der Wiedergabestatus des angeschlossenen Audiogeräts nicht an diesem Gerät angezeigt.
- Auch wenn die Tonquelle an diesem Gerät gewechselt wird, stoppt die Wiedergabe am Audiogerät nicht.

Tipp

Sie können ein Mobiltelefon, das A2DP (Advanced Audio Distribution Profile) unterstützt, als Audiogerät anschließen und auf diese Weise Musik hören.

Löschen der Registrierung für alle Geräte, mit denen das Pairing erfolgte

- 1 Drücken Sie (OFF).
Dieses Gerät schaltet sich aus.
- 2 Wenn „“ leuchtet, halten Sie (BT) gedrückt, bis „“ erlischt.
- 3 Halten Sie die Auswahlstaste gedrückt.
- 4 Drücken Sie die Auswahlstaste so oft, bis „BT INIT“ angezeigt wird.
- 5 Drücken Sie (SEEK) +.
Die Initialisierung beginnt.
Das Löschen aller Registrierungsinformationen dauert 3 Sekunden. Schalten Sie das Gerät nicht aus, solange „INITIAL“ blinkt.

Weitere Funktionen

Ändern der Klangeinstellungen

Einstellen der Klangeigenschaften

- 1 Drücken Sie die Auswahlstaste so oft, bis die gewünschte Option angezeigt wird.
- 2 Stellen Sie durch Drehen des Lautstärkereglers die ausgewählte Option ein.
Nach 3 Sekunden ist die Einstellung abgeschlossen und im Display erscheint wieder die Anzeige für den normalen Wiedergabemodus bzw. Empfangsmodus.

Folgende Optionen können eingestellt werden (Einzelheiten finden Sie jeweils auf den angegebenen Seiten):
„●“ gibt die Standardeinstellung an.

EQ3

Zum Auswählen eines Equalizer-Typs: „XPLOD“, „VOCAL“, „EDGE“, „CRUISE“, „SPACE“, „GRAVITY“, „CUSTOM“ oder „OFF“ (●).

LOW*1, MID*1, HI*1 (Seite 21)

Zum individuellen Einstellen der Equalizer-Kurve.

BAL (Balance)

Zum Einstellen der Balance zwischen den Lautsprechern rechts und links: „RIGHT-10“ – „CENTER“ (●) – „LEFT-10“

FAD (Fader)

Zum Einstellen der Balance zwischen den Front- und Hecklautsprechern: „FRONT-10“ – „CENTER“ (●) – „REAR-10“

SUB (Lautstärke des Tiefsttonlautsprechers)

Zum Einstellen der Lautstärke des Tiefsttonlautsprechers: „+10 dB“ – „0 dB“ (●) – „-10 dB“
(„ATT“ wird bei der niedrigsten Einstellung angezeigt.)

AUX*2 (AUX-Pegel)

Zum Einstellen der Lautstärke der einzelnen angeschlossenen Zusatzgeräte. Wenn Sie die Einstellung hier vornehmen, brauchen Sie die Lautstärke der einzelnen Tonquellen nicht mehr einzustellen (Seite 23).
Einstellbereich: „+18 dB“ – „0 dB“ (●) – „-8 dB“

BTA*3

Zum Einstellen der Lautstärke der einzelnen verbundenen Bluetooth-Audiogeräte. Wenn Sie die Einstellung hier vornehmen, brauchen Sie die Lautstärke der einzelnen Tonquellen nicht mehr einzustellen (Seite 19).

Einstellbereich: „+18 dB“ – „0 dB“ (●) – „-8 dB“

*1 Wenn EQ3 eingeschaltet ist.

*2 Wenn die AUX-Tonquelle aktiviert ist.

*3 Wenn die Bluetooth-Tonquelle aktiviert ist (Seite 19).

Individuelles Einstellen der Equalizer-Kurve — EQ3

Mit „CUSTOM“ unter EQ3 können Sie Ihre individuellen Equalizer-Einstellungen vornehmen.

- 1 Wählen Sie eine Tonquelle aus und drücken Sie mehrmals die Auswahlstaste, um „EQ3“ auszuwählen.**
- 2 Wählen Sie durch Drehen des Lautstärkereglers „CUSTOM“ aus.**
- 3 Drücken Sie die Auswahlstaste so oft, bis „LOW“, „MID“ oder „HI“ erscheint.**
- 4 Stellen Sie durch Drehen des Lautstärkereglers die ausgewählte Option ein.**

Die Lautstärke lässt sich in Schritten von 1 dB auf einen Wert zwischen -10 dB und +10 dB einstellen.

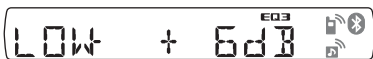

Gehen Sie wie in Schritt 3 und 4 vor, wenn Sie weitere Frequenzbereiche der Equalizer-Kurve einstellen wollen.

Wenn Sie die werkseitig eingestellte Equalizer-Kurve wiederherstellen wollen, halten Sie die Auswahlstaste gedrückt, bevor die Einstellung abgeschlossen ist.

Nach 3 Sekunden ist die Einstellung abgeschlossen und im Display erscheint wieder die Anzeige für den normalen Wiedergabemodus bzw. Empfangsmodus.

Tip

Andere Equalizer-Typen lassen sich ebenfalls einstellen.

Einstellen von Konfigurationsoptionen — SET

- 1 Halten Sie die Auswahlstaste gedrückt.** Die Einstellanzeige erscheint.
- 2 Drücken Sie die Auswahlstaste so oft, bis die gewünschte Option angezeigt wird.**
- 3 Wählen Sie durch Drehen des Steuerreglers die Einstellung aus (beispielsweise „ON“ oder „OFF“).**
- 4 Halten Sie die Auswahlstaste gedrückt.** Die Einstellung ist damit abgeschlossen und im Display erscheint wieder die Anzeige für den normalen Wiedergabemodus bzw. Empfangsmodus.

Hinweis

Die angezeigten Optionen unterscheiden sich je nach Tonquelle und Einstellung.

Folgende Optionen können eingestellt werden (Einzelheiten finden Sie jeweils auf den angegebenen Seiten):

„●“ gibt die Standardeinstellung an.

CLOCK-ADJ (Uhr einstellen) (Seite 6)

CT (Uhrzeit)

Zum Einstellen von „CT-ON“ oder „CT-OFF“ (●) (Seite 13, 14).

BEEP (Signalton)

Zum Einstellen von „BEEP-ON“ (●) oder „BEEP-OFF“.

RM (Joystick)

Zum Ändern der Drehrichtung der Regler am Joystick.

- „RM NORM“ (●): Die werkseitig eingestellte Drehrichtung des Joysticks wird beibehalten.
- „RM REV“: Wenn Sie den Joystick auf der rechten Seite der Lenksäule anbringen.

AUX-A*1 (AUX-Audio)

Zum Einstellen der AUX-Tonquellenanzeige auf „AUX-A-ON“ (●) oder „AUX-A-OFF“ (Seite 22).

A.OFF (Abschaltautomatik)

Das Gerät kann nach dem Ausschalten nach einer voreingestellten Zeit automatisch vollständig abgeschaltet werden.

- „A.OFF-NO“ (●), „A.OFF-30S (Seconds)“, „A.OFF-30M (Minutes)“ oder „A.OFF-60M (Minutes)“.

DEMO (Demo-Modus)

Zum Einstellen von „DEMO-ON“ (●) oder „DEMO-OFF“.

Fortsetzung auf der nächsten Seite →

Verwenden gesondert erhältlicher Geräte

DIM (Dimmer)

- Zum Wechseln der Helligkeit im Display.
– „DIM-ON“: Das Display wird dunkler.
– „DIM-OFF“ (●): Der Dimmer wird deaktiviert.

A.SCR L *² (Automatischer Bildlauf)

- Zum Einstellen des automatischen Bildlaufs für lange Informationen beim Wechseln der CD, des Albums oder des Titels.
– „A.SCR L-ON“ (●): Die Informationen laufen im Display durch.
– „A.SCR L-OFF“: Die Informationen laufen im Display nicht durch.

LOCAL (Lokaler Suchmodus)

- „LOCAL-ON“: Nur Sender mit starken Signalen werden eingestellt.
– „LOCAL-OFF“ (●): Normaler Empfang beim Einstellen von Sendern.

MONO*³ (Monauraler Modus)

- Zum Verbessern des UKW-Empfangs wählen Sie den monauralen Empfangsmodus.
– „MONO-ON“: Stereosendungen werden monaural ausgegeben.
– „MONO-OFF“ (●): Stereosendungen werden stereo ausgegeben.

REG*³ (Regional)

- Zum Einstellen von „REG-ON“ (●) oder „REG-OFF“ (Seite 14).

LPF (Niedrigpassfilter)

- Zum Auswählen der Grenzfrequenz des Tiefsttonlautsprechers: „LPF OFF“ (●), „LPF 125Hz“ oder „LPF 78Hz“.

LOUD (Loudness)

- Ermöglicht auch bei niedriger Lautstärke einen klaren Klang.
– „LOUD-ON“: Bässe und Höhen werden angehoben.
– „LOUD-OFF“ (●): Bässe und Höhen werden nicht angehoben.

DM+*²

- Zum Einstellen der DM+-Funktion.
– „DM+-ON“ (●): Die Funktion ist aktiviert.
– „DM+-OFF“: Die Funktion ist deaktiviert.

BTM (Speicherbelegungsautomatik) (Seite 12)

BT INIT*¹ (Bluetooth-Initialisierung) (Seite 20)

*¹ Bei ausgeschaltetem Gerät.

*² Wenn die CD-/USB-Tonquelle aktiviert ist.

*³ Wenn ein UKW-Sender empfangen wird.

Zusätzliche Audiogeräte

Wenn Sie ein gesondert erhältliches tragbares Audiogerät an die AUX-Eingangsbuchse (Stereominibuchse) am Gerät anschließen und dann einfach die Tonquelle auswählen, können Sie den Ton über die Lautsprecher des Fahrzeugs wiedergeben lassen. Unterschiede im Lautstärkepegel zwischen diesem Gerät und dem tragbaren Audiogerät können korrigiert werden. Gehen Sie wie im Folgenden erläutert vor:

Anschließen eines tragbaren Audiogeräts

- 1 Schalten Sie das tragbare Audiogerät aus.
- 2 Drehen Sie die Lautstärke an diesem Gerät herunter.
- 3 Schließen Sie das Audiogerät an dieses Gerät an.

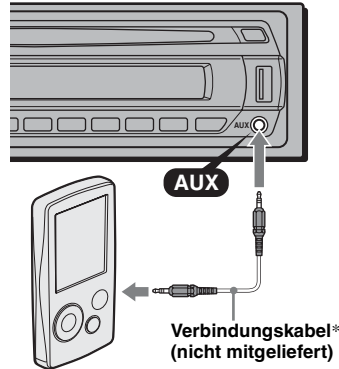

* Verwenden Sie unbedingt einen geraden Stecker.

Einstellen des Lautstärkepegels

Stellen Sie unbedingt vor der Wiedergabe die Lautstärke der einzelnen angeschlossenen Audiogeräte ein.

- 1 Drehen Sie die Lautstärke an diesem Gerät herunter.
- 2 Drücken Sie **(SOURCE)** so oft, bis „AUX“ erscheint.
„AUX FRONT IN“ erscheint.
- 3 Starten Sie die Wiedergabe am tragbaren Audiogerät mit gemäßiger Lautstärke.
- 4 Stellen Sie die gewohnte Hörlautstärke an diesem Gerät ein.
- 5 Drücken Sie die Auswahltaste so oft, bis „AUX“ erscheint, und stellen Sie durch Drehen des Steuerreglers den Eingangspegel (-8 dB bis +18 dB) ein.

Joystick RM-X4S

Anbringen des Aufklebers

Bringen Sie den Aufkleber je nach Montage des Joysticks an.

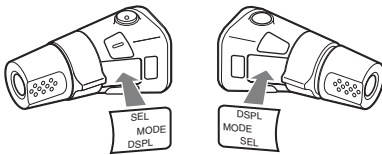

Lage und Funktion der Bedienelemente

Die entsprechenden Tasten auf dem Joystick haben dieselbe Funktion wie die Tasten an diesem Gerät.

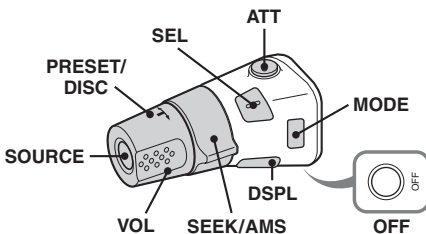

Bei folgenden Reglern auf dem Joystick müssen Sie anders als mit dem Gerät vorgehen.

- **Taste ATT (Dämpfen des Tons)**
Dämpfen des Tons. Zum Beenden der Funktion drücken Sie die Taste erneut.
- **Taste SEL (Auswählen)**
Diese Taste entspricht der Auswahltaste am Gerät. Im Quick-BrowZer-Modus ist **(SEL)** (Auswählen) nicht aktiv.
- **Regler PRESET/DISC**
CD/USB: Entspricht der Taste **(1)/(2)** (ALBUM -/+) am Gerät (drücken und drehen).
Radio: Einstellen gespeicherter Sender (drücken und drehen).
- **Lautstärkeregler VOL**
Entspricht dem Steuerregler am Gerät (drehen).
- **Regler SEEK/AMS**
Entspricht **(SEEK)** -/+ am Gerät (drehen oder drehen und gedreht halten).
- **Taste DSPL (Anzeige)**
Wechseln der Informationen im Display.

Wechseln der Drehrichtung

Die Drehrichtung der Regler ist werkseitig wie in der folgenden Abbildung zu sehen eingestellt.

Erhöhen

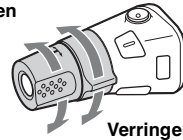

Verringern

Wenn Sie den Joystick rechts von der Lenksäule anbringen, können Sie die Drehrichtung der Regler ändern.

- 1 Drücken Sie den Regler VOL nach innen und halten Sie **(SEL)** gedrückt.

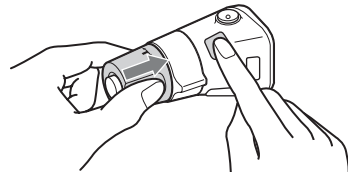

Weitere Informationen

Sicherheitsmaßnahmen

- Wenn das Fahrzeug längere Zeit in direktem Sonnenlicht geparkt war, lassen Sie das Gerät etwas abkühlen, bevor Sie es einschalten.
- Motorantennen werden automatisch ausgefahren, wenn das Gerät eingeschaltet wird.

Feuchtigkeitskondensation

Bei Regen oder bei sehr hoher Luftfeuchtigkeit kann sich auf den Linsen im Inneren des Geräts und im Display Feuchtigkeit niederschlagen. In diesem Fall funktioniert das Gerät nicht mehr richtig. Nehmen Sie die CD heraus und warten Sie etwa eine Stunde, bis die Feuchtigkeit verdunstet ist.

So bewahren Sie die hohe Tonqualität

Achten Sie darauf, keine Säfte oder andere zuckerhaltige Getränke auf das Gerät oder die CDs zu verschütten.

Hinweise zu CDs

- Berühren Sie nicht die Oberfläche von CDs, damit diese nicht verschmutzt werden. Fassen Sie CDs nur am Rand an.
- Bewahren Sie CDs in ihrer Hülle oder in den CD-Magazinen auf, wenn sie nicht abgespielt werden.
- Schützen Sie CDs vor Hitze bzw. hohen Temperaturen. Lassen Sie sie nicht in geparkten Autos, auf dem Armaturenbrett oder auf der Hutablage liegen.
- Bringen Sie keine Aufkleber auf CDs an und verwenden Sie keine CDs mit Rückständen von Tinte oder Klebstoffen. Solche CDs drehen sich beim Betrieb möglicherweise nicht mehr und führen zu einer Fehlfunktion oder können beschädigt werden.



- Verwenden Sie keine CDs, an denen Etiketten oder Aufkleber angebracht sind. Bei Verwendung solcher CDs kann es zu folgenden Fehlfunktionen kommen:
 - Die CD lässt sich nicht auswerfen, weil sich ein Etikett oder Aufkleber gelöst hat und den Auswurfmechanismus blockiert.
 - Die Audiodaten werden nicht korrekt gelesen (z. B. Tonsprünge bei der Wiedergabe, keine Wiedergabe), weil ein Etikett oder Aufkleber durch Wärmeeinwirkung geschrumpft ist und die CD sich verzogen hat.

- CDs mit außergewöhnlichen Formen (z. B. herzförmige, quadratische oder sternförmige CDs) können mit diesem Gerät nicht wiedergegeben werden. Falls Sie es doch versuchen, kann das Gerät beschädigt werden. Verwenden Sie solche CDs nicht.
- Single-CDs (8-cm-CDs) können ebenfalls nicht verwendet werden.
- Reinigen Sie CDs vor dem Abspielen mit einem handelsüblichen Reinigungstuch. Wischen Sie dabei von der Mitte nach außen. Verwenden Sie keine Lösungsmittel wie Benzin oder Verdünnern und keine handelsüblichen Reinigungsmittel oder Antistatik-Sprays für Schallplatten.



Hinweise zu CD-Rs/CD-RWs

- Je nach dem Gerät, mit dem die CD-R/CD-RW bespielt wurde, oder dem Zustand der CD-R/CD-RW selbst ist eine Wiedergabe mit diesem Gerät nicht in jedem Fall möglich.
- Eine noch nicht abgeschlossene CD-R/CD-RW kann nicht wiedergegeben werden.
- Das Gerät ist mit dem Format ISO 9660, Stufe 1/ Stufe 2, dem erweiterten Joliet- bzw. Romeo-Format sowie dem Multisession-Format kompatibel.
- Höchstzahl an:
 - Ordnern (Alben): 150 (einschließlich Stammordner und leerer Ordner).
 - Dateien (Titeln) und Ordnern auf einer CD: 300 (Wenn die Ordner- bzw. Dateinamen viele Zeichen enthalten, ist die maximale Anzahl möglicherweise geringer als 300).
 - anzeigbaren Zeichen für einen Ordner-/Dateinamen: 32 (Joliet) bzw. 64 (Romeo).
- Bei einer Multisession-CD wird nur das Format des ersten Titels der ersten Session erkannt und wiedergegeben (alle anderen Formate werden übersprungen). Das CD-DA-Format hat Vorrang vor dem MP3-/WMA-/AAC-Format.
 - Wenn der erste Titel das CD-DA-Format aufweist, werden nur die CD-DA-Titel der ersten Session wiedergegeben.
 - Wenn der erste Titel nicht das CD-DA-Format aufweist, wird eine MP3-/WMA-/AAC-Session wiedergegeben. Wenn auf der CD keine Daten in einem dieser Formate enthalten sind, wird „NO MUSIC“ angezeigt.

Musik-CDs mit Urheberrechtsschutzcodierung

Dieses Gerät ist auf die Wiedergabe von CDs ausgelegt, die dem Compact Disc-Standard (CD) entsprechen.

Seit neuestem bringen einige Anbieter Musik-CDs mit Urheberrechtsschutzcodierung auf den Markt. Beachten Sie bitte, dass einige dieser CDs nicht dem CD-Standard entsprechen und mit diesem Produkt möglicherweise nicht wiedergegeben werden können.

Hinweis zu DualDiscs

Eine DualDisc ist eine zweiseitig bespielte Disc, auf der DVD-Aufnahmen auf der einen und digitale Audiodaten auf der anderen Seite aufgezeichnet sind. Da jedoch die Audiomaterialseite nicht dem Compact Disc (CD)-Standard entspricht, kann einwandfreie Wiedergabe auf diesem Produkt nicht garantiert werden.

USB-Geräte

- Sie können USB-Geräte der Massenspeicherklasse und USB-ATRAC-Audiogeräte verwenden, die dem USB-Standard entsprechen. Allerdings kann dieses Gerät keine USB-Geräte erkennen, die über einen USB-HUB angeschlossen sind. Einzelheiten zur Kompatibilität Ihres USB-Geräts finden Sie auf der Support-Website von Sony (Seite 30).
- Der entsprechende Codec unterscheidet sich je nach Gerätetyp.
 - Massenspeicherklasse: MP3/WMA/AAC
 - ATRAC-Audiogerät: ATRAC/MP3/WMA/AAC
- Andere DRM-Dateien (digitale Rechteverwaltung) als ATRAC-Dateien lassen sich nicht wiedergeben.
- Im Folgenden wird die Höchstzahl an anzeigbaren Daten angegeben.
 - Massenspeicherklasse:
 - Ordner (Alben): 128, Dateien (Titel) pro Ordner: 500
 - ATRAC-Audiogerät: ATRAC/MP3/WMA/AAC
 - Alben/Interpreten/Playlists/Genres: 65.535, Titel: 65.535

Hinweise

- Verwenden Sie zum Anschließen, falls Sie ein Kabel verwenden, das mit dem USB-Gerät gelieferte Kabel.
- Verwenden Sie kein USB-Gerät, das so groß und schwer ist, dass es beim Fahren hinderlich ist.
- Lassen Sie das USB-Gerät nicht in einem geparkten Fahrzeug liegen. Andernfalls kann es zu Fehlfunktionen kommen.
- Je nach Menge der aufgezeichneten Daten kann es etwas dauern, bis die Wiedergabe beginnt.
- Es empfiehlt sich, eine Sicherungskopie der Daten auf dem USB-Gerät zu erstellen.

Wiedergabereihenfolge von MP3-/WMA-/AAC-Dateien (CD-R/RW oder Massenspeicherklasse)

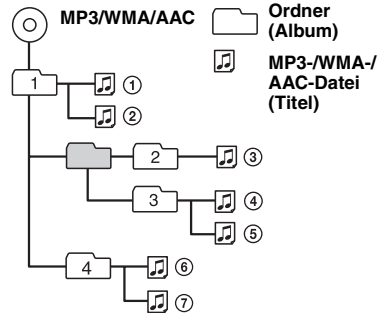

MP3-Dateien

- MP3 steht für MPEG-1 Audio Layer-3. Dabei handelt es sich um einen Formatstandard zum Komprimieren von Musikdateien. Hierbei werden Audio-CD-Daten auf etwa 1/10 ihrer ursprünglichen Größe komprimiert.
- ID3-Tags der Versionen 1.0, 1.1, 2.2, 2.3 und 2.4 stehen nur bei MP3 zur Verfügung. Ein ID3-Tag besteht aus 15/30 Zeichen (1.0 und 1.1) bzw. 63/126 Zeichen (2.2, 2.3 und 2.4).
- Fügen Sie beim Benennen einer MP3-Datei unbedingt die Dateierweiterung „.mp3“ zum Dateinamen hinzu.
- Bei der Wiedergabe bzw. beim Vorwärts-/Rückwärtssuchen in einer VBR-MP3-Datei (variable Bitrate) wird die verstrichene Spieldauer möglicherweise nicht richtig angezeigt.

Hinweis

Wenn Sie eine MP3-Datei mit einer hohen Bitrate, wie z. B. 320 kbps, wiedergeben, kommt es möglicherweise zu Tonaussetzern.

WMA-Dateien

- WMA steht für Windows Media Audio. Dabei handelt es sich um einen Formatstandard zum Komprimieren von Musikdateien. Hierbei werden Audio-CD-Daten auf etwa 1/22* ihrer ursprünglichen Größe komprimiert.
- WMA-Tags bestehen aus 63 Zeichen.
- Fügen Sie beim Benennen einer WMA-Datei unbedingt die Dateierweiterung „.wma“ zum Dateinamen hinzu.
- Bei der Wiedergabe bzw. beim Vorwärts-/Rückwärtssuchen in einer VBR-WMA-Datei (variable Bitrate) wird die verstrichene Spieldauer möglicherweise nicht richtig angezeigt.

* nur bei 64 kbps

Hinweis

Die Wiedergabe von Dateien mit verlustfreier Komprimierung wird nicht unterstützt.

AAC-Dateien

- AAC steht für Advanced Audio Coding. Dabei handelt es sich um einen Formatstandard zum Komprimieren von Musikdateien. Hierbei werden Audio-CD-Daten auf etwa 1/11* ihrer ursprünglichen Größe komprimiert.
- AAC-Tags bestehen aus 126 Zeichen.
- Fügen Sie beim Benennen einer AAC-Datei unbedingt die Dateierweiterung „.m4a“ zum Dateinamen hinzu.
- Bei der Wiedergabe bzw. beim Vorwärts-/Rückwärtssuchen in einer VBR-AAC-Datei (variable Bitrate) wird die verstrichene Spieldauer möglicherweise nicht richtig angezeigt.

* nur bei 128 kbps

Hinweise

Die Wiedergabe folgender AAC-Dateien wird nicht unterstützt:

- Dateien mit verlustfreier Komprimierung
- kopiergeschützte Dateien

ATRAC-Dateien

ATRAC3plus-Format

ATRAC3 steht für „Adaptive Transform Acoustic Coding3“ und ist eine Komprimierungstechnologie für Tonsignale. Hierbei werden Audio-CD-Daten auf etwa 1/10 ihrer ursprünglichen Größe komprimiert. Bei ATRAC3plus, einem erweiterten ATRAC3-Format, werden Audio-CD-Daten auf etwa 1/20 ihrer ursprünglichen Größe komprimiert. Dieses Gerät unterstützt das ATRAC3- und das ATRAC3plus-Format.

Die mit SonicStage eingegebenen Textinformationen werden angezeigt.

Informationen zur Bluetooth-Kommunikation

Was ist die Bluetooth-Technologie?

- Die Bluetooth-Funktechnologie ermöglicht eine drahtlose Datenkommunikation über kurze Strecken zwischen digitalen Geräten, wie z. B. Mobiltelefonen und Headsets. Die Reichweite der Bluetooth-Funktechnologie beträgt ca. 10 m. In der Regel wird eine Verbindung zwischen zwei Geräten hergestellt, manche Geräte können aber auch gleichzeitig mit mehreren Geräten verbunden werden.
- Für die Verbindung ist kein Kabel erforderlich, da es sich bei Bluetooth um eine Funktechnologie handelt. Außerdem müssen die Geräte nicht aufeinander weisen, wie z. B. bei der Infrarottechnologie. Sie können ein solches Gerät beispielsweise auch in einer Tasche verwenden.
- Die Bluetooth-Technologie ist ein internationaler Standard, der von Millionen von Unternehmen auf der ganzen Welt unterstützt und von zahlreichen Unternehmen weltweit eingesetzt wird.

Bluetooth-Kommunikation

- Die Reichweite der Bluetooth-Funktechnologie beträgt ca. 10 m. Die maximale Kommunikationsreichweite kann je nach Hindernissen (Personen, Metall, Wände usw.) oder elektromagnetischer Umgebung variieren.
- Die folgenden Bedingungen können die Empfindlichkeit der Bluetooth-Kommunikation beeinträchtigen.
 - Zwischen diesem Gerät und dem Bluetooth-Gerät befindet sich ein Hindernis, wie z. B. Personen, Metall oder eine Wand.
 - Ein Gerät mit 2,4-GHz-Frequenz, wie z. B. ein WLAN-Gerät, ein schnurloses Telefon oder ein Mikrowellenherd, wird in der Nähe dieses Geräts verwendet.
- Da Bluetooth-Geräte und WLANs (IEEE802.11b/g) mit derselben Frequenz arbeiten, kann es zu Interferenzen im Mikrowellenbereich kommen. Daher kann sich die Kommunikationsgeschwindigkeit verringern oder Rauschen und Störungen usw. können auftreten, wenn dieses Gerät in der Nähe eines WLAN-Geräts verwendet wird. Gehen Sie in einem solchen Fall folgendermaßen vor.
 - Verwenden Sie dieses Gerät in einem Abstand von mindestens 10 m vom WLAN-Gerät.
 - Wenn dieses Gerät innerhalb von 10 m Entfernung von einem WLAN-Gerät verwendet wird, schalten Sie das WLAN-Gerät aus.
 - Stellen Sie dieses Gerät und das Bluetooth-Gerät möglichst nahe beieinander auf.
- Von einem Bluetooth-Gerät ausgehende Mikrowellen können den Betrieb von medizinischen Geräten beeinflussen. Schalten Sie dieses Gerät und andere Bluetooth-Geräte an folgenden Orten aus. Andernfalls besteht Unfallgefahr.
 - An Orten mit entzündlichen Gasen, in einem Krankenhaus, Zug, Flugzeug oder an einer Tankstelle.
 - In der Nähe von automatischen Türen oder Feuermeldern.
- Dieses Gerät unterstützt dem Bluetooth-Standard entsprechende Sicherheitsfunktionen, um die Verbindungssicherheit bei Bluetooth-Funkverbindungen zu gewährleisten. Je nach Einstellung bieten diese jedoch möglicherweise keinen ausreichenden Schutz. Seien Sie bei der Kommunikation mit Bluetooth-Funktechnologie also vorsichtig.
- Für Sicherheitslücken bei der Übertragung von Informationen während der Bluetooth-Kommunikation kann keine Haftung übernommen werden.
- Eine Verbindung mit allen Bluetooth-Geräten kann nicht garantiert werden.
 - Für die Authentifizierung benötigen Sie ein Gerät mit Bluetooth-Funktion, das dem von Bluetooth SIG spezifizierten Bluetooth-Standard entspricht.

- Auch bei Geräten, die dem oben erwähnten Bluetooth-Standard entsprechen, kann es vorkommen, dass je nach Funktionen oder Spezifikationen der Geräte keine Verbindung hergestellt werden kann oder sie nicht einwandfrei funktionieren.
- Wenn Sie freihändig telefonieren, kann je nach Gerät oder Kommunikationsumgebung Störgeräusche zu hören sein.
- Je nach dem Gerät, zu dem eine Verbindung hergestellt werden soll, kann es eine Weile dauern, bis die Kommunikation startet.

Sonstiges

- Je nach dem Zustand der Radiowellen und dem Ort, an dem die Geräte verwendet werden, funktioniert das Bluetooth-Gerät u. U. nicht mit Mobiltelefonen.
- Wenn Sie sich nach dem Verwenden des Bluetooth-Geräts nicht wohl fühlen, verwenden Sie das Bluetooth-Gerät auf keinen Fall weiter. Sollte das Problem bestehen bleiben, wenden Sie sich an Ihren Sony-Händler.

Sollten an Ihrem Gerät Probleme auftreten oder sollten Sie Fragen haben, auf die in dieser Anleitung nicht eingegangen wird, wenden Sie sich bitte an Ihren Sony-Händler.

Wartung

Austauschen der Lithiumbatterie der Kartenfernbedienung

Unter normalen Bedingungen hält die Batterie etwa 1 Jahr. Die Lebensdauer der Batterie kann je nach Gebrauch des Geräts jedoch auch kürzer sein. Wenn die Batterie schwächer wird, verkürzt sich die Reichweite der Kartenfernbedienung. Tauschen Sie die Batterie gegen eine neue CR2025-Lithiumbatterie aus. Bei Verwendung einer anderen Batterie besteht Feuer- oder Explosionsgefahr.

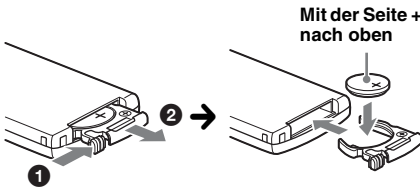

Hinweise zur Lithiumbatterie

- Bewahren Sie die Lithiumbatterie außerhalb der Reichweite von Kindern auf. Sollte eine Lithiumbatterie verschluckt werden, ist umgehend ein Arzt aufzusuchen.
- Wischen Sie die Batterie mit einem trockenen Tuch ab, um einen guten Kontakt zwischen den Batteriepolen und -anschlüssen sicherzustellen.
- Achten Sie beim Einlegen der Batterie auf die richtige Polarität.
- Halten Sie die Batterie nicht mit einer Metallpinzette. Dies könnte zu einem Kurzschluss führen.

VORSICHT

Die Batterie kann bei falscher Handhabung explodieren!
Auf keinen Fall darf sie aufgeladen, auseinandergenommen oder ins Feuer geworfen werden.

Entsorgungshinweis: Bitte werfen Sie nur entladene Batterien in die Sammelboxen beim Handel oder den Kommunen. Entladen sind Batterien in der Regel dann, wenn das Gerät abschaltet und „Batterie leer“ signalisiert oder nach längerer Gebrauchsdauer der Batterien nicht mehr einwandfrei funktioniert. Um sicherzugehen, kleben Sie die Batteriepole z. B. mit einem Klebestreifen ab oder geben Sie die Batterien einzeln in einen Plastikbeutel.

Austauschen der Sicherung

Wenn Sie eine Sicherung austauschen, achten Sie darauf, eine Ersatzsicherung mit dem gleichen Ampere-Wert wie die Originalsicherung zu verwenden. Dieser ist auf der Originalsicherung angegeben. Wenn die Sicherung durchbrennt, überprüfen Sie den Stromanschluss und tauschen die Sicherung aus. Brennt die neue Sicherung ebenfalls durch, kann eine interne Fehlfunktion vorliegen. Wenden Sie sich in einem solchen Fall an Ihren Sony-Händler.

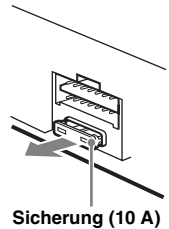

Fortsetzung auf der nächsten Seite →

Reinigen der Anschlüsse

Das Gerät funktioniert möglicherweise nicht ordnungsgemäß, wenn die Anschlüsse zwischen dem Gerät und der Frontplatte verschmutzt sind. Um dies zu vermeiden, nehmen Sie die Frontplatte ab (Seite 7) und reinigen Sie die Anschlüsse mit einem Wattestäbchen. Drücken Sie dabei nicht zu fest auf die Anschlüsse. Andernfalls können sie beschädigt werden.

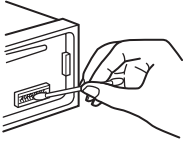

Hauptgerät

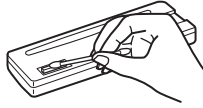

Rückseite der Frontplatte

Hinweise

- Schalten Sie aus Sicherheitsgründen vor dem Reinigen der Anschlüsse die Zündung aus und ziehen Sie den Schlüssel aus dem Zündschloss.
- Berühren Sie die Anschlüsse unter keinen Umständen direkt mit den Händen oder einem Metallgegenstand.

Ausbauen des Geräts

1 Entfernen Sie die Schutzumrandung.

- 1 Nehmen Sie die Frontplatte ab (Seite 7).
- 2 Setzen Sie beide Löseschlüssel an der Schutzumrandung an.

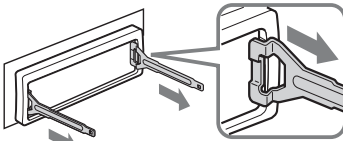

Richten Sie die Löseschlüssel wie in der Abbildung dargestellt aus.

- 3 Ziehen Sie die Schutzumrandung mithilfe der Löseschlüssel heraus.

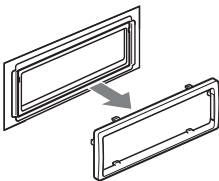

2 Nehmen Sie das Gerät heraus.

- 1 Setzen Sie beide Löseschlüssel gleichzeitig so ein, dass sie mit einem Klicken einrasten.

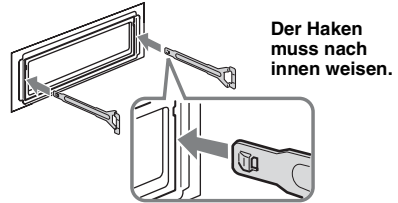

Der Haken muss nach innen weisen.

- 2 Ziehen Sie an den Löseschlüsseln, um das Gerät zu lösen.

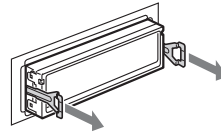

- 3 Ziehen Sie das Gerät aus der Halterung.

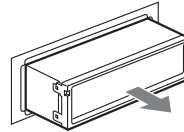

Technische Daten

CD-Player

Signal-Rauschabstand: 120 dB

Frequenzgang: 10 – 20.000 Hz

Gleichlaufschwankungen: Unterhalb der Messgrenze

Tuner

FM (UKW)

Empfangsbereich: 87,5 – 108,0 MHz

Antennenanschluss: Anschluss für Außenantenne

Zwischenfrequenz: 10,7 MHz/450 kHz

Nutzbare Empfindlichkeit: 9 dBf

Trennschärfe: 75 dB bei 400 kHz

Signal-Rauschabstand: 67 dB (stereo), 69 dB (mono)

Harmonische Verzerrung bei 1 kHz: 0,5 % (stereo), 0,3 % (mono)

Kanaltrennung: 35 dB bei 1 kHz

Frequenzgang: 30 – 15.000 Hz

MW/LW

Empfangsbereich:

MW: 531 – 1.602 kHz

LW: 153 – 279 kHz

Antennenanschluss: Anschluss für Außenantenne

Zwischenfrequenz: 10,7 MHz/450 kHz

Empfindlichkeit: MW: 30 µV, LW: 40 µV

USB-Player

Schnittstelle: USB (Full-Speed)

Maximale Stromstärke: 500 mA

Drahtlose Kommunikation

Kommunikationssystem:

Bluetooth-Standard Version 2.0

Sendeleistung:

Bluetooth-Standard Leistungsklasse 2
(max. +4 dBm)

Maximale Kommunikationsreichweite:

Sichtlinie ca. 10 m*1

Frequenzbereich:

2,4 GHz Frequenzbereich (2,4000 – 2,4835 GHz)

Modulationsverfahren: FHSS

Kompatible Bluetooth-Profile*2:

A2DP (Advanced Audio Distribution Profile)
AVRCP (Audio Video Remote Control Profile)
HFP (Handsfree Profile) 1.5
HSP (Headset Profile)

*1 *Die tatsächliche Reichweite hängt von verschiedenen Faktoren ab, wie z. B. Hindernissen zwischen Geräten, Magnetfeldern um einen Mikrowellenherd, statischer Elektrizität, Empfangsempfindlichkeit, Leistung der Antenne, Betriebssystem, Softwareanwendung usw.*

*2 *Bluetooth-Standardprofile geben den Zweck der Bluetooth-Kommunikation zwischen den Geräten an.*

Endverstärker

Ausgang: Lautsprecherausgänge (versiegelte Anschlüsse)

Lautsprecherimpedanz: 4 – 8 Ohm

Maximale Ausgangsleistung: 52 W × 4 (an 4 Ohm)

Allgemeines

Ausgänge:

Audioausgänge (vorne/hinten)
Ausgang für Tiefsttonlautsprecher (mono)
Motorantennen-Steueranschluss
Steueranschluss für Endverstärker

Eingänge:

Steueranschluss für Stummschaltung beim Telefonieren
Fernbedienungseingang
Antenneneingang
AUX-Eingangsbuchse (Stereominibuchse)

Klangregler:

Bässe: ±10 dB bei 60 Hz (XPLOD)
Mitten: ±10 dB bei 1 kHz (XPLOD)
Höhen: ±10 dB bei 10 kHz (XPLOD)

Betriebsspannung: 12 V Gleichstrom, Autobatterie (negative Erdung)

Abmessungen: ca. 178 × 50 × 179 mm (B/H/T)

Einbaumaße: ca. 182 × 53 × 162 mm (B/H/T)

Gewicht: ca. 1,2 kg

Mitgeliefertes Zubehör:

Kartenfernbedienung: RM-X304

Montageteile und Anschlusszubehör (1 Satz)

Gesondert erhältliches Zubehör:

Joystick: RM-X4S

Ihr Händler führt unter Umständen nicht alle der oben genannten Zubehörteile. Fragen Sie Ihren Händler nach ausführlichen Informationen.

MPEG Layer-3 Audiocodierttechnologie und Patente lizenziert von Fraunhofer IIS und Thomson.

Dieses Produkt ist durch bestimmte gewerbliche Schutz- und Urheberrechte der Microsoft Corporation geschützt. Die Verwendung oder der Vertrieb derartiger Technologie außerhalb dieses Produkts ohne eine Lizenz von Microsoft oder einer autorisierten Microsoft-Niederlassung ist untersagt.

Inhaltsanbieter verwenden die in diesem Gerät enthaltene Technologie zur Verwaltung digitaler Rechte für Windows Media („WM-DRM“, Windows Media Digital Rights Management), um die Integrität des Inhalts („Sicherer Inhalt“) zu gewährleisten, sodass sich keine Person das geistige Eigentum, einschließlich Urheberrecht, an diesen Inhalten widerrechtlich aneignen kann. Bei diesem Gerät wird WM-DRM-Software zum Wiedergeben sicherer Inhalte verwendet („WM-DRM-Software“). Bei Gefährdung der Sicherheit der WM-DRM-Software dieses Geräts können Eigentümer sicherer Inhalte („Secure Content Owners“) fordern, dass Microsoft das Recht der WM-DRM-Software zum Erwerb neuer Lizenzen zum Kopieren, Anzeigen und/oder Wiedergeben von sicherem Inhalt aufhebt. Trotz der Aufhebung kann mithilfe der WM-DRM-Software ungeschützter Inhalt wiedergegeben werden. Eine Liste widerrufener WM-DRM-Software wird jedes Mal an Ihr Gerät gesendet, wenn Sie eine Lizenz für sicheren Inhalt aus dem Internet oder von einem PC herunterladen. Microsoft lädt möglicherweise im Auftrag von Secure Content Owners zusammen mit einer solchen Lizenz Sperllisten auf Ihr Gerät herunter.

Änderungen, die dem technischen Fortschritt dienen, bleiben vorbehalten.



- In bestimmten Leiterplatten werden keine halogenierten Flammschutzmittel verwendet.
- Im Gehäuse werden keine halogenierten Flammschutzmittel verwendet.
- Papier wird als Verpackungsmüllmaterial verwendet.

Störungsbehebung

Anhand der folgenden Checkliste können Sie die meisten Probleme, die möglicherweise an Ihrem Gerät auftreten, selbst beheben.

Bevor Sie die folgende Checkliste durchgehen, überprüfen Sie bitte zunächst, ob Sie das Gerät richtig angeschlossen und bedient haben.

Wenn sich das Problem nicht beheben lässt, besuchen Sie folgende Support-Website.

Support-Website

Wenn Sie Fragen haben oder die neuesten Support-Informationen zu diesem Produkt abrufen möchten, rufen Sie bitte folgende Website auf:

<http://support.sony-europe.com>

Allgemeines

Das Gerät wird nicht mit Strom versorgt.

- Überprüfen Sie die Verbindungen. Wenn die Anschlüsse in Ordnung sind, überprüfen Sie die Sicherung.
- Wenn Sie das Gerät ausschalten und die Anzeige ausgeblendet ist, können Sie es nicht mit der Kartenfernbedienung bedienen.
→ Schalten Sie das Gerät ein.

Die Motorantenne wird nicht ausgefahren.

Die Motorantenne hat kein Relaiskästchen.

Es ist kein Ton zu hören.

- Die Lautstärke ist zu niedrig.
- Die Funktion zum Dämpfen des Tons (ATT) oder die Stummschaltfunktion zum Telefonieren (wenn das Schnittstellenkabel eines Autotelefonats mit der ATT-Leitung verbunden ist) ist aktiviert.
- Der Fader-Regler „FAD“ ist nicht für ein 2-Lautsprecher-System eingestellt.
- Das Bluetooth-Audiogerät ist in den Pausenmodus geschaltet.
→ Beenden Sie den Pausenmodus.

Kein Signalton ertönt.

- Der Signalton ist deaktiviert (Seite 21).
- Ein gesondert erhältlicher Endverstärker ist angeschlossen und Sie verwenden nicht den integrierten Verstärker.

Der Speicherinhalt wurde gelöscht.

- Die Taste RESET wurde gedrückt.
→ Speichern Sie die Einstellungen erneut.
- Das Stromversorgungskabel wurde gelöst oder die Verbindung zur Batterie besteht nicht mehr.
- Das Stromversorgungskabel ist nicht richtig angeschlossen.

Gespeicherte Sender und die korrekte Uhrzeit werden gelöscht.

Die Sicherung ist durchgebrannt. Störgeräusche sind zu hören, wenn der Zündschlüssel gedreht wird.

Die Leitungen sind nicht korrekt an den Stromanschluss für Zubehörgeräte angeschlossen.

Das Gerät wechselt während der Wiedergabe bzw. des Radioempfangs in den Demo-Modus.

Wenn „DEMO-ON“ eingestellt ist und 5 Minuten lang keine Funktion ausgeführt wird, wechselt das Gerät in den Demo-Modus.

→ Stellen Sie „DEMO-OFF“ ein (Seite 21).

Die Anzeige wird ausgeblendet bzw. erscheint nicht im Display.

- Der Dimmer ist auf „DIM-ON“ eingestellt (Seite 22).
- Die Anzeige wird ausgeblendet, wenn Sie **(OFF)** gedrückt halten.
→ Halten Sie **(OFF)** am Gerät erneut gedrückt, bis die Anzeige einblendet wird.
- Die Anschlüsse sind verschmutzt (Seite 28).

Die Abschaltautomatik funktioniert nicht.

Das Gerät ist eingeschaltet. Die Abschaltautomatik wird nach dem Ausschalten des Geräts aktiviert.

→ Schalten Sie das Gerät aus.

Die Kartenfernbedienung funktioniert nicht.

Vergewissern Sie sich, dass die Isolierfolie herausgezogen wurde (Seite 6).

CD-Wiedergabe

Es lässt sich keine CD einlegen.

- Es ist bereits eine andere CD eingelegt.
- Die CD wurde mit Gewalt falsch herum oder falsch eingelegt.

Die CD lässt sich nicht abspielen.

- Die CD ist beschädigt oder verschmutzt.
- Die CD-R/CD-RW ist nicht als Audio-CD konzipiert (Seite 24).

MP3-/WMA-/AAC-Dateien können nicht wiedergegeben werden.

Die CD ist nicht mit dem MP3-/WMA-/AAC-Format bzw. der Version kompatibel (Seite 25).

Es dauert länger, bis die Wiedergabe von MP3-/WMA-/AAC-Dateien beginnt.

Bei folgenden CDs dauert es länger, bis die Wiedergabe beginnt:

- CDs mit einer komplizierten Datei-/Ordnerstruktur.
- Multisession-CDs.
- CDs, zu denen noch Daten hinzugefügt werden können.

Im Display angezeigte Informationen laufen nicht automatisch durch.

- Bei CDs mit sehr viel Textinformationen laufen diese im Display möglicherweise nicht durch.
- „A.SCRL“ ist auf „OFF“ eingestellt.
→ Stellen Sie „A.SCRL-ON“ ein (Seite 22).
- Halten Sie **(DSPL)** (SCRL) gedrückt.

Tonsprünge treten auf.

- Das Gerät ist nicht richtig installiert.
→ Installieren Sie das Gerät in einem Winkel von unter 45° an einem stabilen Teil des Fahrzeugs.
- Die CD ist beschädigt oder verschmutzt.

Die Funktionstasten funktionieren nicht.

Die CD lässt sich nicht auswerfen.

Drücken Sie die Taste RESET (Seite 6).

Radioempfang

Sender lassen sich nicht empfangen.

Der Ton ist stark gestört.

- Schließen Sie eine Motorantennen-Steuerleitung (blau) oder eine Stromversorgungsleitung für Zubehörgeräte (rot) an die Stromversorgungsleitung für den Antennenverstärker des Fahrzeugs an (nur, wenn das Fahrzeug mit einer in der Heck-/Seitenfensterscheibe integrierten FM (UKW)/MW/LW-Antenne ausgestattet ist).
- Prüfen Sie die Verbindung der Autoantenne.
- Die Autoantenne wird nicht ausgefahren.
→ Prüfen Sie die Verbindung der Motorantennen-Steuerleitung.
- Überprüfen Sie die Frequenz.

Gespeicherte Sender lassen sich nicht einstellen.

- Speichern Sie den/die Sender unter der korrekten Frequenz ab.
- Das Sendesignal ist zu schwach.

Der automatische Sendersuchlauf funktioniert nicht.

- Die Einstellung für den lokalen Suchmodus ist nicht korrekt.
→ Der automatische Sendersuchlauf stoppt zu oft: Stellen Sie „LOCAL-ON“ ein (Seite 22).
→ Der automatische Sendersuchlauf hält bei keinem Sender an: Stellen Sie „MONO-ON“ ein (Seite 22).
- Das Sendesignal ist zu schwach.
→ Stellen Sie die Sender manuell ein.

Während des UKW-Empfangs blinkt die Anzeige „ST“.

- Stellen Sie die Frequenz genau ein.
- Das Sendesignal ist zu schwach.
→ Stellen Sie „MONO-ON“ ein (Seite 22).

Eine UKW-Stereosendung ist nur monaural zu hören.

Das Gerät ist in den monauralen Empfangsmodus geschaltet.
→ Stellen Sie „MONO-OFF“ ein (Seite 22).

RDS

Der Sendersuchlauf (SEEK) startet nach ein paar Sekunden Radioempfang.

Der Sender ist kein Verkehrsfunksender (TP) oder die Sendesignale sind zu schwach.

→ Deaktivieren Sie TA (Seite 13).

Es sind keine Verkehrsdurchsagen zu hören.

- Aktivieren Sie TA (Seite 13).
- Der Sender sendet keine Verkehrsdurchsagen, obwohl es sich um einen Verkehrsfunksender (TP) handelt.
→ Stellen Sie einen anderen Sender ein.

Bei der PTY-Funktion wird „-----“ angezeigt.

- Der aktuelle Sender ist kein RDS-Sender.
- Es wurden keine RDS-Daten empfangen.
- Der Sender gibt den Programmtyp nicht an.

USB-Wiedergabe

Sie können über einen USB-HUB nichts wiedergeben lassen.

Dieses Gerät kann keine USB-Geräte erkennen, die über einen USB-HUB angeschlossen sind.

Die Wiedergabe ist nicht möglich.

Das USB-Gerät funktioniert nicht.

→ Schließen Sie das Gerät nochmals an.

Es dauert länger, bis am USB-Gerät die Wiedergabe beginnt.

Die Dateien auf dem USB-Gerät befinden sich in einer komplizierten Datei-/Ordnerstruktur.

Ein Signalton ist zu hören.

Das USB-Gerät wurde während der Wiedergabe vom Gerät getrennt.

→ Vor dem Trennen eines USB-Geräts müssen Sie zuerst die Wiedergabe stoppen, um die Daten zu schützen.

Der Ton setzt aus.

Bei einer hohen Bitrate von über 320 Kbps kommt es möglicherweise zu Tonaussetzern.

Fortsetzung auf der nächsten Seite →

Bluetooth-Funktion

Das zu verbindende Gerät kann dieses Gerät nicht erkennen.

- Schalten Sie dieses Gerät in den Bereitschaftsmodus für das Pairing, bevor Sie das Pairing vornehmen.
- Während eine Verbindung zu einem Bluetooth-Gerät besteht, kann dieses Gerät von einem anderen Gerät nicht erkannt werden. Trennen Sie die aktuelle Verbindung und lassen Sie dann vom anderen Gerät aus nach diesem Gerät suchen.
- Schalten Sie die Bluetooth-Signalausgabe ein, wenn das Pairing bereits erfolgt ist (Seite 17).

Es kann keine Verbindung hergestellt werden.

- Stellen Sie von einem Bluetooth-Gerät aus eine Verbindung zu diesem Gerät her oder umgekehrt. Die Verbindungsherstellung kann nur von einem Gerät aus gesteuert werden (diesem Gerät oder dem Bluetooth-Gerät).
- Schlagen Sie die Erläuterungen zum Pairing und zum Herstellen einer Verbindung im Handbuch zu dem anderen Gerät usw. nach und führen Sie den Vorgang erneut aus.

Die Stimme des Gesprächsteilnehmers ist sehr leise.

Stellen Sie den Lautstärkepegel ein.

Ihr Gesprächspartner teilt Ihnen mit, dass die Lautstärke zu hoch oder zu niedrig ist.

Verringern oder erhöhen Sie die Lautstärke, indem Sie die Mikrofonverstärkung einstellen (Seite 18).

Bei Telefongesprächen ist ein Echo oder Rauschen zu hören.

- Verringern Sie die Lautstärke.
- Wenn Umgebungsgeräusche das Telefongespräch überlagern, versuchen Sie, diese Geräusche zu reduzieren.

Beispiel: Wenn das Fenster geöffnet ist und Straßenlärm usw. hereindringt, schließen Sie das Fenster. Wenn die Klimaanlage laut ist, drehen Sie diese herunter.

Es besteht keine Verbindung zum Telefon.

Während der Bluetooth-Audiowiedergabe lässt sich auch mit  (Freisprechen) keine Verbindung zum Mobiltelefon herstellen.

→ Stellen Sie die Verbindung vom Mobiltelefon aus her.

Die Tonqualität beim Telefonieren ist nicht gut.

Die Tonqualität beim Telefonieren hängt von den Empfangsbedingungen des Mobiltelefons ab.

→ Fahren Sie bei schlechtem Empfang mit dem Auto an eine Stelle, an der der Empfang für das Mobiltelefon besser ist.

Die Lautstärke des verbundenen Audiogeräts ist zu niedrig (hoch).

Der Lautstärkepegel variiert je nach Audiogerät.

→ Stellen Sie am verbundenen Audiogerät oder an diesem Gerät die Lautstärke ein.

Der Ton setzt während der Wiedergabe mit einem Bluetooth-Audiogerät aus.

- Verringern Sie den Abstand zwischen diesem Gerät und dem Bluetooth-Audiogerät.
- Wenn sich das Bluetooth-Audiogerät in einem Behälter befindet, der die Signalübertragung stört, nehmen Sie das Audiogerät während des Betriebs aus dem Behälter.
- In der Nähe werden einige Bluetooth- oder andere Geräte verwendet, die Radiowellen ausstrahlen.
→ Schalten Sie die anderen Geräte aus.
→ Verringern Sie den Abstand zu den anderen Geräten.
- Der Wiedergabeton setzt kurz aus, wenn die Verbindung zwischen diesem Gerät und dem Mobiltelefon hergestellt wird. Dies ist keine Fehlfunktion.

Das verbundene Bluetooth-Audiogerät lässt sich nicht steuern.

Überprüfen Sie, ob das verbundene Bluetooth-Audiogerät das Profil AVRCP unterstützt.

Einige Funktionen stehen nicht zur Verfügung.

Vergewissern Sie sich, dass das verbundene Gerät die betreffenden Funktionen unterstützt.



Ein Anruf wird unbeabsichtigt entgegengenommen.

Das verbundene Telefon ist so eingestellt, dass Anrufe automatisch entgegengenommen werden.

Bei einem Anruf über die Freisprecheinrichtung wird über die Lautsprecher des Fahrzeugs kein Ton ausgegeben.

Wenn der Ton über das Mobiltelefon ausgegeben wird, stellen Sie dieses so ein, dass der Ton über die Lautsprecher des Fahrzeugs ausgegeben wird.

„OFF BT“ erscheint während der Initialisierung.

Halten Sie  gedrückt, bis „“ erlischt. Führen Sie die Initialisierung dann erneut aus (Seite 20).

Fehleranzeigen/Meldungen

CHECKING

Das Gerät überprüft die Verbindung mit einem USB-Gerät.

→ Warten Sie, bis das Überprüfen der Verbindung beendet ist.

ERROR

Die CD ist verschmutzt oder wurde falsch herum eingelegt.

→ Reinigen Sie die CD bzw. legen Sie sie korrekt ein.

- Eine leere CD wurde eingelegt.
- Die CD kann aufgrund eines Problems nicht wiedergegeben werden.
→ Legen Sie eine andere CD ein.
- Das USB-Gerät wurde nicht automatisch erkannt.
→ Schließen Sie das Gerät nochmals an.
- Drücken Sie **▲**, um die CD herauszunehmen.

FAILURE

Die Lautsprecher-/Verstärkeranschlüsse sind nicht korrekt.

→ Schlagen Sie in der Installations-/Anschlussanleitung zum jeweiligen Modell nach, wie die Anschlüsse korrekt vorgenommen werden müssen.

HUB NO SUPRT

Ein USB-HUB wird von diesem Gerät nicht unterstützt.

L SEEK +/-

Beim automatischen Sendersuchlauf ist der lokale Suchmodus aktiviert.

NO AF

Für den aktuellen Sender gibt es keine Alternativfrequenz.

→ Drücken Sie **(SEEK)** +/-, solange der Programmnamen blinkt. Das Gerät beginnt dann mit der Suche nach einer Frequenz mit denselben PI-Daten (Programmbezeichnung). „PI SEEK“ wird angezeigt.

NO INFO

Die MP3-/WMA-/AAC-Datei enthält keine Textinformationen.

NO MUSIC

Die CD bzw. das USB-Gerät enthält keine Musikdateien.

→ Legen Sie eine Musik-CD in dieses Gerät ein.

→ Schließen Sie ein USB-Gerät an, das eine Musikdatei enthält.

NO NAME

Für die CD/das Album/den Titel gibt es keinen Titelnamen.

NO TP

Das Gerät sucht weiter nach verfügbaren Verkehrsfunksendern.

NO TRACK

Das auf dem USB-Gerät ausgewählte Element enthält kein Album bzw. keinen Titel.

OFFSET

Es liegt möglicherweise eine interne Fehlfunktion vor.

→ Überprüfen Sie die Verbindungen. Wenn die Fehleranzeige weiterhin im Display angezeigt wird, wenden Sie sich an einen Sony-Händler.

OVERLOAD

Das USB-Gerät ist überlastet.

→ Trennen Sie das USB-Gerät von diesem Gerät und wechseln Sie mit **(SOURCE)** die Tonquelle.

→ Zeigt an, dass das USB-Gerät nicht einwandfrei funktioniert oder dass ein nicht unterstütztes Gerät angeschlossen ist.

READ

Das Gerät liest gerade alle Titel- und Albuminformationen von der CD bzw. dem USB-Gerät ein.

→ Bitte warten Sie, bis das Einlesen abgeschlossen ist. Die Wiedergabe beginnt danach automatisch. Je nach der Struktur auf der CD bzw. dem USB-Gerät kann das Einlesen länger als eine Minute dauern.

RESET

Das CD-Gerät funktioniert aufgrund einer Störung nicht.

→ Drücken Sie die Taste RESET (Seite 6).

USB NO DEV (Kein Gerät)

(SOURCE) wurde ausgewählt, aber es ist kein USB-Gerät angeschlossen. Ein USB-Gerät oder ein USB-Kabel wurde während der Wiedergabe von diesem Gerät getrennt.

→ Schließen Sie unbedingt USB-Gerät und USB-Kabel an.

USB NO SUPRT (USB nicht unterstützt)

Das angeschlossene USB-Gerät wird nicht unterstützt.

→ Schließen Sie ein USB-Gerät der Massenspeicherklasse an (Seite 25).

„LLLL“ oder „rrrr“

Sie sind beim Rückwärts- oder Vorwärtssuchen am Anfang bzw. Ende der CD angelangt und können nicht weitersuchen.

„—“

Das Zeichen kann mit diesem Gerät nicht angezeigt werden.

Wenn sich das Problem mit diesen Abhilfemaßnahmen nicht beheben lässt, wenden Sie sich an einen Sony-Händler.

Wenn Sie das Gerät aufgrund einer Störung bei der CD-Wiedergabe zur Reparatur bringen, bringen Sie bitte auch die CD mit, die eingelegt war, als das Problem zum ersten Mal auftrat.

Pour plus de sécurité, installez cet appareil dans le tableau de bord de votre véhicule. Pour de plus amples informations sur l'installation et les raccordements, reportez-vous au manuel d'installation et de raccordements fourni.

**CLASS 1
LASER PRODUCT**

Cette étiquette est située sur la partie inférieure du châssis.

La plaque signalétique indiquant la tension de fonctionnement, etc., se trouve sous le boîtier de l'appareil.



Par la présente, Sony Corp. déclare que l'appareil MEX-BT3600U est conforme aux exigences essentielles et aux autres dispositions pertinentes de la directive 1999/5/CE.

Pour toute information complémentaire, veuillez consulter l'URL suivante :

<http://www.compliance.sony.de/>

L'utilisation de cet équipement radio n'est pas autorisée dans un rayon de 20 km à partir du centre de Ny-Alesund, Svalbard en Norvège.

Avis à l'attention des clients des pays appliquant les directives UE

Le fabricant de ce produit est Sony Corporation, 1-7-1 Konan, Minato-ku, Tokyo, Japon. Son représentant autorisé concernant la CEM et la sécurité du produit est Sony Deutschland GmbH, Hedelfinger Strasse 61, 70327 Stuttgart, Allemagne. Veuillez vous référer aux adresses indiquées dans les documents d'entretien ou de garantie séparés concernant toute question relative à l'entretien et à la garantie.



Traitement des appareils électriques et électroniques en fin de vie (Applicable dans les pays de l'Union Européenne et aux autres pays européens disposant de systèmes de collecte sélective)

Ce symbole, apposé sur le produit ou sur son emballage, indique que ce produit ne doit pas être traité avec les déchets ménagers. Il doit être remis à un point de collecte approprié pour le recyclage des équipements électriques et électroniques. En s'assurant que ce produit est bien mis au rebut de manière appropriée, vous aiderez à prévenir les conséquences négatives potentielles pour l'environnement et la santé humaine. Le recyclage des matériaux aidera à préserver les ressources naturelles. Pour toute information supplémentaire au sujet du recyclage de ce produit, vous pouvez contacter votre municipalité, votre déchetterie ou le magasin où vous avez acheté le produit.

Accessoire compatible : Télécommande



Élimination des piles et accumulateurs usagés (Applicable dans les pays de l'Union Européenne et aux autres pays européens disposant de systèmes de collecte sélective)

Ce symbole, apposé sur les piles et accumulateurs ou sur les emballages, indique que les piles et accumulateurs fournis avec ce produit ne doivent pas être traités comme de simples déchets ménagers. En vous assurant que ces piles et accumulateurs sont mis au rebut de façon appropriée, vous participez activement à la prévention des conséquences négatives que leur mauvais traitement pourrait provoquer sur l'environnement et sur la santé humaine. Le recyclage des matériaux contribue par ailleurs à la préservation des ressources naturelles.

Pour les produits qui pour des raisons de sécurité, de performance ou d'intégrité de données nécessitent une connexion permanente à une pile ou à un accumulateur, il conviendra de vous rapprocher d'un service technique qualifié pour effectuer son remplacement. En rapportant votre appareil électrique en fin de vie à un point de collecte approprié vous vous assurez que la pile ou l'accumulateur incorporé sera traité correctement.

Pour tous les autres cas de figure et afin d'enlever les piles ou accumulateurs en toute sécurité de votre appareil, reportez-vous au manuel d'utilisation. Rapporter les piles ou accumulateurs usagés au point de collecte approprié pour le recyclage.

Pour toute information complémentaire au sujet du recyclage de ce produit ou des piles et accumulateurs, vous pouvez contacter votre municipalité, votre déchetterie locale ou le point de vente où vous avez acheté ce produit.

« ATRAC », « ATRAC AD », SonicStage et leurs logos sont des marques commerciales de Sony Corporation.

« WALKMAN » et le logo « WALKMAN » sont des marques déposées de Sony Corporation.

La marque *Bluetooth* et les logos appartiennent à Bluetooth SIG, Inc. et sont utilisés sous licence uniquement par Sony Corporation. Les autres marques commerciales et noms commerciaux appartiennent à leurs propriétaires respectifs.



Microsoft, Windows Media et le logo Windows sont des marques de commerce ou des marques déposées de

Microsoft Corporation aux Etats-Unis et/ou dans d'autres pays.

Avertissement au cas où le contact de votre voiture ne dispose pas d'une position ACC

Veillez à activer la fonction arrêt automatique (page 21).

L'appareil s'éteint alors complètement et automatiquement à l'issue d'un délai défini une fois l'appareil mis hors tension, afin d'éviter que la batterie ne se décharge.

Si vous n'activez pas la fonction arrêt automatique, appuyez sur la touche **OFF** et maintenez-la enfoncée jusqu'à ce que l'affichage disparaisse chaque fois que vous coupez le contact.

Table des matières

| | |
|-----------------------|---|
| Félicitations ! | 5 |
|-----------------------|---|

Préparation

| | |
|--|---|
| Réinitialisation de l'appareil | 6 |
| Préparation de la mini-télécommande | 6 |
| Réglage de l'horloge | 7 |
| Réglage du volume de chaque appareil | 7 |
| Retrait de la façade | 7 |
| Installation de la façade | 7 |

Emplacement des commandes et opérations de base

| | |
|---------------------------------|----|
| Appareil principal | 8 |
| Mini-télécommande RM-X304 | 10 |
| Recherche d'une plage | |
| — Quick-BrowZer | 11 |

CD

| | |
|------------------------------------|----|
| Rubriques d'affichage | 12 |
| Lecture répétée et aléatoire | 12 |

Radio

| | |
|--|----|
| Mémorisation et réception des stations | 12 |
| Mémorisation automatique — BTM | 12 |
| Mémorisation manuelle | 12 |
| Réception des stations mémorisées | 12 |
| Recherche automatique des fréquences | 13 |
| Fonction RDS | 13 |
| Aperçu | 13 |
| Réglages AF et TA | 13 |
| Sélection de PTY | 14 |
| Réglage de CT | 14 |

Périphériques USB

| | |
|--|----|
| Lecture de périphériques USB | 15 |
| Rubriques d'affichage | 15 |
| Ecoute de musique sur un périphérique de stockage de masse audio | 15 |
| Ecoute de musique sur un « Walkman » (périphérique audio ATRAC) | 16 |

Fonction Bluetooth

| | |
|-------------------------------------|----|
| Opérations Bluetooth | 16 |
| Pairage | 16 |
| A propos des icônes Bluetooth | 17 |

| | |
|--|----|
| Connexion | 17 |
| Pour activer la sortie du signal Bluetooth sur cet appareil | 17 |
| Connexion d'un téléphone mobile | 17 |
| Connexion d'un périphérique audio | 18 |
| Appel en mains libres | 18 |
| Réception d'appels | 18 |
| Appels | 18 |
| Transfert d'appel | 19 |
| Activation de la composition vocale | 19 |
| Transmission en continu de musique | 19 |
| Ecoute de musique à partir d'un périphérique audio | 19 |
| Fonctionnement d'un périphérique audio avec cet appareil | 19 |
| Suppression de l'enregistrement de tous les périphériques appariés | 20 |

Autres fonctions

| | |
|--|----|
| Modification des caractéristiques du son | 20 |
| Réglage des caractéristiques du son | 20 |
| Personnalisation de la courbe de l'égaliseur | |
| — EQ3 | 21 |
| Réglage des paramètres de configuration | |
| — SET | 21 |
| Utilisation d'un appareil en option | 22 |
| Appareil audio auxiliaire | 22 |
| Satellite de commande RM-X4S | 23 |

Informations complémentaires







| | |
|--|----|
| Précautions | 24 |
| Remarques sur les disques | 24 |
| A propos des périphériques USB | 25 |
| Ordre de lecture des fichiers MP3/WMA/AAC files (CD-R/RW ou périphérique de stockage de masse) | 25 |
| A propos des fichiers MP3 | 25 |
| A propos des fichiers WMA | 26 |
| A propos des fichiers AAC | 26 |
| A propos des fichiers ATRAC | 26 |
| A propos de la fonction Bluetooth | 26 |
| Entretien | 27 |
| Retrait de l'appareil | 28 |
| Spécifications | 28 |
| Dépannage | 30 |
| Affichage des erreurs et messages | 33 |

Félicitations !

Nous vous remercions d'avoir fait l'acquisition de ce système audio Bluetooth™ Sony. Vous pouvez profiter de votre trajet grâce aux fonctions ci-dessous.

• Lecture de CD

Vous pouvez lire des CD-DA (y compris ceux qui contiennent des informations CD TEXT) et des CD-R/CD-RW (fichiers MP3/WMA/AAC (page 25)).

| Type de disque | Symbole indiqué sur le disque | |
|-------------------|---|---|
| CD-DA |  |  |
| MP3 WMA AAC |  |  |
| |  |  |

• Réception radio

- Vous pouvez mémoriser jusqu'à 6 stations pour chaque bande de fréquences (FM1, FM2, FM3, MW (PO) et LW (GO)).
- **BTM** (Mémorisation des meilleurs accords) : l'appareil sélectionne les stations émettant des signaux puissants et les enregistre.

• Services RDS

- Vous pouvez utiliser une station FM disposant du système RDS (Système de radiocommunication de données).

• Fonction Bluetooth

- Appel en mains libres avec votre téléphone mobile pendant la conduite. Cet appareil permet de répondre et de composer un numéro.
- Transmission en continu de musique à partir de votre téléphone mobile ou d'un autre appareil audio portable.
- Prise en charge des profils HFP 1.5, HSP, A2DP et AVRCP.

• Fonction de recherche

- **Quick-BrowZer** : vous pouvez rechercher facilement et rapidement une plage sur un CD ou un périphérique USB raccordé à cet appareil (page 11).

• Réglage du son

- **EQ3 stage2** : vous pouvez choisir une des 7 courbes d'égaliseur prédéfinies.
- **Digital Music Plus (DM+)** : améliore les sons compressés numériquement comme celui des fichiers MP3.

• Fonctionnement de l'appareil en option Périphérique USB

: un périphérique USB de stockage de masse ou un « Walkman » (périphérique audio ATRAC) peut être raccordé à la borne USB située à l'avant. Pour plus de détails sur les périphériques pouvant être utilisés, reportez-vous à la section « A propos des périphériques USB » (page 25) ou au site Web d'assistance de Sony (page 30).

• Raccordement des appareils auxiliaires

Une prise d'entrée AUX, située sur la face avant de l'appareil, permet de raccorder un appareil audio portable.

Attention

SONY NE PEUT EN AUCUN CAS ETRE TENU RESPONSABLE DE TOUT DOMMAGE DIRECT OU INDIRECT OU DE TOUT AUTRE DOMMAGE, Y COMPRIS, SANS LIMITATION, TOUTE PERTE DE REVENU, DE DONNEES, D'UTILISATION DU PRODUIT OU DE TOUT EQUIPEMENT ASSOCIE, DU TEMPS D'ARRET LIE A OU DECOULANT DE L'UTILISATION DE CE PRODUIT, MATERIEL ET/OU LOGICIEL.

NOTIFICATION IMPORTANTE !

Utilisation efficace et en sécurité

Les modifications ou changements apportés à cet appareil, qui ne sont pas approuvés expressément par Sony, peuvent annuler le droit d'utilisation de l'appareil.

Veillez vérifier les exceptions, dues à des exigences ou limitations nationales, relatives aux équipements Bluetooth avant d'utiliser ce produit.

Conduite

Vérifiez la législation et la réglementation en vigueur concernant l'utilisation des téléphones mobiles et des équipements mains libres dans les endroits où vous circulez.

Soyez toujours très attentif au volant et garez-vous avant d'effectuer ou de répondre à un appel si les conditions de circulation l'exigent.

Raccordement à d'autres périphériques

Avant de raccorder un autre périphérique, lisez attentivement son mode d'emploi pour plus de détails concernant les instructions de sécurité.

Exposition aux fréquences radio

Les signaux RF peuvent perturber des systèmes électroniques automobiles mal installés ou insuffisamment protégés, tels que les systèmes d'injection électronique, les dispositifs d'antiblocage de frein électronique (ABS), les systèmes de contrôle de vitesse électroniques ou les systèmes airbag. Veuillez confier l'installation ou l'entretien de cet appareil au constructeur ou au concessionnaire de votre véhicule. Une installation défectueuse ou un entretien mal fait peut être dangereux et annuler toute garantie concernant cet appareil.

Vérifiez auprès du constructeur de votre véhicule que l'utilisation de votre téléphone mobile ne risque pas d'affecter les systèmes électroniques embarqués.

Vérifiez régulièrement que tous les équipements périphériques sans fil installés dans votre véhicule sont bien montés et fonctionnent correctement.

Appels d'urgence

Cet appareil mains libres Bluetooth et l'appareil électronique connecté au système mains libres fonctionnent grâce à des signaux radio, des réseaux mobiles et terrestres, ainsi que grâce à des fonctions programmées par l'utilisateur, qui ne peuvent garantir la connexion dans toutes les conditions. Par conséquent, ne comptez pas uniquement sur les périphériques électroniques pour vos communications importantes (telles que les urgences médicales).

Rappelez-vous que pour passer ou recevoir des appels, le périphérique mains libres et le périphérique électronique connecté à celui-ci doivent être activés dans une zone de service dans laquelle la puissance des signaux cellulaires est adaptée.

Les appels d'urgence peuvent ne pas être possibles sur tous les téléphones mobiles ou lorsque certains services de réseau ou certaines fonctions du téléphone sont utilisés.

Consultez votre fournisseur de service local pour plus de renseignements.

Remarque sur la pile au lithium

N'exposez pas la pile à une chaleur excessive comme à la lumière directe du soleil, au feu ou autre.

Préparation

Réinitialisation de l'appareil

Avant la première mise en service de l'appareil ou après avoir remplacé la batterie du véhicule ou modifié les raccordements, vous devez réinitialiser l'appareil.

Retirez la façade et appuyez sur la touche RESET avec un objet pointu, comme un stylo à bille.

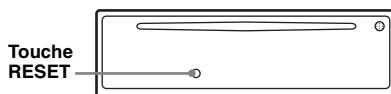

Remarque

Une pression sur la touche RESET remet l'heure à zéro et efface certaines informations mémorisées.

Préparation de la mini-télécommande

Retirez la feuille isolante avant d'utiliser la mini-télécommande pour la première fois.



Conseil

Pour obtenir des informations sur la façon de remplacer la pile, reportez-vous à la section « Entretien » à la page 27.

Réglage de l'horloge

L'horloge numérique fonctionne suivant un cycle de 24 heures.

- 1 Appuyez sur la touche de sélection et maintenez-la enfoncée.
L'écran de configuration apparaît.
- 2 Appuyez plusieurs fois sur la touche de sélection jusqu'à ce que « CLOCK-ADJ » apparaisse.
- 3 Appuyez sur (SEEK) +.
L'indication des heures clignote.
- 4 Tournez la molette de réglage pour régler l'heure et les minutes.
Pour déplacer l'indication numérique, appuyez sur (SEEK) -/+.
- 5 Appuyez sur la touche de sélection.
La configuration est terminée et l'horloge démarre.

Pour afficher l'horloge, appuyez sur (DSPL). Appuyez de nouveau sur (DSPL) pour revenir à l'écran précédent.

Conseil

Vous pouvez régler l'horloge automatiquement au moyen de la fonction RDS (page 14).

Réglage du volume de chaque appareil

Lors du raccordement à un appareil audio portable via une connexion Bluetooth ou une prise d'entrée AUX, il est recommandé de régler le volume sur chaque appareil connecté ou de régler le volume de chaque appareil connecté dans le menu de réglage de cet appareil. Pour un appareil Bluetooth, reportez-vous à « Réglage du niveau de volume » à la page 19. Pour un appareil raccordé à la prise AUX, reportez-vous à « Réglage du niveau de volume » à la page 22.

Retrait de la façade

Vous pouvez retirer la façade de cet appareil pour le protéger du vol.

Alarme d'avertissement

Si vous mettez la clé de contact en position OFF sans ôter la façade, l'alarme d'avertissement retentit pendant quelques secondes. L'alarme est émise uniquement lorsque l'amplificateur intégré est utilisé.

- 1 Appuyez sur (OFF).
L'appareil est mis hors tension.

- 2 Appuyez sur , puis sortez la façade en tirant vers vous.

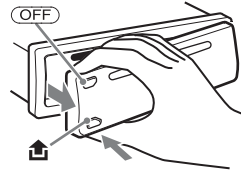

Remarques

- N'exercez pas de pression excessive sur la façade ni sur la fenêtre d'affichage et ne la laissez pas tomber.
- N'exposez pas la façade à des températures élevées ou à l'humidité. Evitez de la laisser dans un véhicule en stationnement, sur le tableau de bord ou la plage arrière.
- Ne retirez pas la façade pendant la lecture du périphérique USB, sinon les données USB risquent d'être endommagées.

Installation de la façade

Insérez la partie (A) de la façade dans la partie (B) de l'appareil, comme illustré, puis poussez sur le côté gauche jusqu'au dé clic indiquant qu'elle est en position.

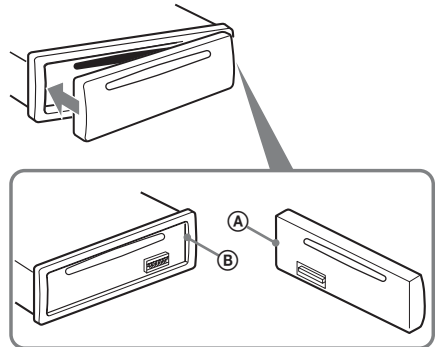

Remarque

Ne posez rien sur la face interne de la façade.

Appareil principal

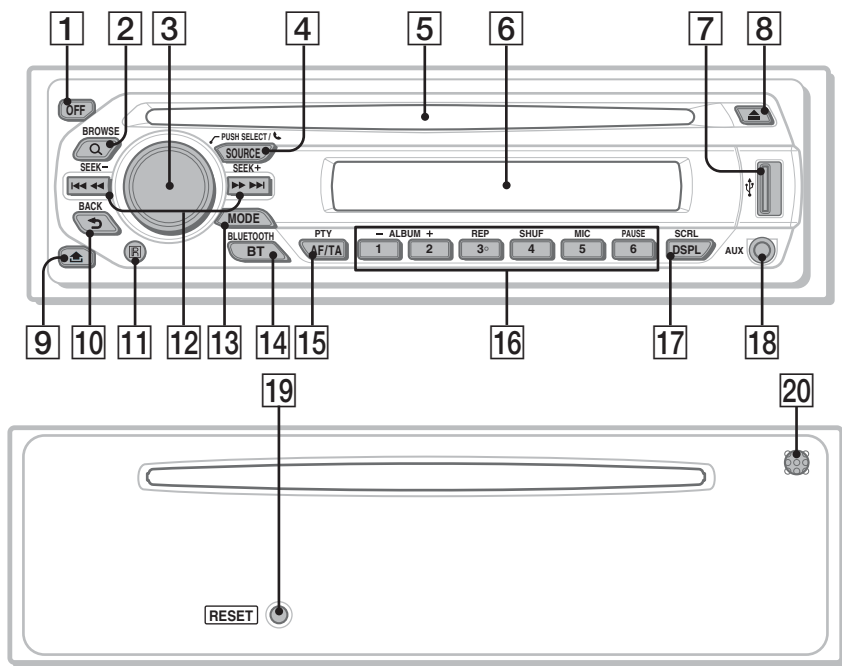

Cette section contient les instructions relatives à l'emplacement des commandes et aux opérations de base. Pour plus de détails, reportez-vous aux numéros de pages correspondants.

Pour plus de détails concernant le fonctionnement du périphérique USB, reportez-vous à « Périphériques USB », page 15. Les touches correspondantes de la mini-télécommande commandent les mêmes fonctions que celles de l'appareil.

1 Touche OFF

Permet de mettre l'appareil hors tension ; d'arrêter la source.

2 Touche Q (BROWSE) page 11

Permet de passer en mode Quick-BrowZer.

3 Molette de réglage/touche de sélection/ (mains libres) page 11, 18, 20

Permet de régler le volume/sélectionner une catégorie de recherche (tournez) ; de sélectionner des paramètres de configuration (appuyez et tournez) ; de recevoir/terminer un appel (appuyez).

4 Touche SOURCE

Permet de mettre l'appareil sous tension ; de changer de source (Radio/CD/USB/AUX/son Bluetooth/téléphone Bluetooth).

5 Fente d'insertion des disques

Insérez le disque (côté imprimé vers le haut) ; la lecture démarre.

6 Fenêtre d'affichage

7 Borne USB page 15

Permet de raccorder le périphérique USB.

8 Touche ▲ (éjecter)

Permet d'éjecter le disque.

9 Touche 🔒 (déverrouillage de la façade) page 7

10 Touche ↶ (BACK) page 11

Permet de revenir à l'écran précédent.

11 Récepteur de la mini-télécommande

12 Touches SEEK -/+

CD/USB :

Permettent de sauter des plages (appuyez) ; de sauter des plages en continu (appuyez une première fois, puis une seconde fois dans un délai d'environ 1 seconde et maintenez la touche enfoncée) ; d'avancer/de reculer rapidement dans une plage (appuyez sur la touche et maintenez-la enfoncée).

Radio :

Permettent de régler des stations automatiquement (appuyez) ; de rechercher une station manuellement (appuyez sur la touche et maintenez-la enfoncée).

Appareil audio Bluetooth*1 :

Permettent de sauter des plages (appuyez).

13 Touche MODE page 12

Permet de sélectionner la bande radio (FM/MW (PO)/LW (GO)) ; de sélectionner le mode de lecture d'un périphérique audio ATRAC.

14 Touche BLUETOOTH page 16

Permet d'activer/de désactiver le signal Bluetooth, le pairing.

15 Touche AF (Fréquences alternatives)/TA (Message de radioguidage)/PTY (Type d'émission) page 13, 14

Permet de régler AF et TA (appuyez) ; de sélectionner PTY (appuyez sur la touche et maintenez-la enfoncée) en RDS.

16 Touches numériques

CD/USB :

①/② : **ALBUM -/+** (pendant la lecture de fichiers MP3/WMA/AAC)

Permettent de sauter des albums (appuyez) ; de sauter des albums en continu (appuyez sur la touche et maintenez-la enfoncée).

③ : **REP** page 12

④ : **SHUF** page 12

⑥ : **PAUSE***2

Permet d'interrompre la lecture. Appuyez de nouveau sur cette touche pour annuler.

Radio :

Permettent de capter les stations enregistrées (appuyez) ; de mémoriser des stations (appuyez sur la touche et maintenez-la enfoncée).

Appareil audio Bluetooth*1 :

⑥ : **PAUSE***2

Permet d'interrompre la lecture. Appuyez de nouveau sur cette touche pour annuler.

Téléphone Bluetooth :

⑤ : **MIC** page 18

17 Touche DSPL (affichage)/SCRL (défilement) page 12

Permet de changer les rubriques d'affichage (appuyez) ; de faire défiler les rubriques d'affichage (appuyez sur la touche et maintenez-la enfoncée).

18 Prise d'entrée AUX page 22

Permet de raccorder un appareil audio portatif.

19 Touche RESET (située à l'arrière de la façade) page 6

20 Microphone page 18

Remarque

Ne masquez pas le microphone, la fonction mains libres risquerait de ne pas fonctionner correctement.

*1 *Lorsqu'un appareil audio Bluetooth (prenant en charge le profil AVRCP de la technologie Bluetooth) est connecté. Selon l'appareil, il est possible que certaines opérations ne soient pas disponibles.*

*2 *Lors de la lecture sur cet appareil.*

Remarques

- *Lors de l'éjection ou de l'insertion d'un disque, laissez tous les périphériques USB débranchés, afin d'éviter d'endommager le disque.*
- *Si vous mettez l'appareil hors tension et que l'affichage est désactivé, il ne peut plus être utilisé avec la mini-télécommande sauf si vous enfoncez la touche **(SOURCE)** de l'appareil ou si vous insérez un disque dans le lecteur pour l'activer.*

A propos du capuchon USB

*Si vous n'utilisez pas la borne USB **(7)**, utilisez le capuchon USB pour éviter qu'elle ne s'empoussiére ou ne se salisse.*

Laissez le capuchon USB hors de portée des enfants pour éviter toute ingestion accidentelle.

Mini-télécommande RM-X304

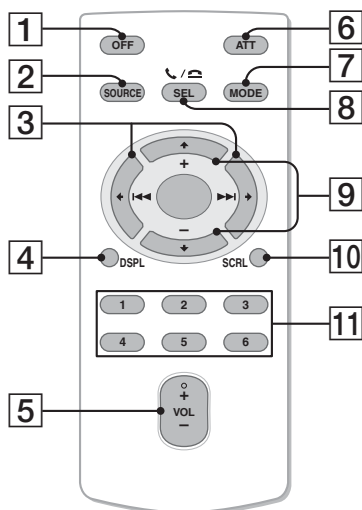

Les touches suivantes de la mini-télécommande ont également des touches ou des fonctions différentes de celles de l'appareil. Retirez la feuille isolante avant l'utilisation (page 6).

1 Touche OFF

Permet de mettre l'appareil hors tension ; d'arrêter la source.

2 Touche SOURCE

Permet de mettre l'appareil sous tension ; de changer de source (Radio/CD/USB/AUX/son Bluetooth/téléphone Bluetooth).

3 Touches ◀ (◀◀)/▶ (▶▶)

Permettent de commander le lecteur CD/la radio/le périphérique USB/le son Bluetooth, identiques aux touches (SEEK) -/+ de l'appareil.

Il est possible d'atteindre la configuration, le réglage du son, etc., avec ◀ ▶.

4 Touche DSPL (affichage)

Permet de changer les rubriques d'affichage.

5 Touche VOL (volume) +/-

Permet de régler le niveau du volume.

6 Touche ATT (atténuer)

Permet d'atténuer le son. Appuyez de nouveau sur cette touche pour annuler.

7 Touche MODE page 12

Permet de sélectionner la bande radio (FM/MW (PO)/LW (GO)) ; de sélectionner le mode de lecture d'un périphérique audio ATRAC.

8 Touche SEL (sélection) / ↵ / ⏏ (mains libres)

Identique à la touche de sélection de l'appareil. En mode Quick-BrowZer, la touche (SEL) (sélection) est inactive.

9 Touches ↑ (+)/↓ (-)

Permettent de commander le lecteur CD ou le périphérique USB, identiques aux touches (1)/(2) (ALBUM -/+ de l'appareil. Il est possible d'atteindre la configuration, le réglage du son, etc., avec ↑ ↓.

10 Touche SCRL (défilement)

Permet de faire défiler la rubrique d'affichage.

11 Touches numériques

Permettent de capter les stations enregistrées (appuyez) ; de mémoriser des stations (appuyez sur la touche et maintenez-la enfoncée).

Recherche d'une plage — Quick-BrowZer

Vous pouvez facilement rechercher une plage sur un CD ou un périphérique USB (« Walkman »/ périphérique de stockage de masse) par catégorie.

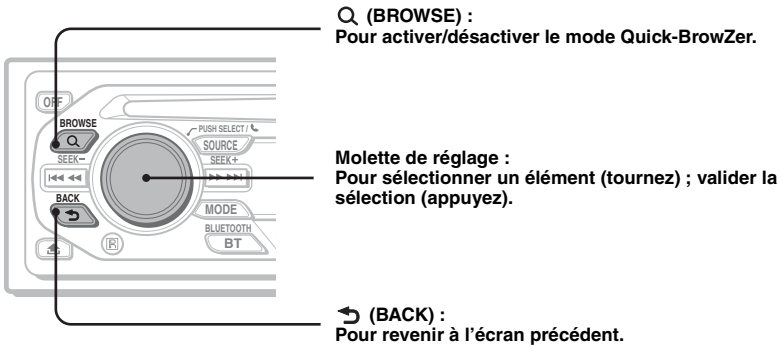

1 Appuyez sur Q (BROWSE).

L'appareil passe en mode Quick-BrowZer et la liste des catégories de recherche apparaît. Les rubriques d'affichage varient selon le type de périphérique ou de disque.



2 Tournez la molette de réglage pour sélectionner la catégorie de recherche souhaitée, puis appuyez dessus pour valider.

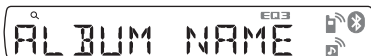

3 Répétez l'étape 2 jusqu'à ce que la plage souhaitée soit sélectionnée.

La lecture commence.

Pour revenir à l'écran précédent

Appuyez sur ↶ (BACK).

Pour quitter le mode Quick-BrowZer

Appuyez sur Q (BROWSE).

Remarques

- Lorsque l'appareil passe en mode Quick-BrowZer, la lecture répétée ou aléatoire reste désactivée.
- Selon le périphérique USB, les rubriques d'affichage peuvent ne pas apparaître correctement.
- Selon le périphérique USB, il est possible qu'aucun son ne soit émis en mode Quick-BrowZer.

Rubriques d'affichage

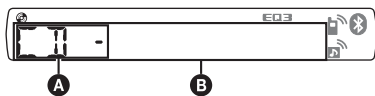

- A** Source
B Numéro de plage/temps de lecture écoulé, nom du disque/nom de l'artiste, numéro d'album*, nom d'album, nom de la plage, informations textuelles, horloge

* Le numéro de l'album s'affiche uniquement lorsque l'album est modifié.

Pour modifier les rubriques d'affichage **B**, appuyez sur **(DSP.L)**.

Conseil

Les paramètres affichés varient selon le type de disque, le format d'enregistrement et les réglages. Pour plus de détails sur les fichiers MP3/WMA/AAC, reportez-vous à la page 25.

Lecture répétée et aléatoire

- 1** En cours de lecture, appuyez plusieurs fois sur **(3) (REP)** ou **(4) (SHUF)** jusqu'à ce que le réglage souhaité apparaisse.

| Sélectionnez | Pour lire |
|--------------------|------------------------------------|
| ↶ TRACK | une plage en boucle. |
| ↶ ALBUM* | un album en boucle. |
| SHUF ALBUM* | un album dans un ordre aléatoire. |
| SHUF DISC | un disque dans un ordre aléatoire. |

* Lors de la lecture d'un fichier MP3/WMA/AAC.

Pour revenir au mode de lecture normal, sélectionnez « **↶ OFF** » ou « **SHUF OFF** ».

Mémorisation et réception des stations

Attention

Pour syntoniser des stations pendant que vous conduisez, utilisez la fonction de mémorisation des meilleurs accords (BTM) afin d'éviter les accidents.

Mémorisation automatique — BTM

- 1** Appuyez plusieurs fois sur **(SOURCE)** jusqu'à ce que l'indication « **TUNER** » apparaisse.

Pour changer de bande, appuyez plusieurs fois sur **(MODE)**. Vous pouvez sélectionner FM1, FM2, FM3, MW (PO) ou LW (GO).

- 2** Appuyez sur la touche de sélection et maintenez-la enfoncée.

L'écran de configuration apparaît.

- 3** Appuyez plusieurs fois sur la touche de sélection jusqu'à ce que « **BTM** » s'affiche.

- 4** Appuyez sur **(SEEK +)**.

L'appareil enregistre les stations sur les touches numériques dans l'ordre des fréquences.

Un bip retentit lorsque le réglage est mémorisé.

Mémorisation manuelle

- 1** Lorsque vous recevez la station que vous souhaitez mémoriser, appuyez sur une touche numérique (**(1)** à **(6)**) et maintenez-la enfoncée jusqu'à ce que « **MEM** » apparaisse.

Remarque

Si vous mémorisez une autre station sur la même touche numérique, la station mémorisée précédemment est effacée.

Conseil

Lorsqu'une station RDS est mémorisée, le réglage AF/TA est également mémorisé (page 13).

Réception des stations mémorisées

- 1** Sélectionnez la bande, puis appuyez sur une touche numérique (**(1)** à **(6)**).

Recherche automatique des fréquences

1 Sélectionnez la bande, puis appuyez sur (SEEK) +/- pour rechercher la station.

Le balayage s'interrompt lorsque l'appareil capte une station. Répétez cette procédure jusqu'à ce que vous captiez la station souhaitée.

Conseil

Si vous connaissez la fréquence de la station que vous souhaitez écouter, appuyez sur la touche (SEEK) +/- et maintenez-la enfoncée pour localiser la fréquence approximativement, puis appuyez plusieurs fois sur (SEEK) +/- pour régler la fréquence souhaitée avec précision (syntonisation manuelle).

Fonction RDS

Aperçu

Les stations FM disposant du système RDS (Système de radiocommunication de données) transmettent des informations numériques inaudibles en même temps que le signal normal de leurs émissions radio.

Rubriques d'affichage

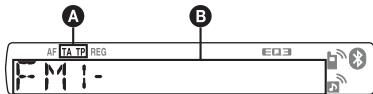

A TA/TP*1

B Bande radio, fonctionnement, fréquence*2 (nom du service de l'émission), numéro de présélection, horloge, données RDS

*1 L'indication « TA » clignote pendant les messages de radioguidage. L'indication « TP » s'allume lorsqu'une de ces stations est captée.

*2 Lorsque vous captez la station RDS, « * » est affiché à gauche de l'indication de la fréquence.

Pour modifier les rubriques d'affichage **B**, appuyez sur (DSPL).

Services RDS

Cet appareil propose automatiquement les services RDS, comme suit :

AF (Fréquences alternatives)

Permet de sélectionner et de régler de nouveau la station ayant le signal le plus fort sur un réseau. Cette fonction vous permet d'écouter la même émission en continu pendant un voyage longue distance sans avoir à régler de nouveau cette station manuellement.

TA (Messages de radioguidage)/

TP (Programme de radioguidage)

Propose les messages et les programmes de radioguidage disponibles à cet instant. Tout message/programme reçu interrompt la source sélectionnée en cours de diffusion.*

PTY (Type d'émission)

Permet d'afficher le type de l'émission en cours et de rechercher votre type d'émission sélectionné.

CT (Heure)

Les données CT accompagnant la transmission RDS assurent un réglage de l'horloge.

* sauf en cours d'appel

Remarques

- Selon le pays ou la région où vous vous trouvez, il est possible que les services RDS ne soient pas tous disponibles.
- La fonction RDS ne fonctionne pas correctement si le signal de retransmission est faible ou si la station syntonisée ne transmet pas de données RDS.

Réglages AF et TA

1 Appuyez plusieurs fois sur (AF/TA) jusqu'à ce que le réglage souhaité apparaisse.

Sélectionnez Pour

AF-ON activer AF et désactiver TA.

TA-ON activer TA et désactiver AF.

AF, TA-ON activer AF et TA.

AF, TA-OFF désactiver AF et TA.

Mémorisation des stations RDS avec les réglages AF et TA

Vous pouvez présélectionner les stations RDS avec les réglages AF/TA. Si vous utilisez la fonction BTM, seules les stations RDS sont mémorisées avec les mêmes réglages AF/TA. Si vous effectuez une présélection manuelle, vous pouvez présélectionner à la fois des stations RDS et non-RDS, avec leurs réglages AF/TA respectifs.

1 Réglez AF/TA, puis mémorisez la station à l'aide de la fonction BTM ou manuellement.

suite à la page suivante →

Réception de messages d'urgence

Lorsque la fonction AF ou TA est activée, les messages d'urgence interrompent automatiquement la source sélectionnée en cours de diffusion.*

* sauf en cours d'appel

Conseil

Si vous réglez le niveau de volume pendant la diffusion d'un message de radioguidage, ce niveau sera enregistré dans la mémoire pour les messages de radioguidage suivants, indépendamment du niveau de volume normal.

Ecoute continue d'une émission régionale — REG

Lorsque la fonction AF est activée : ce réglage par défaut restreint la réception à une région spécifique, afin qu'une station régionale ayant une fréquence plus puissante ne soit pas captée.

Si vous quittez la zone de réception de cette émission régionale, réglez « REG-OFF » lors de la configuration en cours de réception FM (page 22).

Remarque

Cette fonction est inopérante au Royaume-Uni et dans certaines autres régions.

Fonction de liaison locale (Royaume-Uni uniquement)

Cette fonction vous permet de sélectionner d'autres stations locales de la région, même si elles ne sont pas associées à vos touches numériques.

- 1 En cours de réception FM, appuyez sur une touche numérique (① à ⑥) sur laquelle une station locale est mémorisée.
- 2 Dans les 5 secondes qui suivent, appuyez de nouveau sur la touche numérique de la station locale.
Répétez cette procédure jusqu'à ce que vous captiez la station locale souhaitée.

Sélection de PTY

- 1 Appuyez sur la touche (AF/TA) (PTY) en cours de réception FM.



Le nom du type d'émission diffusé apparaît si la station transmet des données PTY.

- 2 Appuyez plusieurs fois sur (AF/TA) (PTY) jusqu'à ce que le type d'émission souhaité apparaisse.
- 3 Appuyez sur (SEEK) +/-.
L'appareil commence à rechercher une station diffusant le type d'émission sélectionné.

Types d'émissions

NEWS (Nouvelles), **AFFAIRS** (Dossiers d'actualité), **INFO** (Informations), **SPORT** (Sport), **EDUCATE** (Education), **DRAMA** (Théâtre), **CULTURE** (Culture), **SCIENCE** (Science), **VARIED** (Divers), **POP M** (Musique pop), **ROCK M** (Rock), **EASY M** (Musique légère), **LIGHT M** (Musique classique légère), **CLASSICS** (Musique classique), **OTHER M** (Autres styles de musique), **WEATHER** (Météo), **FINANCE** (Finance), **CHILDREN** (Émissions pour les enfants), **SOCIAL A** (Affaires sociales), **RELIGION** (Religion), **PHONE IN** (Émissions ligne ouverte), **TRAVEL** (Voyage), **LEISURE** (Loisirs), **JAZZ** (Jazz), **COUNTRY** (Musique country), **NATION M** (Musique nationale), **OLDIES** (Musique d'autrefois), **FOLK M** (Musique folk), **DOCUMENT** (Documentaires)

Remarque

Cette fonction est inopérante dans certains pays ou régions où les données PTY ne sont pas disponibles.

Réglage de CT

- 1 Sélectionnez « CT-ON » lors de la configuration (page 21).

Remarques

- Il est possible que la fonction CT ne fonctionne pas, même si une station RDS est captée.
- Il peut y avoir une différence entre l'heure réglée par la fonction CT et l'heure réelle.

Périphériques USB

Lecture de périphériques USB

1 Raccordez le périphérique USB à la borne USB.

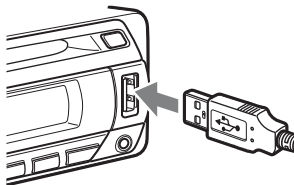

La lecture commence.

Si un périphérique USB est déjà raccordé, appuyez plusieurs fois sur **(SOURCE)** jusqu'à ce que l'indication « USB » s'affiche pour lancer la lecture.

Appuyez sur **(OFF)** pour arrêter la lecture.

Remarques

- La lecture d'un périphérique USB est impossible pendant un appel.
- Avant de retirer un périphérique USB, vous devez arrêter la lecture. Si vous retirez le périphérique USB en cours de lecture, les données stockées sur celui-ci risquent d'être endommagées.
- N'utilisez pas de périphériques USB de grande taille ou lourds, qui risquent de tomber à cause des vibrations ou d'entraîner un raccordement peu fiable.
- Ne retirez pas la façade pendant la lecture du périphérique USB, sinon les données USB de ce périphérique risquent d'être endommagées.

Rubriques d'affichage

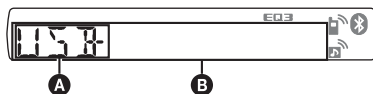

- A** Périphérique audio ATRAC : AAD
Périphérique de stockage de masse : USB
- B** Numéro de page/d'album/d'artiste/de liste de lecture/de genre, nom de la plage/de l'album/de l'artiste/de la liste de lecture/du genre, temps de lecture écoulé, horloge

Pour modifier les rubriques d'affichage **B**, appuyez sur **(DSPL)**.

Conseil

Les rubriques affichées varient selon le format d'enregistrement et les réglages. Pour plus de détails sur les fichiers MP3/WMA/AAC/ATRAC, reportez-vous à la page 25.

Remarque

L'affichage varie selon qu'il s'agit d'un périphérique USB de stockage de masse ou d'un périphérique audio ATRAC.

Ecoute de musique sur un périphérique de stockage de masse audio

Lecture répétée et aléatoire

- 1 En cours de lecture, appuyez plusieurs fois sur **(3)** (REP) ou **(4)** (SHUF) jusqu'à ce que le réglage souhaité apparaisse.

| Sélectionnez | Pour lire |
|--------------------|--|
| ↶ TRACK | une plage en boucle. |
| ↶ ALBUM | un album en boucle. |
| SHUF ALBUM | un album dans un ordre aléatoire. |
| SHUF DEVICE | un périphérique dans un ordre aléatoire. |

Pour revenir au mode de lecture normal, sélectionnez « **↶ OFF** » ou « **SHUF OFF** ».

Ecoute de musique sur un « Walkman » (périphérique audio ATRAC)

1 En cours de lecture, appuyez plusieurs fois sur (MODE) jusqu'à ce que le réglage souhaité apparaisse.

Le paramètre change comme suit :

ALBUM → TRACK → GENRE →
PLAYLIST → ARTIST

Lecture répétée et aléatoire

1 En cours de lecture, appuyez plusieurs fois sur (3) (REP) ou (4) (SHUF) jusqu'à ce que le réglage souhaité apparaisse.

| Sélectionnez | Pour lire |
|---------------|---|
| ↶ TRACK | une plage en boucle. |
| ↶ ALBUM | un album en boucle. |
| ↶ ARTIST | un artiste en boucle. |
| ↶ PLAYLIST | une liste de lecture en boucle. |
| ↶ GENRE | un genre en boucle. |
| SHUF ALBUM | un album dans un ordre aléatoire. |
| SHUF ARTIST | un artiste dans un ordre aléatoire. |
| SHUF PLAYLIST | une liste de lecture dans un ordre aléatoire. |
| SHUF GENRE | un genre dans un ordre aléatoire. |
| SHUF DEVICE | un périphérique dans un ordre aléatoire. |

Pour revenir au mode de lecture normal, sélectionnez « ↶ OFF » ou « SHUF OFF ».

Fonction Bluetooth

Opérations Bluetooth

La procédure suivante est nécessaire afin d'utiliser la fonction Bluetooth.

1 Pairage

Lorsque vous connectez des périphériques Bluetooth pour la première fois, il est nécessaire que les périphériques se reconnaissent mutuellement. C'est ce qu'on appelle le « pairage ». Cette reconnaissance (pairage) est nécessaire la première fois uniquement ; à partir de la seconde connexion, cet appareil et le périphérique se reconnaissent automatiquement. Le pairage peut s'effectuer pour 9 appareils maximum. (Selon le périphérique, il peut être nécessaire de saisir un code d'authentification à chaque connexion.)

2 Connexion

Pour utiliser le périphérique une fois que le pairage est effectué, lancez la connexion. Parfois le pairage permet une connexion automatique.

3 Appel en mains libres/Transmission en continu de musique

Vous pouvez parler en mains libres et écouter de la musique une fois la connexion effectuée.

Pairage

Commencez par effectuer une reconnaissance (« pairage ») entre un périphérique Bluetooth (téléphone mobile, etc.) et cet appareil. Le pairage peut s'effectuer pour 9 appareils maximum. Une fois le pairage effectué, il n'est pas nécessaire de le recommencer.

1 Placez le périphérique Bluetooth à 1 m maximum de cet appareil.

2 Appuyez sur la touche (BT) et maintenez-la enfoncée jusqu'à ce que l'indication « 3 » clignote (environ 5 secondes).

L'appareil passe en mode de veille de pairage.



3 Réglez le périphérique Bluetooth afin qu'il recherche cet appareil.

Une liste des périphériques détectés apparaît dans l'affichage du périphérique à connecter. Cet appareil est désigné par « XPLOD » sur le périphérique à connecter.

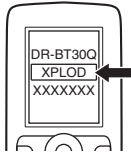

4 Si la saisie d'un code d'authentification* est requise sur l'affichage du périphérique à connecter, saisissez « 0000 ».

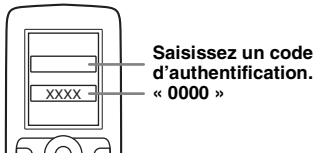



Cet appareil et le périphérique Bluetooth mémorisent leurs informations respectives et, une fois le pairage effectué, l'appareil est prêt pour la connexion au périphérique.



«  » clignote puis reste allumé une fois le pairage effectué.

5 Réglez le périphérique Bluetooth afin qu'il se connecte à cet appareil.

«  » ou «  » s'affiche une fois la connexion établie.



* Le code d'authentification peut également être nommé « clé d'authentification », « code PIN », « numéro PIN » ou « mot de passe », en fonction du périphérique.

Remarque

Le mode de veille de pairage n'est pas désactivé jusqu'à ce que la connexion soit établie.

A propos des icônes Bluetooth

Cet appareil utilise les icônes suivantes.

| | |
|---|---|
|  | allumé : Signal Bluetooth activé clignotant : Mode de veille de pairage éteint : Signal Bluetooth désactivé |
|  | allumé : Connexion établie clignotant : Connexion en cours éteint : Aucune connexion |
|  | allumé : Connexion établie clignotant : Connexion en cours éteint : Aucune connexion |

Connexion

Si le pairage a déjà été effectué, commencez l'opération à partir de ce point.

Pour activer la sortie du signal Bluetooth sur cet appareil

Pour utiliser la fonction Bluetooth, activez le signal Bluetooth de cet appareil.

1 Appuyez sur la touche et maintenez-la enfoncée jusqu'à ce que l'indication « » s'allume (environ 3 secondes).

Le signal Bluetooth est activé.



Connexion d'un téléphone mobile

1 Veillez à ce que le signal Bluetooth soit activé sur cet appareil et sur le téléphone mobile.



2 Connectez-vous à cet appareil à l'aide du téléphone mobile.

«  » s'affiche une fois la connexion établie.



suite à la page suivante →

Connexion du dernier téléphone mobile connecté à partir de cet appareil

- 1 Veillez à ce que le signal Bluetooth soit activé sur cet appareil et sur le téléphone mobile.
- 2 Appuyez plusieurs fois sur **(SOURCE)** jusqu'à ce l'indication « BT PHONE » apparaisse.
- 3 Appuyez sur  (mains libres).
«  » clignote en cours de connexion. «  » reste ensuite allumé une fois la connexion établie.

Remarque

En cours de transmission audio Bluetooth en continu, vous ne pouvez pas vous connecter au téléphone mobile à partir de cet appareil. Connectez-vous plutôt du téléphone mobile à cet appareil. Des parasites de connexion peuvent être audibles sur le son de lecture.

Conseil



Avec le signal Bluetooth activé : si la clé de contact est réglée en position on, cet appareil se reconnecte automatiquement au dernier téléphone mobile connecté. Mais la connexion automatique dépend également des spécifications du téléphone mobile. Si cet appareil ne se reconnecte pas automatiquement, connectez-le manuellement.

Connexion d'un périphérique audio

- 1 Veillez à ce que le signal Bluetooth soit activé sur cet appareil et sur le périphérique audio.
- 2 Connectez-vous à cet appareil à l'aide du périphérique audio.
«  » s'affiche une fois la connexion établie.



Connexion du dernier périphérique audio connecté à partir de cet appareil

- 1 Veillez à ce que le signal Bluetooth soit activé sur cet appareil et sur le périphérique audio.
- 2 Appuyez plusieurs fois sur **(SOURCE)** jusqu'à ce l'indication « BT AUDIO » apparaisse.
- 3 Appuyez sur **(6)**.
«  » clignote en cours de connexion. «  » reste ensuite allumé une fois la connexion établie.

Appel en mains libres

Vérifiez au préalable que l'appareil et le téléphone mobile sont connectés.

Réception d'appels

Lorsque vous recevez un appel, les haut-parleurs de votre véhicule émettent une sonnerie.

- 1 Appuyez sur  (mains libres) lorsqu'un appel est reçu avec une sonnerie.

L'appel commence.

Pour terminer un appel

Appuyez à nouveau sur la touche  (mains libres) ou sur **(OFF)**.

Pour rejeter un appel entrant, appuyez sur  (mains libres) et maintenez la touche enfoncée pendant 2 secondes.

Réglage du gain du micro

Vous pouvez commuter entre deux niveaux de volume (« LOW » ou « HI ») pour régler un niveau approprié pour votre interlocuteur pendant un appel.

- 1 Appuyez sur **(5)** en cours d'appel.

Le paramètre change comme suit :

MIC-LOW ↔ MIC-HI

Remarque

Le micro de cet appareil est situé à l'arrière de la façade (page 9). Ne masquez pas le microphone avec du ruban adhésif, etc.

Appels

Si vous effectuez des appels à partir de cet appareil, la recomposition du numéro est utilisée.

- 1 Appuyez plusieurs fois sur **(SOURCE)** jusqu'à ce l'indication « BT PHONE » apparaisse.

- 2 Appuyez sur la touche  (mains libres) et maintenez-la enfoncée pendant 3 secondes minimum.

L'appel commence.

Pour terminer un appel

Appuyez à nouveau sur la touche  (mains libres) ou sur **(OFF)**.

Pour appeler un autre téléphone, utilisez votre téléphone mobile, puis transférez l'appel. Pour plus de détails sur le transfert d'appel, consultez la section suivante.

Transfert d'appel

Pour activer/désactiver le périphérique adéquat (cet appareil/le téléphone mobile) effectuez les vérifications suivantes.

1 Appuyez sur (mains libres) et maintenez la touche enfoncée ou utilisez votre téléphone mobile.

Pour plus de détails sur le fonctionnement du téléphone mobile, reportez-vous au mode d'emploi de ce dernier.

Remarque

Selon votre téléphone mobile, la connexion mains libres peut être interrompue lorsque vous essayez d'effectuer un transfert d'appel.

Activation de la composition vocale

Vous pouvez activer la composition vocale avec un téléphone mobile raccordé à cet appareil en prononçant le repère vocal mémorisé sur le téléphone mobile, puis en effectuant un appel.

1 Appuyez plusieurs fois sur jusqu'à ce l'indication « BT PHONE » apparaisse.

2 Appuyez sur (mains libres).

Le téléphone mobile passe en mode de composition vocale.

3 Prononcez le repère vocal mémorisé sur le téléphone mobile.

Votre voix est reconnue et l'appel est effectué.

Remarques

- Vérifiez au préalable que l'appareil et le téléphone mobile sont connectés.
- Mémorisez préalablement un repère vocal sur votre téléphone mobile.
- Si vous activez la composition vocale avec un téléphone mobile connecté à cet appareil, cette fonction peut parfois être inopérante.
- Des bruits comme le bruit du moteur peuvent interférer avec la reconnaissance vocale. Afin d'améliorer la reconnaissance, utilisez cette fonction dans des conditions où le bruit est réduit.
- Il est possible que la composition vocale soit inopérante dans certains cas, selon l'efficacité de la fonction de reconnaissance du téléphone mobile. Pour plus de détails, reportez-vous au site d'assistance (page 30).

Conseils

- Parlez de la même façon que lorsque vous avez mémorisé le repère vocal.
- Mémorisez un repère vocal alors que vous êtes installé dans la voiture, au moyen de cet appareil avec la source « BT PHONE » sélectionnée.

Transmission en continu de musique

Ecoute de musique à partir d'un périphérique audio

Vous pouvez écouter de la musique lue sur un périphérique audio sur cet appareil si le périphérique audio prend en charge le profil A2DP (Advanced Audio Distribution Profile) de la technologie Bluetooth.

1 Diminuez le volume de l'appareil.

2 Appuyez plusieurs fois sur jusqu'à ce l'indication « BT AUDIO » apparaisse.

3 Faites fonctionner le périphérique audio pour commencer la lecture.

4 Réglez le volume sur cet appareil.

Réglage du niveau de volume

Le niveau de volume peut être réglé pour corriger toutes les différences entre l'appareil et le périphérique audio Bluetooth.

1 Démarrez la lecture sur le périphérique audio Bluetooth, à un niveau de volume moyen.

2 Réglez votre appareil sur le volume d'écoute habituel.

3 Appuyez plusieurs fois sur la touche de sélection jusqu'à ce que « BTA » apparaisse, puis tournez la molette de réglage du volume pour régler le niveau d'entrée (-8 dB à +18 dB).

Fonctionnement d'un périphérique audio avec cet appareil

Vous pouvez effectuer les opérations suivantes sur cet appareil si le périphérique audio prend en charge le profil AVRCP (Audio Video Remote Control Profile) de la technologie Bluetooth. (Le fonctionnement diffère selon le périphérique audio.)

suite à la page suivante →

| Pour | Appuyez sur |
|------------------------|--|
| lire | (6) (PAUSE)* sur cet appareil. |
| interrompre la lecture | (6) (PAUSE)* sur cet appareil. |
| sauter des pages | SEEK +/- (◀◀/▶▶) [une fois pour chaque page] |

* En fonction du périphérique, il peut être nécessaire d'appuyer deux fois sur la touche.

Les opérations autres que celles citées ci-dessus doivent être effectuées à partir du périphérique audio.

Remarques

- Pendant la lecture d'un périphérique audio, les informations telles que le numéro de la page/le temps, le statut de lecture, etc., d'un périphérique audio connecté n'apparaissent pas sur cet appareil.
- Même si la source change sur cet appareil, la lecture ne s'interrompt pas sur le périphérique audio.

Conseil

Vous pouvez connecter un téléphone mobile compatible avec le profil A2DP (Advanced Audio Distribution Profile) comme périphérique audio et écouter de la musique.

Suppression de l'enregistrement de tous les périphériques appariés

- 1 Appuyez sur (OFF).**
Cet appareil est mis hors tension.
- 2 Si « (BT) » s'allume, appuyez sur la touche (BT) et maintenez-la enfoncée jusqu'à ce que l'indication « (BT) » s'éteigne.**
- 3 Appuyez sur la touche de sélection et maintenez-la enfoncée.**
- 4 Appuyez plusieurs fois sur la touche de sélection jusqu'à ce que « BT INIT » apparaisse.**
- 5 Appuyez sur (SEEK) +.**
L'initialisation commence.
L'annulation de tous les enregistrements prend 3 secondes. Ne mettez pas l'appareil hors tension tandis que « INITIAL » clignote.

Autres fonctions

Modification des caractéristiques du son

Réglage des caractéristiques du son

1 Appuyez plusieurs fois sur la touche de sélection jusqu'à ce que le paramètre souhaité s'affiche.

2 Tournez la molette de réglage du volume pour régler le paramètre sélectionné.

Le réglage est terminé après 3 secondes et la fenêtre d'affichage revient au mode de lecture/réception normal.

Les paramètres suivants peuvent être réglés (reportez-vous à la page indiquée pour plus de détails) :

« ● » indique les réglages par défaut.

EQ3

Pour sélectionner un type d'égaliseur :
« XPLOD », « VOCAL », « EDGE »,
« CRUISE », « SPACE », « GRAVITY »,
« CUSTOM » ou « OFF » (●).

LOW*1, MID*1, HI*1 (page 21)

Pour personnaliser la courbe de l'égaliseur.

BAL (Balance)

Pour régler la balance du son des haut-parleurs gauche et droit : « RIGHT-10 » –
« CENTER » (●) – « LEFT-10 »

FAD (Équilibre avant-arrière)

Pour régler la balance du son des haut-parleurs avant et arrière : « FRONT-10 » –
« CENTER » (●) – « REAR-10 »

SUB (Volume du caisson de graves)

Pour régler le volume du caisson de graves :
« +10 dB » – « 0 dB » (●) – « -10 dB »
(« ATT » est affiché sur le réglage inférieur.)

AUX*2 (AUX level)

Pour régler le niveau de volume de chaque appareil auxiliaire raccordé. Ce réglage évite de régler le niveau de volume entre les sources (page 22).

Niveau pouvant être réglé : « +18 dB » –
« 0 dB » (●) – « -8 dB »

BTA*3

Pour régler le niveau de volume de chaque appareil audio Bluetooth connecté. Ce réglage évite de régler le niveau de volume entre les sources (page 19).

Niveau pouvant être réglé : « +18 dB » – « 0 dB » (●) – « -8 dB »

*1 Lorsque EQ3 est activé.

*2 Lorsque la source AUX est activée.

*3 Lorsque la source audio Bluetooth est activée (page 19).

Personnalisation de la courbe de l'égaliseur — EQ3

Le paramètre « CUSTOM » de EQ3 vous permet d'effectuer vos propres réglages de l'égaliseur.

1 Sélectionnez une source, puis appuyez plusieurs fois sur la touche de sélection pour sélectionner « EQ3 ».

2 Tournez la molette de réglage du volume pour sélectionner « CUSTOM ».

3 Appuyez plusieurs fois sur la touche de sélection jusqu'à ce que « LOW », « MID » ou « HI » apparaisse.

4 Tournez la molette de réglage du volume pour régler le paramètre sélectionné.

Le niveau de volume peut être réglé par incréments de 1 dB, de -10 dB à +10 dB.



Répétez les étapes 3 et 4 pour régler la courbe de l'égaliseur.

Pour restaurer la courbe par défaut de l'égaliseur, appuyez sur la touche de sélection et maintenez-la enfoncée avant la fin du réglage.

Le réglage est terminé après 3 secondes et la fenêtre d'affichage revient au mode de lecture/réception normal.

Conseil

D'autres types d'égaliseur peuvent aussi être réglés.

Réglage des paramètres de configuration — SET

1 Appuyez sur la touche de sélection et maintenez-la enfoncée.

L'écran de configuration apparaît.

2 Appuyez plusieurs fois sur la touche de sélection jusqu'à ce que le paramètre souhaité s'affiche.

3 Tournez la molette de réglage pour sélectionner le réglage (par exemple « ON » ou « OFF »).

4 Appuyez sur la touche de sélection et maintenez-la enfoncée.

Une fois le réglage terminé, la fenêtre d'affichage revient au mode de lecture/réception normal.

Remarque

Les rubriques affichées diffèrent selon la source et le réglage.

Les paramètres suivants peuvent être réglés (reportez-vous à la page indiquée pour plus de détails) :

« ● » indique les réglages par défaut.

CLOCK-ADJ (Réglage de l'horloge) (page 7)

CT (Heure)

Pour régler « CT-ON » ou « CT-OFF » (●) (page 13, 14).

BEEP

Pour régler « BEEP-ON » (●) ou « BEEP-OFF ».

RM (Satellite de commande)

Pour modifier le sens de fonctionnement des commandes du satellite de commande.

– « RM NORM » (●) : pour utiliser le satellite de commande dans la position réglée en usine.

– « RM REV » : lorsque vous montez le satellite de commande sur le côté droit de la colonne de direction.

AUX-A*1 (Audio AUX)

Pour régler l'affichage de la source AUX sur « AUX-A-ON » (●) ou « AUX-A-OFF » (page 22).

A.OFF (Arrêt automatique)

Pour éteindre automatiquement après un laps de temps choisi lorsque l'appareil est mis hors tension.

– « A.OFF-NO » (●), « A.OFF-30S (secondes) », « A.OFF-30M (minutes) » ou « A.OFF-60M (minutes) ».

suite à la page suivante →

DEMO (Démonstration)

Pour régler « DEMO-ON » (●) ou « DEMO-OFF ».

DIM (Régulateur de luminosité)

Pour modifier la luminosité de l'affichage.

– « DIM-ON » : pour réduire la luminosité de l'affichage.

– « DIM-OFF » (●) : pour désactiver le régulateur de luminosité.

A.SCR L*^{*2} (Défilement automatique)

Pour faire défiler automatiquement les rubriques d'affichage longues lorsque le disque, l'album ou la plage est modifié(e).

– « A.SCR L-ON » (●) : pour faire défiler les rubriques.

– « A.SCR L-OFF » : pour ne pas faire défiler les rubriques.

LOCAL (Mode de recherche locale)

– « LOCAL-ON » : pour régler uniquement les stations dont les signaux sont plus puissants.

– « LOCAL-OFF » (●) : pour syntoniser en réception normale.

MONO*^{*3} (Mode monaural)

Pour améliorer la réception FM faible, sélectionnez le mode de réception monaurale.

– « MONO-ON » : pour écouter des émissions stéréo en mode mono.

– « MONO-OFF » (●) : pour écouter des émissions stéréo en mode stéréo.

REG*^{*3} (Régional)

Pour régler « REG-ON » (●) ou « REG-OFF » (page 14).

LPF (Filtre passe-bas)

Pour sélectionner la fréquence de coupure du caisson de graves : « LPF OFF » (●), « LPF125Hz » ou « LPF 78Hz ».

LOUD (Intensité sonore)

Pour entendre des sons clairs à des volumes faibles.

– « LOUD-ON » : pour amplifier les graves et les aigus.

– « LOUD-OFF » (●) : pour ne pas amplifier les graves et les aigus.

DM+*^{*2}

Pour activer la fonction DM+.

– « DM+-ON » (●) : pour l'activer.

– « DM+-OFF » : pour la désactiver.

BTM (page 12)

BT INIT*^{*1} (page 20)

*1 Lorsque l'appareil est hors tension.

*2 Lorsque la source CD/USB est activée.

*3 Lorsqu'une station FM est captée.

Utilisation d'un appareil en option

Appareil audio auxiliaire

En raccordant un appareil audio portatif en option à la prise d'entrée AUX (mini-prise stéréo) de l'appareil, puis en sélectionnant simplement la source, vous pouvez l'écouter par l'intermédiaire des haut-parleurs du véhicule. Le niveau de volume peut être réglé pour corriger toutes les différences entre l'appareil et l'appareil audio portatif. Suivez la procédure ci-dessous :

Raccordement de l'appareil audio portatif

- 1 Mettez l'appareil audio portatif hors tension.
- 2 Baissez le volume de l'appareil.
- 3 Effectuez le raccordement à l'appareil.

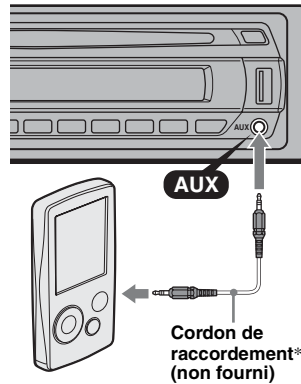

* Veillez à utiliser une fiche de type droit.

Réglage du niveau de volume

Avant de commencer la lecture, n'oubliez pas de régler le volume de chaque appareil audio connecté.

- 1 Baissez le volume de l'appareil.
- 2 Appuyez plusieurs fois sur **(SOURCE)** jusqu'à ce que « AUX » s'affiche. « AUX FRONT IN » apparaîtra.
- 3 Démarrez la lecture sur l'appareil audio portatif, à un niveau de volume moyen.
- 4 Réglez votre appareil sur le volume d'écoute habituel.
- 5 Appuyez plusieurs fois sur la touche de sélection jusqu'à ce que « AUX » apparaisse, puis tournez la molette de réglage pour régler le niveau d'entrée (–8 dB à +18 dB).

Satellite de commande RM-X4S

Fixation de l'étiquette

Apposez l'étiquette comportant les indications en fonction de la position de montage du satellite de commande.

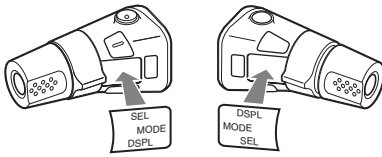

Emplacement des commandes

Les touches correspondantes du satellite de commande commandent les mêmes fonctions que celles de cet appareil.

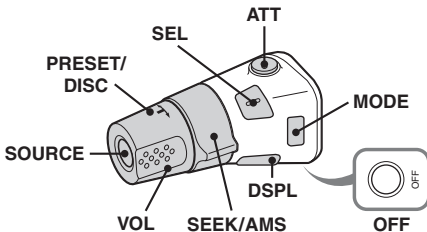

Les commandes suivantes du satellite de commande requièrent un fonctionnement différent de l'appareil.

- **Touche ATT (atténuer)**
Permet d'atténuer le son. Appuyez de nouveau sur cette touche pour annuler.
- **Touche SEL (sélection)**
Identique à la touche de sélection de l'appareil. En mode Quick-BrowZer, la touche **(SEL)** (sélection) est inactive.
- **Commande PRESET/DISC**
CD/USB : Identique à la touche **(1)/(2)** (ALBUM -/+) de l'appareil (appuyez et tournez).
Radio : pour capter les stations enregistrées (appuyez et tournez).
- **Commande VOL (Volume)**
Identique à la molette de réglage de l'appareil (tournez).
- **Commande SEEK/AMS**
Identique à la touche **(SEEK) -/+** de l'appareil (tournez ou tournez et maintenez la commande enfoncée).
- **Touche DSPL (affichage)**
Permet de changer les rubriques d'affichage.

Modification du sens de fonctionnement

Le sens de fonctionnement des commandes est réglé par défaut comme indiqué sur l'illustration ci-dessous.

Pour augmenter

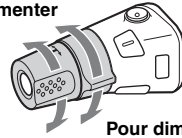

Pour diminuer

Si vous devez monter le satellite de commande du côté droit de la colonne de direction, vous pouvez inverser le sens de fonctionnement.

- 1 Appuyez sur la touche **(SEL)** et maintenez-la enfoncée tout en appuyant sur la commande VOL.

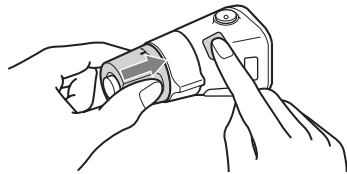

Informations complémentaires

Précautions

- Si votre véhicule est resté garé en plein soleil, laissez l'appareil refroidir avant de l'utiliser.
- L'antenne électrique se déploie automatiquement lorsque l'appareil est en fonctionnement.

Condensation

Par temps de pluie ou dans des régions très humides, de l'humidité peut se condenser à l'intérieur des lentilles et dans la fenêtre d'affichage de l'appareil. Si cela se produit, l'appareil ne fonctionne pas correctement. Dans ce cas, retirez le disque et attendez environ une heure que l'humidité se soit évaporée.

Pour conserver un son de haute qualité

Veillez à ne pas renverser de jus de fruit ou d'autres boissons sucrées sur l'appareil ou sur les disques.

Remarques sur les disques

- Pour que le disque reste propre, ne touchez pas sa surface. Manipulez le disque en le tenant par les bords.
- Rangez vos disques dans leurs boîtiers ou dans des chargeurs lorsque vous ne vous en servez pas.
- Ne soumettez pas les disques à des températures élevées. Évitez de les laisser dans un véhicule en stationnement, sur le tableau de bord ou la plage arrière.
- Ne collez pas d'étiquettes sur les disques et n'utilisez pas de disques rendus collants par de l'encre ou des résidus. De tels disques peuvent s'arrêter de tourner en cours de lecture et provoquer des problèmes de fonctionnement ou être endommagés.



- N'utilisez pas de disques sur lesquels sont collés des étiquettes ou des autocollants.

L'utilisation de tels disques peut entraîner les problèmes de fonctionnement suivants :

- impossibilité d'éjecter un disque parce que l'étiquette ou l'autocollant s'est détaché et bloque le mécanisme d'éjection.
- erreurs de lecture des données audio (p.ex. sauts de lecture ou absence de lecture) provoquées par une déformation du disque suite au rétrécissement de l'étiquette ou de l'autocollant sous l'effet de la chaleur.

- Les disques de forme non standard (p.ex. en forme de cœur, de carré ou d'étoile) ne peuvent pas être lus avec cet appareil. Vous risquez d'endommager votre appareil si vous essayez de le faire. N'utilisez pas de tels disques.
- Ce lecteur ne permet pas la lecture des CD de 8 cm.
- Avant la lecture, nettoyez les disques avec un chiffon de nettoyage disponible dans le commerce. Essuyez chaque disque en partant du centre vers l'extérieur. N'utilisez pas de solvants tels que de l'essence, du diluant, des nettoyants disponibles dans le commerce ou des vaporisateurs antistatiques destinés aux disques analogiques.



Remarques sur les disques CD-R/CD-RW

- Il est possible que cet appareil ne puisse pas lire certains CD-R/CD-RW (en fonction de l'appareil utilisé pour l'enregistrement ou de l'état du disque).
- Cet appareil ne permet pas la lecture des CD-R/CD-RW non finalisés.
- L'appareil est compatible avec le format ISO 9660 niveau 1/niveau 2, avec les extensions Joliet/Romeo et les multisessions.
- Nombre maximal de :
 - dossiers (albums) : 150 (y compris le répertoire de base et les dossiers vides).
 - fichiers (pages) et dossiers contenus dans un disque : 300 (lorsqu'un nom de fichier ou de dossier contient un grand nombre de caractères, ce nombre peut être inférieur à 300).
 - caractères affichables pour un nom de dossier/fichier : 32 (Joliet) ou 64 (Romeo).
- Lors de l'enregistrement d'un disque en multisession, seule la première plage du premier format de session est reconnue et lue (tout autre format est ignoré). La priorité du format est CD-DA et MP3/WMA/AAC.
 - Lorsque la première plage est un CD-DA, seul le CD-DA de la première session est lu.
 - Lorsque la première plage n'est pas un CD-DA, la session MP3/WMA/AAC est lue. Si le disque ne contient aucune information dans ces formats, l'indication « NO MUSIC » apparaît.

Disques de musique encodés à l'aide d'une technologie de protection des droits d'auteur

Cet appareil est conçu pour la lecture des disques conformes à la norme Compact Disc (CD). Dernièrement, certaines maisons de disques ont lancé sur le marché divers types de disques de musique encodés selon des technologies de protection des droits d'auteur. Notez que, parmi ces types de disques, certains ne sont pas conformes à la norme CD. La lecture de ces disques avec cet appareil peut être impossible.

Remarque sur les DualDiscs

Un DualDisc est un disque double face qui comporte les données d'un DVD sur une face et des données audio numériques sur l'autre face. La face du contenu audio des DualDiscs n'étant pas conforme à la norme Compact Disc (CD), la lecture de ces disques sur cet appareil n'est pas garantie.

A propos des périphériques USB

- Des périphériques USB de stockage de masse et audio ATRAC compatibles avec la norme USB peuvent être utilisés. Toutefois, cet appareil ne peut pas reconnaître les périphériques USB via un concentrateur USB. Pour plus de détails sur la compatibilité de votre périphérique USB, visitez le site Web d'assistance de Sony (page 30).
- Le codec correspondant dépend du type de périphérique.
 - Périphérique de stockage de masse : MP3/WMA/AAC
 - Périphérique audio ATRAC : ATRAC/MP3/WMA/AAC
- La lecture des fichiers DRM (Gestion des droits numériques) d'un format autre que ATRAC est impossible.
- Nombre maximal de données pouvant être affichées.
 - Périphérique de stockage de masse :
 - dossiers (albums) : 128, fichiers (pages) par dossier : 500
 - Périphérique audio ATRAC : ATRAC/MP3/WMA/AAC
 - albums/artistes/listes de lecture/genres : 65 535, pages : 65 535

Remarques

- Si vous utilisez un câble pour les raccordements, utilisez le câble fourni avec le périphérique USB.
- N'utilisez pas de périphérique USB de grande taille ou lourd pouvant gêner la conduite.
- Ne laissez pas de périphérique USB dans un véhicule en stationnement car cela peut entraîner des problèmes de fonctionnement.
- Le démarrage de la lecture peut prendre un certain temps, selon la quantité de données enregistrées.
- Il est recommandé d'effectuer des copies de sauvegarde des données contenues dans le périphérique USB.

Ordre de lecture des fichiers MP3/WMA/AAC files (CD-R/RW ou périphérique de stockage de masse)

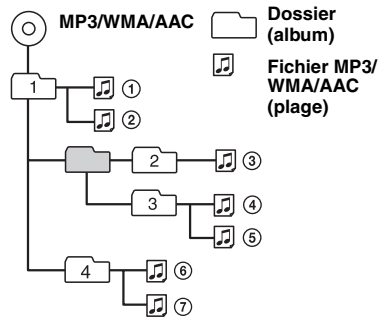

A propos des fichiers MP3

- MP3, qui est l'abréviation de MPEG-1 Audio Layer-3, est un format standard de compression de fichiers musicaux. Elle comprime les données de CD audio à environ 1/10e de leur taille initiale.
- Versions 1.0, 1.1, 2.2, 2.3 et 2.4 des étiquettes ID3 applicables aux fichiers MP3 uniquement. L'étiquette ID3 compte 15/30 caractères (1.0 et 1.1) ou 63/126 caractères (2.2, 2.3 et 2.4).
- Lors de l'identification d'un fichier MP3, veillez à ajouter l'extension « .mp3 » au nom de chaque fichier.
- Lors de la lecture ou pendant l'avance ou le retour rapide d'un fichier MP3 VBR (Débit variable), le temps de lecture écoulé qui s'affiche peut être inexact.

Remarque

Il est possible que le son soit intermittent lors de la lecture d'un fichier MP3 à haut débit binaire, par exemple 320 kbit/s.

A propos des fichiers WMA

- WMA, qui signifie Windows Media Audio, est une norme de format de compression des fichiers audio. Il comprime les données de CD audio à environ un 1/22e* de leur taille initiale.
- L'étiquette WMA compte 63 caractères.
- Lors de l'identification d'un fichier WMA, veillez à ajouter l'extension « .wma » au nom de chaque fichier.
- Lors de la lecture ou pendant l'avance ou le retour rapide d'un fichier WMA VBR (Débit variable), le temps de lecture écoulé qui s'affiche peut être inexact.

* uniquement pour 64 kbit/s

Remarque

La lecture d'un fichier de compression sans perte n'est pas prise en charge.

A propos des fichiers AAC

- AAC, qui signifie Advanced Audio Coding, est une norme de format de compression des fichiers audio. Elle comprime les données de CD audio à environ un 1/11e* de leur taille initiale.
- L'étiquette AAC comporte 126 caractères.
- Lors de l'identification d'un fichier AAC, veillez à ajouter l'extension « .m4a » au nom de chaque fichier.
- Lors de la lecture ou pendant l'avance ou le retour rapide d'un fichier AAC VBR (Débit variable), le temps de lecture écoulé qui s'affiche peut être inexact.

* uniquement pour 128 kbit/s

Remarque

La lecture des fichiers AAC suivants n'est pas prise en charge :

- fichiers comprimés sans perte
- fichiers contenant une protection des droits d'auteur

A propos des fichiers ATRAC

Format ATRAC3plus

La norme ATRAC3, qui signifie Adaptive Transform Acoustic Coding3, est une technologie de compression des données audio. Elle comprime les données de CD audio à environ 1/10e de leur taille initiale. ATRAC3plus, qui est un format étendu de ATRAC3, comprime les données de CD audio à environ un 1/20e de leur taille initiale. L'appareil accepte à la fois le format ATRAC3 et ATRAC3plus.

Les caractères des informations textuelles de SonicStage sont affichés.

A propos de la fonction Bluetooth

Qu'est-ce que la technologie Bluetooth ?

- La technologie Bluetooth sans fil est une technologie sans fil à courte portée permettant la communication sans fil de données entre des appareils numériques comme un téléphone mobile et un casque. La technologie sans fil Bluetooth fonctionne dans un rayon d'environ 10 m. La connexion de deux appareils est commune, mais certains appareils peuvent être connectés à plusieurs périphériques à la fois.
- Vous n'avez pas besoin d'utiliser un câble de raccordement étant donné que la technologie Bluetooth est une technologie sans fil, il n'est pas non plus nécessaire que les appareils se trouvent face à face, contrairement à la technologie infrarouge. Vous pouvez par exemple utiliser un appareil dans un sac ou une poche.
- La technologie Bluetooth est une norme internationale prise en charge et utilisée par des millions de sociétés à travers le monde.

Communication Bluetooth

- La technologie sans fil Bluetooth fonctionne dans un rayon d'environ 10 m.
La portée de communication maximum peut varier selon les obstacles (personne, métal, mur, etc.) ou l'environnement électromagnétique.
- Les conditions suivantes peuvent affecter la sensibilité de la communication Bluetooth :
 - un obstacle, par exemple une personne, un objet métallique ou un mur se trouve entre cet appareil et le périphérique Bluetooth.
 - un appareil utilisant une fréquence de 2,4 GHz, par exemple un périphérique LAN sans fil, un téléphone sans fil ou un four à micro-ondes est utilisé à proximité de cet appareil.
- Étant donné que les périphériques Bluetooth et les périphériques LAN sans fil (IEEE802.11b/g) utilisent la même fréquence, des interférences en hyperfréquences peuvent survenir et entraîner une dégradation de la vitesse de communication, des parasites ou une connexion non valide si cet appareil est utilisé à proximité d'un périphérique LAN sans fil. En pareil cas, prenez les mesures suivantes :
 - utilisez cet appareil à au moins 10 m du périphérique LAN sans fil.
 - si cet appareil est utilisé dans un rayon de 10 m par rapport au périphérique LAN sans fil, mettez ce dernier hors tension.
 - installez cet appareil et le périphérique Bluetooth aussi près que possible l'un de l'autre.

- Les émissions d'hyperfréquences d'un périphérique Bluetooth peuvent perturber le fonctionnement des appareils médicaux électroniques. Mettez cet appareil ainsi que les autres périphériques Bluetooth situés dans les endroits suivants hors tension afin d'éviter tout accident :
 - endroits où du gaz inflammable est présent, dans un hôpital, un train, un avion ou une station service.
 - à proximité de portes automatiques ou d'alarmes incendie.
- Cet appareil prend en charge les capacités de sécurité conformes à la norme Bluetooth pour offrir une connexion sécurisée lors de l'utilisation de la technologie sans fil Bluetooth. Cependant, la sécurité peut être insuffisante selon le réglage. Soyez prudent lorsque vous communiquez au moyen de la technologie sans fil Bluetooth.
- Nous ne pouvons être tenus responsables de la fuite d'informations lors d'une communication Bluetooth.
- La connexion ne peut pas être garantie avec tous les périphériques Bluetooth.
 - Un périphérique doté de la fonction Bluetooth doit être conforme à la norme Bluetooth spécifiée par Bluetooth SIG et être authentifié.
 - Même si le périphérique raccordé est conforme à la norme Bluetooth précédemment mentionnée, certains périphériques risquent de ne pas se connecter ou de ne pas fonctionner correctement, selon leurs caractéristiques ou spécifications.
 - Lors de communications téléphoniques en mains libres, des parasites peuvent se produire, en fonction du périphérique ou de l'environnement de communication.
- Selon le périphérique à connecter, le délai avant le début de la communication peut être plus ou moins long.

Autres

- Le périphérique Bluetooth peut ne pas fonctionner avec les téléphones mobiles, en fonction des conditions des ondes radio et de l'endroit où l'appareil est utilisé.
- Si vous éprouvez une gêne après avoir utilisé le périphérique Bluetooth, cessez de l'utiliser immédiatement. Si le problème persiste, consultez votre revendeur Sony le plus proche.

Si vous avez des questions ou des problèmes concernant cet appareil qui ne sont pas abordés dans ce mode d'emploi, contactez votre revendeur Sony.

Entretien

Remplacement de la pile au lithium de la mini-télécommande

Dans des conditions d'utilisation normales, la pile dure environ 1 an. (En fonction des conditions d'utilisation, sa durée de vie peut être plus courte.) Lorsque la pile est faible, la portée de la mini-télécommande diminue. Remplacez la pile par une pile au lithium CR2025 neuve. L'utilisation de tout autre type de pile présente un risque d'incendie ou d'explosion.

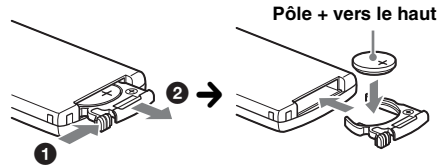

Remarques sur la pile au lithium

- Tenez la pile au lithium hors de la portée des enfants. En cas d'ingestion de la pile, consultez immédiatement un médecin.
- Essuyez la pile avec un chiffon sec pour assurer un bon contact.
- Veillez à respecter la polarité lors de l'installation de la pile.
- Ne tenez pas la pile avec des pinces métalliques, car cela pourrait entraîner un court-circuit.

ATTENTION

Utilisée de façon incorrecte, la pile peut exploser. Ne pas la recharger, la démonter ni la jeter au feu.

Remplacement du fusible

Lorsque vous remplacez le fusible, veillez à utiliser un fusible dont l'intensité, en ampères, correspond à la valeur indiquée sur le fusible usagé. Si le fusible saute, vérifiez le branchement de l'alimentation et remplacez-le. Si le nouveau fusible saute également, il est possible que l'appareil soit défectueux. Dans ce cas, consultez votre revendeur Sony le plus proche.

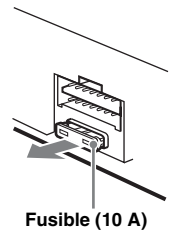

suite à la page suivante →

Nettoyage des connecteurs

L'appareil peut ne pas fonctionner correctement si les connecteurs entre l'appareil et la façade sont souillés. Pour éviter cette situation, enlevez la façade (page 7) et nettoyez les connecteurs à l'aide d'un coton-tige. N'exercez pas une pression excessive, sinon les connecteurs peuvent être endommagés.

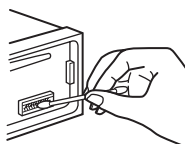

Appareil principal

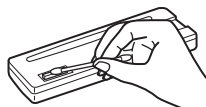

Arrière de la façade

Remarques

- Pour plus de sécurité, coupez le moteur avant de nettoyer les connecteurs et retirez la clé du contact.
- Ne touchez jamais les connecteurs directement avec les doigts ou avec un objet métallique.

Retrait de l'appareil

1 Retirez le tour de protection.

- 1 Retirez la façade (page 7).
- 2 Insérez les clés de déblocage dans le tour de protection.

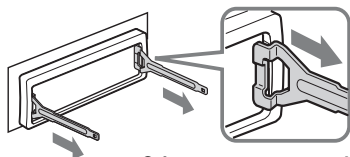

Orientez correctement la clé de déblocage comme illustré.

- 3 Tirez sur les clés de déblocage pour retirer le tour de protection.

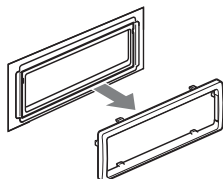

2 Retirez l'appareil.

- 1 Insérez simultanément les deux clés de déblocage jusqu'à ce qu'elles émettent un déclic.

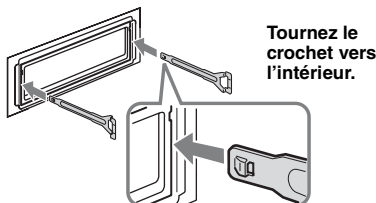

- 2 Tirez sur les clés de déblocage pour extraire l'appareil.

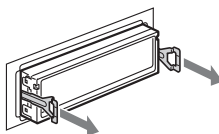

- 3 Faites glisser l'appareil en dehors de son support.

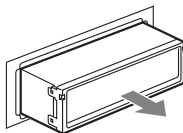

Spécifications

Lecteur CD

Rapport signal/bruit : 120 dB
Réponse en fréquence : 10 à 20 000 Hz
Pleurage et scintillement : en dessous du seuil mesurable

Radio

FM

Plage de syntonisation : 87,5 à 108,0 MHz
Borne d'antenne : Connecteur d'antenne externe
Moyenne fréquence : 10,7 MHz/450 kHz
Sensibilité utile : 9 dBf
Sélectivité : 75 dB à 400 kHz
Rapport signal/bruit : 67 dB (stéréo), 69 dB (mono)
Distorsion harmonique à 1kHz : 0,5 % (stéréo), 0,3 % (mono)

Séparation : 35 dB à 1 kHz
Réponse en fréquence : 30 à 15 000 Hz

MW (PO)/LW (GO)

Plage de syntonisation :

MW (PO) : 531 à 1 602 kHz
LW (GO) : 153 à 279 kHz

Borne d'antenne : Connecteur d'antenne externe
Moyenne fréquence : 10,7 MHz/450 kHz
Sensibilité : MW (PO) : 30 µV, LW (GO) : 40 µV

Lecteur USB

Interface : USB (haute vitesse)

Courant maximal : 500 mA

Communication sans fil

Système de communication :

Norme Bluetooth version 2.0

Sortie :

Norme Bluetooth Power Class 2 (Max. + 4 dBm)

Portée de communication maximale :

En ligne directe : environ 10 m*1

Bande de fréquences :

Bande de 2,4 GHz (2,4000 à 2,4835 GHz)

Méthode de modulation : FHSS

Profil Bluetooth compatibles*2 :

A2DP (Advanced Audio Distribution Profile)

AVRCP (Audio Video Remote Control Profile)

HFP (Handsfree Profile) 1.5

HSP (Headset Profile)

*1 *La portée réelle varie en fonction de nombreux facteurs tels que la présence d'obstacles entre les périphériques, les champs magnétiques autour des fours à micro-ondes, l'électricité statique, la sensibilité de la réception, les performances de l'antenne, le système d'exploitation, les applications logicielles, etc.*

*2 *Les profils standard Bluetooth sont destinés à la communication Bluetooth entre les périphériques.*

Amplificateur de puissance

Sortie : sorties haut-parleurs (connecteurs de sécurité)

Impédance des haut-parleurs : 4 à 8 ohms

Puissance de sortie maximale : 52 W × 4 (à 4 ohms)

Généralités

Sorties :

Borne de sorties audio (avant/arrière)

Borne de sortie du caisson de graves (mono)

Borne de commande de relais d'antenne électrique

Borne de commande d'amplificateur de puissance

Entrées :

Borne de commande ATT téléphone

Borne d'entrée de télécommande

Borne d'entrée de l'antenne

Prise d'entrée AUX (mini-prise stéréo)

Commandes de tonalité :

Graves : ± 10 dB à 60 Hz (XPLOD)

Médiums : ± 10 dB à 1 kHz (XPLOD)

Aigus : ± 10 dB à 10 kHz (XPLOD)

Alimentation requise : batterie de véhicule 12 V CC

(masse négative)

Dimensions : environ 178 × 50 × 179 mm (l/h/p)

Dimensions du support : environ 182 × 53 × 162 mm (l/h/p)

Poids : environ 1,2 kg

Accessoires fournis :

Mini-télécommande : RM-X304

Composants destinés à l'installation et aux raccordements (1 jeu)

Accessoires en option :

Satellite de commande : RM-X4S

Il est possible que votre revendeur ne dispose pas de certains accessoires décrits ci-dessus. Veuillez vous adresser à lui pour tout renseignement complémentaire.

Licence de la technologie de codage audio MPEG Layer-3 et des brevets obtenue de Fraunhofer IIS et Thomson.

Ce produit est protégé par des droits de propriété intellectuelle de Microsoft Corporation. Toute utilisation ou diffusion de la technologie décrite sortant du cadre de l'utilisation de ce produit est interdite sans licence accordée par Microsoft ou une filiale autorisée de Microsoft.

Les fournisseurs de ce contenu utilisent la technologie de gestion des droits numériques pour Windows Media contenue dans cet appareil (« WM-DRM ») pour protéger l'intégrité de leur contenu (« Contenu sécurisé ») pour que la propriété intellectuelle, y compris les droits d'auteur, de ce contenu, ne soit pas détournée. Cet appareil utilise le logiciel WM-DRM pour lire le contenu sécurisé (« Logiciel WM-DRM »). Si la sécurité du logiciel WM-DRM de cet appareil a été compromise, les propriétaires du contenu sécurisé (« Propriétaires du contenu sécurisé ») peuvent exiger de Microsoft qu'il refuse le droit à WM-DRM Software d'acquiescer de nouvelles licences pour copier, afficher et/ou lire le contenu sécurisé. La révocation ne modifie pas l'autorisation de WM-DRM Software de lire le contenu non protégé. Une liste des WM-DRM Software révoqués est envoyée sur votre appareil lorsque vous téléchargez une licence relative au contenu sécurisé à partir d'Internet ou d'un PC. Microsoft peut également, conjointement à cette licence, télécharger les listes de révocation sur votre appareil pour le compte des propriétaires du contenu sécurisé.

La conception et les spécifications sont sujettes à modification sans préavis.



- Aucun retardateur de flamme halogéné n'est utilisé dans certaines cartes à circuits imprimés.
- Aucun retardateur de flamme halogéné n'est utilisé dans la composition des coques.
- Du papier est utilisé pour les cales d'emballage.

Dépannage

La liste de contrôles suivante vous aidera à remédier aux problèmes que vous pourriez rencontrer avec cet appareil.

Avant de passer en revue la liste de contrôles ci-dessous, vérifiez les procédures de raccordement et d'utilisation.

Si le problème persiste, consultez le site d'assistance suivant.

Site d'assistance

Si vous avez des questions ou si vous souhaitez consulter les toutes dernières informations techniques sur ce produit, rendez-vous sur le site Web suivant : <http://support.sony-europe.com>

Généralités

L'appareil n'est pas alimenté.

- Vérifiez le raccordement. Si tout est en ordre, vérifiez le fusible.
- Si vous mettez l'appareil hors tension et que l'affichage disparaît, vous ne pouvez pas le commander avec la mini-télécommande.
→ Mettez l'appareil sous tension.

L'antenne électrique ne se déploie pas.

L'antenne électrique ne dispose pas d'un boîtier de relais.

Aucun son.

- Le volume est trop faible.
- La fonction ATT est activée ou la fonction ATT du téléphone (lorsque le câble d'interface d'un téléphone embarqué est raccordé au fil ATT) est activée.
- La position de la commande d'équilibre avant/arrière « FAD » n'est pas réglée pour un système à 2 enceintes.
- La périphérique audio Bluetooth est en mode de pause.
→ Désactivez le mode de pause.

Aucun bip n'est émis.

- Le bip est désactivé (page 21).
- Un amplificateur de puissance en option est raccordé et vous n'utilisez pas l'amplificateur intégré.

Le contenu de la mémoire a été effacé.

- La touche RESET a été enfoncée.
→ Recommencez la procédure d'enregistrement dans la mémoire.
- Le câble d'alimentation ou la batterie a été déconnecté.
- Le câble d'alimentation n'est pas raccordé correctement.

Les stations mémorisées et l'heure sont effacées.

Le fusible a sauté.

Emission de bruit lorsque la position de la clé de contact est modifiée.

Les câbles ne sont pas raccordés correctement au connecteur d'alimentation du véhicule destiné aux accessoires.

En cours de lecture ou de réception, le mode de démonstration démarre.

Si aucune opération n'est effectuée pendant 5 minutes avec « DEMO-ON » activé, le mode démonstration démarre.

→ Réglez « DEMO-OFF » (page 22).

L'affichage disparaît de la fenêtre d'affichage ou il ne s'affiche pas.

- Le régulateur de luminosité est réglé sur « DIM-ON » (page 22).
- L'affichage est désactivé si vous maintenez la touche **OFF** enfoncée.
→ Maintenez de nouveau la touche **OFF** de l'appareil enfoncée jusqu'à ce que l'affichage apparaisse.
- Les connecteurs sont sales (page 28).

La fonction arrêt automatique est inopérante.

L'appareil est mis sous tension. La fonction arrêt automatique s'active après la mise hors tension de l'appareil.

→ Mettez l'appareil hors tension.

Impossible de faire fonctionner la mini-télécommande.

Assurez-vous que la feuille isolante a été retirée (page 6).

Lecture de CD

Impossible d'introduire le disque.

- Un autre disque est déjà en place.
- Le disque a été introduit de force à l'envers ou dans le mauvais sens.

La lecture du disque ne commence pas.

- Le disque est défectueux ou sale.
- Les CD-R/CD-RW ne sont pas destinés à un usage audio (page 24).

Impossible de lire des fichiers MP3/WMA/AAC.

Le disque n'est compatible ni avec le format, ni avec la version MP3/WMA/AAC (page 25).

Certains fichiers MP3/WMA/AAC exigent un délai plus long que d'autres avant le début de la lecture.

La lecture des types de disques suivants exige un délai de démarrage plus long :

- disques comportant une hiérarchie de dossiers complexe ;
- disques enregistrés en multiseession ;
- disques auxquels il est possible d'ajouter des données.

Les rubriques d'affichage ne défilent pas.

- Pour les disques contenant un grand nombre de caractères, le défilement peut être inopérant.
 - « A.SCRL » est réglé sur « OFF ».
 - Réglez « A.SCRL-ON » (page 22).
 - Appuyez sur la touche **(DSPL)** (SCRL) et maintenez-la enfoncée.
-

Le son saute.

- L'installation est incorrecte.
 - Installez l'appareil suivant un angle de moins de 45° dans un endroit stable de la voiture.
 - Le disque est défectueux ou sale.
-

Les touches de commande sont inopérantes.

Le disque ne s'éjecte pas.

Appuyez sur la touche RESET (page 6).

Réception radio

Impossible de capter des stations.

Le son comporte des parasites.

- Raccordez un câble de commande d'antenne électrique (bleu) ou un câble d'alimentation d'accessoires (rouge) au câble d'alimentation de l'amplificateur d'antenne de la voiture (uniquement si votre voiture est équipée d'une antenne FM/MW (PO)/LW (GO) intégrée dans la vitre arrière/latérale).
 - Vérifiez le raccordement de l'antenne de voiture.
 - L'antenne automatique ne se déploie pas.
 - Vérifiez le raccordement du câble de commande d'antenne électrique.
 - Vérifiez la fréquence.
-

Impossible de capter une présélection.

- Enregistrez la fréquence correcte dans la mémoire.
 - Le signal capté est trop faible.
-

Le réglage automatique des stations est impossible.

- Le réglage du mode de recherche locale est incorrect.
 - La syntonisation s'arrête trop souvent : Réglez « LOCAL-ON » (page 22).
 - La syntonisation ne s'arrête sur aucune station : Réglez « MONO-ON » (page 22).
 - Le signal capté est trop faible.
 - Réglez manuellement la fréquence.
-

En cours de réception FM, l'indication « ST » clignote.

- Réglez la fréquence correctement.
 - Le signal capté est trop faible.
 - Réglez « MONO-ON » (page 22).
-

Un programme FM émis en stéréo est entendu en mono.

L'appareil est en mode de réception mono.

- Réglez « MONO-OFF » (page 22).

Fonction RDS

Une recherche (SEEK) commence après quelques secondes d'écoute.

La station ne diffuse pas de programmes de radioguidage ou le signal capté est faible.

- Désactivez TA (page 13).

Aucun message de radioguidage.

- Activez TA (page 13).
 - La station n'émet pas de messages de radioguidage, malgré l'indication TP.
 - Réglez la fréquence pour capter une autre station.
-

PTY affiche « - - - - - ».

- La station actuellement captée n'est pas une station RDS.
 - Les données RDS n'ont pas été reçues.
 - La station ne spécifie pas le type d'émission.
-

Lecture USB

Cet appareil ne permet pas la lecture d'éléments via un concentrateur USB.

Cet appareil ne peut pas reconnaître les périphériques USB via un concentrateur USB.

Impossible de lire certains éléments.

Un périphérique USB ne fonctionne pas.

- Raccordez-le de nouveau.

Le périphérique USB exige un délai plus long avant le début de la lecture.

Le périphérique USB contient des fichiers comportant une hiérarchie de dossiers complexe.

Un bip est émis.

Le périphérique USB a été débranché pendant la lecture.

→ Veillez à arrêter la lecture avant de débrancher un périphérique USB afin de protéger les données.

Le son est intermittent.

Il est possible que le son soit intermittent à un haut débit binaire supérieur à 320 kbit/s.

Fonction Bluetooth

Le périphérique à connecter ne détecte pas cet appareil.

- Avant d'effectuer le pairage, réglez cet appareil en mode de veille de pairage.
 - Lorsqu'il est connecté à un périphérique Bluetooth, cet appareil ne peut pas être détecté par un autre périphérique. Désactivez la connexion en cours et recherchez l'appareil à partir de l'autre périphérique.
 - Une fois le pairage du périphérique effectué, activez la sortie du signal Bluetooth (page 17).
-

suite à la page suivante →

Impossible d'établir la connexion.

- Connectez cet appareil à partir d'un périphérique Bluetooth ou vice versa. La connexion est contrôlée d'un côté (cet appareil ou le périphérique Bluetooth), mais pas des deux.
- Vérifiez les procédures de pairage et de connexion en vous reportant au manuel de l'autre périphérique, etc., puis effectuez à nouveau cette opération.

Le volume de la voix du correspondant est faible.

Réglez le niveau de volume.

Un interlocuteur trouve le volume trop faible ou trop élevé.

Réglez le volume en conséquence à l'aide du réglage du gain du micro (page 18).

Il y a de l'écho ou des parasites pendant les conversations téléphoniques.

- Baissez le volume.
- Si les bruits ambiants autres que ceux de la conversation téléphonique sont forts, essayez de les réduire.
Exemple : si une fenêtre est ouverte et que le bruit du trafic, par exemple, est fort, fermez la fenêtre. Si la climatisation fait beaucoup de bruit, baissez-la.

Le téléphone n'est pas connecté.

Lorsque le son Bluetooth est lu, le téléphone n'est pas connecté, même si vous appuyez sur  (mains libres).
→ Connectez cet appareil à partir du téléphone.

La qualité sonore du téléphone est mauvaise.

La qualité sonore du téléphone dépend des conditions de réception du téléphone mobile.
→ Déplacez votre véhicule dans un endroit où la réception est meilleure si elle était mauvaise.

Le volume du périphérique audio connecté est faible (élevé).

Le niveau de volume varie d'un périphérique audio à l'autre.
→ Réglez le volume du périphérique audio connecté ou de cet appareil.

Le son saute en cours de lecture d'un périphérique audio Bluetooth.

- Réduisez la distance entre l'appareil et le périphérique audio Bluetooth.
 - Si le périphérique audio Bluetooth est rangé dans un étui qui interrompt le signal, sortez-le de cet étui pour l'utiliser.
 - Plusieurs périphériques Bluetooth ou autres périphériques qui émettent des ondes radio sont utilisés à proximité.
→ Mettez les autres périphériques hors tension.
→ Réduisez la distance par rapport aux autres périphériques.
 - Le son de la lecture s'interrompt momentanément lorsque la connexion entre cet appareil et le téléphone mobile est en cours. Il ne s'agit pas d'un problème de fonctionnement.
-

Impossible de commander le périphérique audio Bluetooth connecté.

Vérifiez que le périphérique audio Bluetooth connecté prend en charge le profil AVRCP.

Certaines fonctions ne sont pas activées.

Vérifiez que le périphérique à connecter prend en charge les fonctions en question.



Un appel commence involontairement.

Le téléphone connecté est réglé pour répondre automatiquement à un appel.

Aucun son n'est émis par les haut-parleurs du véhicule lors d'un appel en mains libres.

Si le son est émis par le téléphone mobile, réglez ce dernier de sorte qu'il émette le son via les haut-parleurs du véhicule.

« OFF BT » apparaît lors de l'initialisation.

Appuyez sur la touche  et maintenez-la enfoncée jusqu'à ce que l'indication «  » clignote. Initialisez ensuite à nouveau l'appareil (page 20).

Affichage des erreurs et messages

CHECKING

L'appareil confirme le raccordement d'un périphérique USB.

→ Attendez que la confirmation du raccordement soit terminée.

ERROR

- Le disque est sale ou inséré à l'envers.
→ Nettoyez le disque ou insérez-le correctement.
 - Un disque vierge a été inséré.
 - Le disque ne peut pas être lu en raison d'un problème.
→ Insérez-en un autre.
 - Le périphérique USB n'a pas été automatiquement reconnu.
→ Rebranchez-le à nouveau.
 - Appuyez sur ▲ pour retirer le disque.
-

FAILURE

Les haut-parleurs ou les amplificateurs ne sont pas raccordés correctement.

→ Reportez-vous au manuel d'installation/raccordements de ce modèle pour vérifier les raccordements.

HUB NO SUPRT

Les concentrateurs USB ne sont pas pris en charge par cet appareil.

L. SEEK +/-

Le mode de recherche locale est activé en cours de syntonisation automatique.

NO AF

Il n'existe aucune fréquence alternative pour la station actuelle.

→ Appuyez sur (SEEK) +/- pendant que le nom du service de l'émission clignote. L'appareil commence à rechercher une autre fréquence avec les mêmes données d'identification de programme (PI) (l'indication « PI SEEK » apparaît).

NO INFO

Les informations textuelles ne sont pas écrites dans le fichier MP3/WMA/AAC.

NO MUSIC

Le disque ou le périphérique USB ne contient aucun fichier audio.

- Insérez un CD audio dans cet appareil.
 - Raccordez un périphérique USB contenant un fichier audio.
-

NO NAME

Aucun nom de disque/d'album/de plage n'est écrit dans la plage.

NO TP

L'appareil continue à rechercher les stations diffusant des programmes de radioguidage (TP).

NO TRACK

L'élément sélectionné sur le périphérique USB ne contient pas d'album/de plage.

OFFSET

Il est possible qu'il y ait un problème de fonctionnement.

→ Vérifiez le raccordement. Si le message d'erreur reste affiché, contactez votre revendeur Sony le plus proche.

OVERLOAD

Le périphérique USB est saturé.

→ Débranchez le périphérique USB, puis modifiez la source en appuyant sur (SOURCE).

→ Indique que le périphérique USB ne fonctionne plus ou qu'un périphérique non pris en charge est raccordé.

READ

L'appareil lit toutes les informations relatives aux plages et albums du disque ou du périphérique USB.

→ Attendez que la lecture soit terminée et la lecture commence automatiquement. Selon la structure du disque ou périphérique USB, cette opération peut prendre plus d'une minute.

RESET

Impossible de commander le lecteur CD en raison d'un problème.

→ Appuyez sur la touche RESET (page 6).

USB NO DEV (aucun périphérique)

(SOURCE) est sélectionné alors qu'aucun périphérique USB n'est raccordé. Un périphérique USB ou un câble USB a été débranché pendant la lecture.

→ Veillez à brancher un périphérique USB et un câble USB.

USB NO SUPRT (USB non pris en charge)

Le périphérique USB raccordé n'est pas pris en charge.

→ Raccordez un périphérique USB de stockage de masse (page 25).

« L L L L » ou « 7 7 7 7 »

Pendant le retour ou l'avance rapide, vous avez atteint le début ou la fin du disque et vous ne pouvez pas aller plus loin.

« — »

Le caractère ne peut pas être affiché sur l'appareil.

Si ces solutions ne permettent pas d'améliorer la situation, contactez votre revendeur Sony le plus proche.

Si vous portez l'appareil à réparer en raison d'un problème de lecture de CD, apportez le disque utilisé au moment où le problème s'est produit.

Si dichiara che l'apparecchio è stato fabbricato in conformità all'art.2, Comma 1 del D.M.28.08.1995 n.548.

Per motivi di sicurezza, assicurarsi di installare il presente apparecchio sul cruscotto dell'auto. Per l'installazione e i collegamenti, consultare il manuale per l'installazione e i collegamenti in dotazione.

**CLASS 1
LASER PRODUCT**

Questa etichetta è posta nella parte inferiore esterna.

La targhetta indicante la tensione operativa e informazioni simili è situata nella parte inferiore del rivestimento.



Con la presente Sony Corp. dichiara che il modello MEX-BT3600U è conforme ai requisiti essenziali e ad altre disposizioni pertinenti stabilite dalla direttiva 1999/5/CE.

Per ulteriori informazioni, accedere al seguente indirizzo URL:
<http://www.compliance.sony.de/>

L'uso della presente apparecchiatura radio non è consentito nell'area geografica compresa nel raggio di 20 km a partire dal centro di Ny-Alesund, Svalbard in Norvegia.

Avviso per i clienti nei Paesi in cui sono in vigore le Direttive UE

Il presente apparecchio è un prodotto di Sony Corporation, 1-7-1 Konan, Minato-ku, Tokyo, Giappone.

Il Rappresentante Autorizzato per EMC e per la sicurezza del prodotto è Sony Deutschland GmbH, Hedelfinger Strasse 61, 70327 Stuttgart, Germania. Per qualsiasi questione riguardante l'assistenza o la garanzia, rivolgersi agli indirizzi che si trovano nei documenti di assistenza o di garanzia.



Trattamento del dispositivo elettrico od elettronico a fine vita (applicabile in tutti i paesi dell'Unione Europea e in altri paesi europei con sistema di raccolta differenziata)

Questo simbolo sul prodotto o sulla confezione indica che il prodotto non deve essere considerato come un normale rifiuto domestico, ma deve invece essere consegnato ad un punto di raccolta appropriato per il riciclo di apparecchi elettrici ed elettronici. Assicurandovi che questo prodotto sia smaltito correttamente, voi contribuirete a prevenire potenziali conseguenze negative per l'ambiente e per la salute che potrebbero altrimenti essere causate dal suo smaltimento inadeguato. Il riciclaggio dei materiali aiuta a conservare le risorse naturali. Per informazioni più dettagliate circa il riciclaggio di questo prodotto, potete contattare l'ufficio comunale, il servizio locale di smaltimento rifiuti oppure il negozio dove l'avete acquistato.

Accessorio utilizzabile: Telecomando



Trattamento delle pile esauste (applicabile in tutti i paesi dell'Unione Europea e in altri paesi Europei con sistema di raccolta differenziata)

Questo simbolo sul prodotto o sulla confezione indica che la pila non deve essere considerata un normale rifiuto domestico. Assicurandovi che le pile siano smaltite correttamente, contribuirte a prevenire potenziali conseguenze negative per l'ambiente e per la salute che potrebbero altrimenti essere causate dal loro inadeguato smaltimento. Il riciclaggio dei materiali aiuta a conservare le risorse naturali.

In caso di prodotti che per motivi di sicurezza, prestazione o protezione dei dati richiedano un collegamento fisso ad una pila interna, la stessa dovrà essere sostituita solo da personale di assistenza qualificato. Consegnare il prodotto a fine vita al punto di raccolta idoneo allo smaltimento di apparecchiature elettriche ed elettroniche; questo assicura che anche la pila al suo interno venga trattata correttamente.

Per le altre pile consultate la sezione relativa alla rimozione sicura delle pile. Conferire le pile esauste presso i punti di raccolta indicati per il riciclo. Per informazioni più dettagliate circa lo smaltimento della pila esausta o del prodotto, potete contattare il Comune, il servizio locale di smaltimento rifiuti oppure il negozio dove l'avete acquistato.

“ATRAC”, “ATRAC AD”, SonicStage e i relativi loghi sono marchi di fabbrica di Sony Corporation.

“WALKMAN” e il logo “WALKMAN” sono marchi di fabbrica registrati di Sony Corporation.

Bluetooth e i relativi loghi sono di proprietà di Bluetooth SIG, Inc. L'uso di tali marchi è concesso in licenza a Sony Corporation. Tutti gli altri marchi di fabbrica o nomi commerciali sono di proprietà delle rispettive aziende.



Microsoft, Windows Media e il loro Windows sono marchi di fabbrica o marchi registrati di Microsoft Corporation

negli Stati Uniti e/o in altri paesi.

Avvertenza relativa all'installazione su un'auto sprovvista della posizione ACC (accessoria) sul blocchetto di accensione

Assicurarsi di impostare la funzione di spegnimento automatico (pagina 21).

In questo modo, l'apparecchio si spegne completamente e in modo automatico dopo l'intervallo di tempo impostato del relativo spegnimento, per evitare lo scaricamento della batteria.

Se non viene impostata la funzione di spegnimento automatico, tenere premuto **(OFF)** fino a quando l'indicazione non scompare ogni volta che si spegne il motore.

| | |
|----------------------------|---|
| Congratulazioni! | 5 |
|----------------------------|---|

Operazioni preliminari

| | |
|---|---|
| Azzeramento dell'apparecchio | 6 |
| Preparazione del telecomando a scheda | 6 |
| Impostazione dell'orologio | 7 |
| Regolazione del livello di volume di ciascun dispositivo | 7 |
| Rimozione del pannello anteriore | 7 |
| Installazione del pannello anteriore | 7 |

Posizione dei comandi e operazioni di base

| | |
|---|----|
| Unità principale. | 8 |
| Telecomando a scheda RM-X304. | 10 |
| Ricerca di un brano — Quick-BrowZer | 11 |

CD

| | |
|---|----|
| Voci del display | 12 |
| Riproduzione ripetuta e in ordine casuale. | 12 |

Radio

| | |
|---|----|
| Memorizzazione e ricezione delle stazioni | 12 |
| Memorizzazione automatica — BTM | 12 |
| Memorizzazione manuale | 12 |
| Ricezione delle stazioni memorizzate. | 12 |
| Sintonizzazione automatica | 13 |
| RDS | 13 |
| Cenni preliminari | 13 |
| Impostazione dei modi AF e TA. | 13 |
| Selezione del modo PTY | 14 |
| Impostazione del modo CT. | 14 |

Dispositivi USB

| | |
|---|----|
| Riproduzione mediante un dispositivo USB. | 15 |
| Voci del display | 15 |
| Ascolto di musica tramite un dispositivo audio di memorizzazione di massa. | 15 |
| Ascolto di musica tramite un "Walkman" (dispositivo audio ATRAC) | 16 |

Funzione Bluetooth

| | |
|-------------------------------|----|
| Operazioni Bluetooth. | 16 |
|-------------------------------|----|

| | |
|---|----|
| Associazione | 16 |
| Icone Bluetooth | 17 |
| Connessione | 17 |
| Per attivare l'uscita del segnale Bluetooth del presente apparecchio | 17 |
| Connessione a un telefono cellulare. | 17 |
| Connessione di un dispositivo audio | 18 |
| Conversazioni vivavoce | 18 |
| Ricezione di chiamate | 18 |
| Come effettuare le chiamate. | 18 |
| Trasferimento di chiamata | 19 |
| Attivazione delle chiamate vocali | 19 |
| Streaming musicale. | 19 |
| Ascolto di musica da un dispositivo audio. | 19 |
| Uso di un dispositivo audio tramite il presente apparecchio | 20 |
| Annullamento della registrazione di tutti i dispositivi associati. | 20 |

Altre funzioni

| | |
|---|----|
| Modifica delle impostazioni audio | 20 |
| Regolazione delle caratteristiche dell'audio | 20 |
| Personalizzazione della curva dell'equalizzatore — EQ3 | 21 |
| Regolazione delle voci di impostazione — SET | 21 |
| Uso di apparecchi opzionali | 22 |
| Apparecchio audio ausiliare. | 22 |
| Telecomando a rotazione RM-X4S | 23 |

Informazioni aggiuntive



| | |
|--|----|
| Precauzioni | 24 |
| Note sui dischi | 24 |
| Informazioni sui dispositivi USB. | 25 |
| Ordine di riproduzione dei file MP3/WMA/ AAC (CD-R/RW o di memorizzazione di massa). | 25 |
| Informazioni sui file MP3 | 25 |
| Informazioni sui file WMA | 25 |
| Informazioni sui file AAC | 26 |
| Informazioni sui file ATRAC | 26 |
| Funzione Bluetooth | 26 |
| Manutenzione | 27 |
| Rimozione dell'apparecchio. | 28 |
| Caratteristiche tecniche. | 28 |
| Guida alla soluzione dei problemi | 30 |
| Messaggi e indicazioni di errore | 32 |

Congratulazioni!

Complimenti per l'acquisto del presente sistema audio Bluetooth™ Sony. Durante la guida, è possibile utilizzare le funzioni riportate di seguito.

• Riproduzione di CD

È possibile riprodurre CD-DA (contenenti inoltre CD TEXT), CD-R/CD-RW (file MP3/WMA/AAC (pagina 25)).

| Tipo di disco | Etichetta sul disco |
|-------------------|---|
| CD-DA |  |
| MP3 WMA AAC |  |

• Ricezione radiofonica

– È possibile memorizzare fino a 6 stazioni per banda (FM1, FM2, FM3, MW e LW).

– **BTM** (memorizzazione automatica delle emittenti con sintonia migliore): l'apparecchio seleziona le stazioni con il segnale più potente e le memorizza.

• Servizi RDS

– È possibile utilizzare la stazione FM con RDS (sistema dati radio).

• Funzione Bluetooth

– Conversazioni vivavoce con il telefono cellulare nell'auto. Con l'apparecchio, è possibile rispondere alle chiamate e ripetere la selezione dei numeri telefonici.

– Streaming di file musicali dal telefono cellulare o dal dispositivo audio portatile.

– Supporto dei profili HFP 1.5, HSP, A2DP e AVRCP.

• Funzione di ricerca

– **Quick-BrowZer**: è possibile cercare in modo rapido e semplice un brano su un CD o su un dispositivo USB collegato al presente apparecchio (pagina 11).

• Regolazione audio

– **EQ3 stage2**: è possibile scegliere una delle 7 curve dell'equalizzatore preimpostate.

– **Digital Music Plus (DM+)**: consente di migliorare la qualità dell'audio compresso digitalmente, ad esempio dei file MP3.

• Funzionamento di dispositivi opzionali

Dispositivo USB: al terminale USB anteriore, è possibile collegare un dispositivo USB di memorizzazione di massa o un "Walkman" (dispositivo audio ATRAC). Per ulteriori informazioni sui dispositivi che è possibile utilizzare, consultare la sezione Informazioni sui dispositivi USB (pagina 25) oppure visitare il sito Web di assistenza Sony (pagina 30).

• Collegamento di apparecchi ausiliari

Una presa di ingresso AUX nella parte anteriore dell'apparecchio consente il collegamento di un dispositivo audio portatile.

Attenzione

IN NESSUN CASO SONY POTRÀ ESSERE RITENUTA RESPONSABILE DI DANNI ACCIDENTALI, INDIRETTI, CONSEGUENZIALI O DI ALTRI DANNI INCLUSI, SENZA ALCUNA LIMITAZIONE, PERDITE DI PROFITTI, PERDITE DI GUADAGNO, PERDITE DI DATI, PERDITE DELL'UTILIZZO DEL PRODOTTO O DI QUALSIASI APPARECCHIO ASSOCIATO E TEMPI DI FERMO DOVUTI ALL'USO DEL PRESENTE PRODOTTO O DEI RELATIVI COMPONENTI HARDWARE E/O SOFTWARE.

NOTA IMPORTANTE

Uso sicuro e protetto

Eventuali modifiche o cambiamenti al presente apparecchio non esplicitamente approvati da Sony potrebbero invalidare l'autorizzazione all'uso dell'apparecchio.

Prima di utilizzare il presente prodotto, controllare le eccezioni dovute a requisiti o limitazioni nazionali relative ai dispositivi Bluetooth.

Guida

Verificare le leggi e le normative che regolano l'uso dei telefoni cellulari e degli apparecchi vivavoce in vigore nelle aree in cui si guida.

Se le condizioni di guida lo richiedono, prestare sempre la totale attenzione alla guida, lasciare la strada e parcheggiare prima di effettuare o rispondere ad una chiamata.

Connessione ad altri dispositivi

Prima di stabilire la connessione ad altri dispositivi, leggere accuratamente le informazioni sulla sicurezza contenute nelle relative istruzioni per l'uso.

Esposizione alle radiofrequenze

I segnali RF possono influire su sistemi elettronici in automobili installati in modo errato o schermati in modo non adeguato, quali ad esempio sistemi a iniezione diretta elettronici, sistemi ABS antisbandamento (antiblocco) elettronici, sistemi di controllo della velocità elettronici o sistemi con airbag. Per informazioni sull'installazione o l'assistenza del presente dispositivo, consultare il produttore o i rappresentanti dell'automobile in questione. L'installazione o interventi di manutenzione errati potrebbero risultare pericolosi nonché annullare la garanzia del dispositivo. Consultare il produttore dell'automobile per accertarsi che l'uso del telefono cellulare in automobile non influisca sul sistema elettronico del veicolo.

Verificare regolarmente che tutti gli apparecchi senza fili nell'automobile siano installati e funzionanti correttamente.

Chiamate di emergenza

Il presente apparecchio vivavoce e il dispositivo elettronico ad esso connesso funzionano tramite reti di segnali radio, cellulari e terrestri nonché tramite una funzione programmata dall'utente. Per questo motivo, non è possibile garantire la connessione in tutte le condizioni.

Non affidarsi esclusivamente sui dispositivi elettronici per le comunicazioni importanti (quali le chiamate per emergenze mediche).

Per poter effettuare o ricevere le chiamate, è necessario che l'apparecchio vivavoce e il dispositivo elettronico ad esso connesso siano accesi e si trovino in un'area con segnale cellulare sufficientemente potente.

Le chiamate di emergenza potrebbero non venire effettuate in alcune reti cellulari o durante l'uso di servizi di rete e/o funzioni telefoniche specifici.

Per ulteriori informazioni, contattare il fornitore di servizi locale.

Nota sulla pila al litio

Non esporre la pila a fonti di calore eccessive quali la luce solare diretta, fuoco o simili.

Operazioni preliminari

Azzeramento dell'apparecchio

Prima di utilizzare l'apparecchio per la prima volta, dopo la sostituzione della batteria dell'auto o dopo avere effettuato modifiche ai collegamenti, è necessario azzerare l'apparecchio stesso.

Rimuovere il pannello anteriore, quindi premere il tasto RESET utilizzando un oggetto appuntito, ad esempio una penna a sfera.

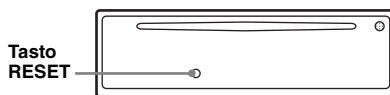

Nota

Premendo il tasto RESET verranno cancellate le impostazioni dell'orologio e alcune funzioni memorizzate.

Preparazione del telecomando a scheda

Prima di utilizzare il telecomando a scheda per la prima volta, rimuovere la protezione.

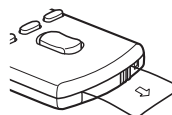

Suggerimento

Per informazioni su come sostituire la pila, vedere "Manutenzione" a pagina 27.

Impostazione dell'orologio

L'orologio mostra l'indicazione digitale dell'ora in base al sistema delle 24 ore.

- 1 Tenere premuto il tasto di selezione.**
Viene visualizzato il display di impostazione.
- 2 Premere più volte il tasto di selezione fino a visualizzare "CLOCK-ADJ".**
- 3 Premere (SEEK) +.**
L'indicazione dell'ora lampeggia.
- 4 Ruotare la manopola di controllo per impostare l'ora e i minuti.**
Per passare da una cifra all'altra dell'indicazione digitale, premere (SEEK) -/+.
- 5 Premere il tasto di selezione.**
L'impostazione è completata e l'orologio viene attivato.

Per visualizzare l'orologio, premere (DSPL).
Premere di nuovo (DSPL) per tornare al display precedente.

Suggerimento

È possibile impostare l'orologio automaticamente tramite la funzione RDS (pagina 14).

Regolazione del livello di volume di ciascun dispositivo

Se viene effettuato il collegamento ad un dispositivo audio portatile tramite la connessione Bluetooth o la presa di ingresso AUX, si consiglia di regolare il livello di volume del dispositivo collegato oppure di regolare il livello di volume di ciascun dispositivo collegato nel menu di impostazione del presente apparecchio. Per il dispositivo Bluetooth, vedere "Regolazione del livello del volume" a pagina 19. Per un dispositivo collegato a AUX, vedere "Regolazione del livello del volume" a pagina 22.

Rimozione del pannello anteriore

Per evitare il furto dell'apparecchio, è possibile estrarne il pannello anteriore.

Segnale di avvertimento

Se la chiave di accensione viene impostata sulla posizione OFF senza che il pannello anteriore sia stato rimosso, viene emesso per alcuni secondi un segnale acustico di avvertimento. Tale segnale viene emesso solo se è in uso l'amplificatore incorporato.

- 1 Premere (OFF).**
L'apparecchio si spegne.

- 2 Premere , quindi estrarlo.**

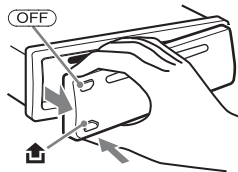

Note

- Non fare cadere il pannello anteriore né esercitare eccessiva pressione su quest'ultimo e sulla finestra del display.
- Non esporre il pannello anteriore a calore, temperature elevate o umidità. Evitare di lasciarlo all'interno di auto parcheggiate oppure su cruscotti e ripiani posteriori.
- Non rimuovere il pannello anteriore durante la riproduzione del dispositivo USB. Diversamente, è possibile che i dati USB vengano danneggiati.

Installazione del pannello anteriore

Inserire la parte (A) del pannello anteriore nella parte (B) dell'apparecchio, come illustrato, quindi premere il lato sinistro finché non scatta in posizione.

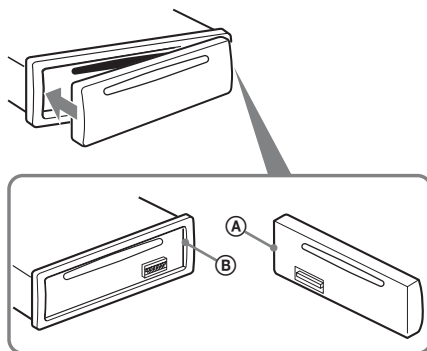

Nota

Non collocare alcun oggetto sulla superficie interna del pannello anteriore.

Unità principale

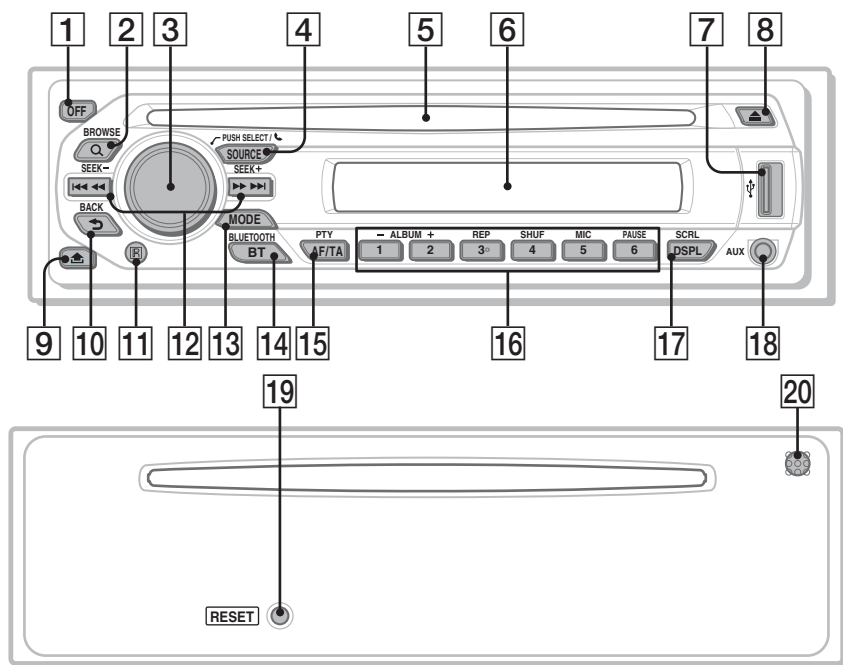

La presente sezione contiene le istruzioni riguardanti la posizione dei comandi e le operazioni di base. Per ulteriori informazioni, vedere le pagine corrispondenti.

Per ulteriori informazioni sul funzionamento del dispositivo USB, vedere “Dispositivi USB” a pagina 15.

I tasti del telecomando a scheda corrispondenti a quelli dell'apparecchio controllano le stesse funzioni.

1 Tasto OFF

Per disattivare l'alimentazione; per arrestare la riproduzione della sorgente.

2 Tasto Q (BROWSE) pagina 11

Per impostare il modo Quick-BrowZer.

3 Manopola di controllo/di selezione/ tasto (vivavoce) pagina 11, 18, 20

Per regolare il volume/selezionare una categoria di ricerca (ruotare); per selezionare le voci di impostazione (premere e ruotare); per rispondere/terminare una chiamata (premere).

4 Tasto SOURCE

Per attivare l'alimentazione; per cambiare la sorgente (Radio/CD/USB/AUX/audio Bluetooth/telefono Bluetooth).

5 Alloggiamento del disco

Inserire il disco (lato con l'etichetta rivolto verso l'alto). La riproduzione viene avviata.

6 Finestra del display

7 Terminale USB pagina 15

Per il collegamento al dispositivo USB.

8 Tasto ▲ (espulsione)

Per estrarre il disco.

9 Tasto (rilascio pannello anteriore) pagina 7

10 Tasto ↶ (BACK) pagina 11

Per tornare al display precedente.

11 Ricettore del telecomando a scheda

12 Tasti SEEK -/+

CD/USB:

Per saltare i brani (premere); per saltare i brani in modo continuo (premere, quindi premere di nuovo entro 1 secondo e tenere premuto); per fare retrocedere o fare avanzare rapidamente un brano (tenere premuto).

Radio:

Per sintonizzare le stazioni in modo automatico (premere); per ricercare una stazione manualmente (tenere premuto).

Dispositivo audio Bluetooth*1:

Per saltare i brani (premere).

13 Tasto MODE pagina 12

Per selezionare la banda radio (FM/MW/LW); selezionare il modo di riproduzione del dispositivo audio ATRAC.

14 Tasto BLUETOOTH pagina 16

Per attivare/disattivare il segnale Bluetooth o effettuare l'associazione.

15 Tasto AF (frequenze alternative)/ TA (notiziari sul traffico)

PTY (tipo di programma) pagina 13, 14

Per impostare le funzioni AF e TA (premere); per selezionare il tipo di programma (PTY) in RDS (tenere premuto).

16 Tasti numerici

CD/USB:

1/**2**: **ALBUM -/+** (durante la riproduzione di file MP3/WMA/AAC)

Per saltare gli album (premere); per saltare gli album in modo continuo (tenere premuto).

3: **REP** pagina 12

4: **SHUF** pagina 12

6: **PAUSE***2

Per effettuare una pausa durante la riproduzione. Per annullare l'operazione, premere di nuovo il tasto.

Radio:

Per ricevere le stazioni memorizzate (premere); per memorizzare le stazioni (tenere premuto).

Dispositivo audio Bluetooth*1:

6: **PAUSE***2

Per effettuare una pausa durante la riproduzione. Per annullare l'operazione, premere di nuovo il tasto.

Telefono Bluetooth:

5: **MIC** pagina 18

17 Tasto DSPL (display)/SCRL (scorrimento) pagina 12

Per cambiare le voci del display (premere); per scorrere le voci del display (tenere premuto).

18 Presa di ingresso AUX pagina 22

Per collegare un dispositivo audio portatile.

19 Tasto RESET (situato dietro al pannello anteriore) pagina 6

20 Microfono pagina 18

Nota

Non coprire il microfono, onde evitare che la funzione vivavoce operi in modo errato.

*1 *Quando è collegato un dispositivo audio Bluetooth (che supporta il profilo AVRCP della tecnologia Bluetooth). A seconda del dispositivo, alcune operazioni potrebbero non essere disponibili.*

*2 *Durante la riproduzione con il presente apparecchio.*

Note

- *Prima di rimuovere/inserire un disco, assicurarsi di scollegare tutti i dispositivi USB, onde evitare di danneggiare il disco.*
- *Se l'apparecchio viene spento e il display disattivato, non è possibile controllarlo mediante il telecomando a scheda a meno che non venga premuto **(SOURCE)** sull'apparecchio o che non venga inserito un disco per accendere l'apparecchio stesso.*

Informazioni sul cappuccio USB

*Quando il terminale USB (**7**) non viene utilizzato, applicare il cappuccio USB in dotazione onde evitare che al relativo interno penetrino polvere o sporcizia. Tenere il cappuccio USB fuori dalla portata dei bambini onde evitare che venga ingerito accidentalmente.*

Telecomando a scheda RM-X304

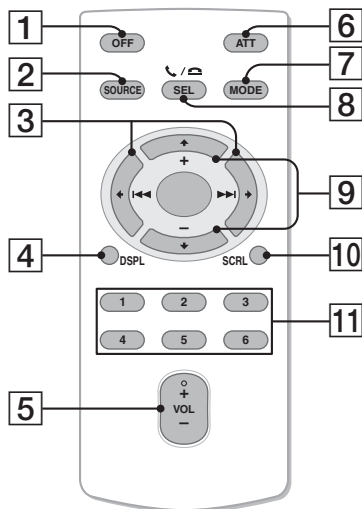

I tasti del telecomando a scheda riportati di seguito corrispondono a tasti/funzioni differenti dell'apparecchio. Prima dell'uso, rimuovere la protezione (pagina 6).

- 1 Tasto OFF**
Per disattivare l'alimentazione; per arrestare la riproduzione della sorgente.
- 2 Tasto SOURCE**
Per attivare l'alimentazione; per cambiare la sorgente (Radio/CD/USB/AUX/audio Bluetooth/telefono Bluetooth).
- 3 Tasti ◀ (◀◀)/▶ (▶▶)**
Per controllare il CD/la radio/il dispositivo USB/il dispositivo audio Bluetooth. Stessa funzione di (SEEK) -/+ sull'apparecchio. È possibile utilizzare le impostazioni, le impostazioni dell'audio e così via mediante ◀ ▶.
- 4 Tasto DSPL (display)**
Per cambiare le voci del display.
- 5 Tasto VOL (volume) +/-**
Per regolare il volume.
- 6 Tasto ATT (attenuazione audio)**
Per attenuare l'audio. Per annullare l'operazione, premere di nuovo il tasto.

- 7 Tasto MODE** pagina 12
Per selezionare la banda radio (FM/MW/LW); selezionare il modo di riproduzione del dispositivo audio ATRAC.
- 8 Tasto SEL (selezione)/
☎ / ☎ (vivavoce)**
Equivale al tasto di selezione sull'apparecchio. Nel modo Quick-BrowZer, (SEL) (selezione) non è attivo.
- 9 Tasti ↑ (+)/↓ (-)**
Per controllare il CD/il dispositivo USB. Stessa funzione del tasto (1)/(2) (ALBUM -/+) sull'apparecchio. È possibile utilizzare le impostazioni, le impostazioni dell'audio e così via mediante ↑ ↓.
- 10 Tasto SCRL (scorrimento)**
Per scorrere le voci del display.
- 11 Tasti numerici**
Per ricevere le stazioni memorizzate (premere); per memorizzare le stazioni (tenere premuto).

Ricerca di un brano — Quick-BrowZer

È possibile effettuare in modo semplice la ricerca di un brano in un CD o in dispositivo USB (“Walkman”/memorizzazione di massa) in base alla categoria.

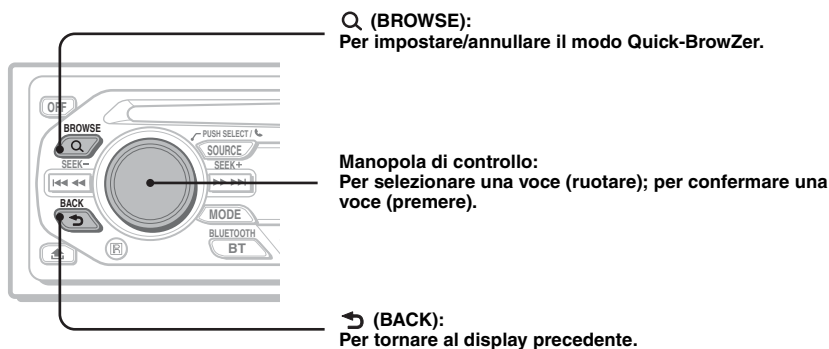

1 Premere Q (BROWSE).

L'apparecchio entra nel modo Quick-BrowZer mode, quindi viene visualizzato l'elenco delle categorie di ricerca.

Le voci visualizzate variano in base al tipo di dispositivo o disco.



2 Ruotare la manopola di controllo per selezionare la categoria di ricerca desiderata, quindi premere la manopola per confermare.

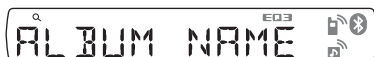

3 Ripetere il punto 2 fino a quando non viene visualizzato il brano desiderato.

Viene avviata la riproduzione.

Per tornare al display precedente

Premere ↶ (BACK).

Per annullare il modo Quick-BrowZer

Premere Q (BROWSE).

Note

- Impostando il modo Quick-BrowZer, la funzione di riproduzione ripetuta/in ordine casuale viene disattivata.
- In base al dispositivo USB, è possibile che le voci non vengano visualizzate correttamente.
- In base al dispositivo USB, è possibile che nel modo Quick-BrowZer non venga emesso alcun suono.

Voci del display

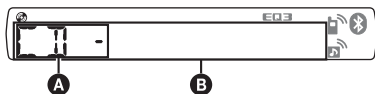

- A** Sorgente
B Numero del brano/Tempo di riproduzione trascorso, Nome del disco/Nome dell'artista, Numero dell'album*, Nome dell'album, Titolo del brano, Informazioni di testo, Orologio

* Il numero dell'album viene visualizzato solo quando si cambia album.

Per modificare le voci del display **B**, premere **(DSPL)**.

Suggerimento

Le voci visualizzate potrebbero non corrispondere, a seconda del tipo di disco, del formato di registrazione e delle impostazioni. Per ulteriori informazioni sui file MP3/WMA/AAC, vedere a pagina 25.

Riproduzione ripetuta e in ordine casuale

- 1** Durante la riproduzione, premere più volte **(3)** (REP) o **(4)** (SHUF) fino a visualizzare l'impostazione desiderata.

| Selezionare | Per riprodurre |
|--------------------|-----------------------------|
| (3) TRACK | un brano in modo ripetuto. |
| (3) ALBUM* | un album in modo ripetuto. |
| SHUF ALBUM* | un album in ordine casuale. |
| SHUF DISC | un disco in ordine casuale. |

* Se viene riprodotto un file MP3/WMA/AAC.

Per tornare al modo di riproduzione normale, selezionare **(3)** OFF" o "SHUF OFF".

Memorizzazione e ricezione delle stazioni

Attenzione

Per la sintonizzazione delle stazioni durante la guida, utilizzare la funzione BTM (memorizzazione automatica delle emittenti con sintonia migliore) per evitare incidenti.

Memorizzazione automatica

— BTM

- 1** Premere più volte **(SOURCE)** fino a visualizzare "TUNER".
Per cambiare la banda, premere più volte **(MODE)**. È possibile selezionare FM1, FM2, FM3, MW o LW.
- 2** Tenere premuto il tasto di selezione.
Viene visualizzato il display di impostazione.
- 3** Premere più volte il tasto di selezione fino a visualizzare "BTM".
- 4** Premere **(SEEK) +**.
L'apparecchio memorizza le stazioni in corrispondenza dei tasti numerici in base all'ordine delle frequenze.
Quando l'impostazione è stata memorizzata, viene emesso un segnale acustico.

Memorizzazione manuale

- 1** Durante la ricezione della stazione che si desidera memorizzare, tenere premuto un tasto numerico (da **(1)** a **(6)**) fino a visualizzare "MEM".

Nota

Se un'altra stazione viene memorizzata in corrispondenza dello stesso tasto numerico, la stazione memorizzata in precedenza viene sostituita.

Suggerimento

Quando si memorizza una stazione RDS, viene inoltre memorizzata l'impostazione AF/TA (pagina 13).

Ricezione delle stazioni memorizzate

- 1** Selezionare la banda, quindi premere un tasto numerico (da **(1)** a **(6)**).

Sintonizzazione automatica

1 Selezionare la banda, quindi premere (SEEK) -/+ per ricercare la stazione.

La ricerca si arresta non appena l'apparecchio riceve una stazione. Ripetere questa procedura fino alla ricezione della stazione desiderata.

Suggerimento

Se si conosce la frequenza della stazione che si desidera ascoltare, tenere premuto (SEEK) -/+ per individuare la frequenza approssimativa, quindi premere più volte (SEEK) -/+ per sintonizzarsi esattamente sulla frequenza desiderata (sintonizzazione manuale).

RDS

Cenni preliminari

RDS (sistema dati radio) è un servizio che consente alle stazioni radio FM di trasmettere informazioni digitali aggiuntive oltre al normale segnale in radiofrequenza.

Voci del display

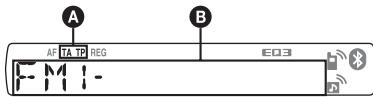

A TA/TP*1

B Banda radio, Funzione, Frequenza*2 (Nome del servizio dei programmi), Numero di preselezione, Orologio, Dati RDS

*1 "TA" lampeggia durante la ricezione di notiziari sul traffico. "TP" si illumina durante la ricezione di una stazione che fornisce programmi sul traffico.

2 Durante la ricezione della stazione RDS, "" è visualizzato a sinistra dell'indicazione della frequenza.

Per modificare le voci del display **B**, premere (DSPL).

Servizi RDS

Il presente apparecchio fornisce i servizi RDS in modo automatico come segue:

AF (frequenze alternative)

Consente di selezionare e sintonizzare di nuovo la stazione con il segnale più potente. Utilizzando questa funzione, è possibile riprodurre in modo continuo lo stesso programma durante un viaggio di lunga durata, senza la necessità di sintonizzare di nuovo la stessa stazione manualmente.

TA (notiziari sul traffico)/

TP (programma sul traffico)

Fornisce le informazioni o i programmi correnti relativi al traffico. Qualsiasi informazione o programma ricevuto interrompe la riproduzione della sorgente selezionata.*

PTY (tipo di programma)

Consente di visualizzare il tipo di programma in fase di ricezione, nonché di ricercare il tipo di programma selezionato.

CT (ora)

L'orologio viene regolato mediante i dati CT della trasmissione RDS.

* Eccetto durante una chiamata

Note

- È possibile che non tutte le funzioni RDS siano disponibili, a seconda del paese o della regione.
- La funzione RDS non è disponibile quando il segnale è troppo debole o se la stazione sintonizzata non trasmette dati RDS.

Impostazione dei modi AF e TA

1 Premere più volte (AF/TA) fino a visualizzare l'impostazione desiderata.

| Selezionare | Per |
|-------------------|--------------------------------------|
| AF-ON | attivare AF e disattivare TA. |
| TA-ON | attivare TA e disattivare AF. |
| AF, TA-ON | attivare entrambi i modi AF e TA. |
| AF, TA-OFF | disattivare entrambi i modi AF e TA. |

Memorizzazione di stazioni RDS con impostazione AF e TA

È possibile preselezionare le stazioni RDS insieme all'impostazione AF/TA. Se viene utilizzata la funzione BTM, vengono memorizzate solo le stazioni RDS con la stessa impostazione AF/TA.

Se si utilizza il modo di preselezione manuale, è possibile preselezionare le stazioni RDS e non RDS con impostazioni AF/TA distinte.

1 Impostare AF/TA, quindi memorizzare la stazione mediante la funzione BTM o manualmente.

continua alla pagina successiva →

Ricezione dei notiziari di emergenza

Se è attivato il modo AF o TA, gli annunci di emergenza interrompono automaticamente la riproduzione della sorgente selezionata.*

* *Eccetto durante una chiamata*

Suggerimento

Se si regola il livello del volume durante un notiziario sul traffico, tale livello viene memorizzato per i successivi notiziari sul traffico, indipendentemente dal normale livello del volume.

Mantenimento di un programma regionale — REG

Quando la funzione AF è attivata: le impostazioni predefinite di questo apparecchio limitano la ricezione a una regione specifica, in modo che la stazione sintonizzata non venga sostituita da una stazione regionale dal segnale più potente.

Se si intende lasciare tale area di ricezione regionale, impostare “REG-OFF” nelle impostazioni durante la ricezione FM (pagina 22).

Nota

Questa funzione non è disponibile nel Regno Unito e in altre aree.

Funzione Local Link (solo per il Regno Unito)

Questa funzione consente di selezionare altre stazioni locali della stessa area, anche se non sono memorizzate in corrispondenza dei tasti numerici.

- 1 Durante la ricezione FM, premere un tasto numerico (da ① a ⑥) in corrispondenza del quale è memorizzata una stazione locale.
- 2 Entro 5 secondi, premere nuovamente il tasto numerico della stazione locale.
Ripetere questa procedura fino alla ricezione della stazione locale.

Selezione del modo PTY

- 1 Tenere premuto **(AF/TA)** (PTY) durante la ricezione FM.



Se la stazione sta trasmettendo dati PTY, viene visualizzato il nome del tipo di programma corrente.

- 2 Premere più volte **(AF/TA)** (PTY) fino a quando non viene visualizzato il tipo di programma desiderato.

- 3 Premere **(SEEK)** -/+.

L'apparecchio avvia la ricerca di una stazione che trasmette il tipo di programma selezionato.

Tipi di programma

NEWS (Notiziario), **AFFAIRS** (Attualità), **INFO** (Informazioni), **SPORT** (Sport), **EDUCATE** (Educazione), **DRAMA** (Teatro), **CULTURE** (Cultura), **SCIENCE** (Scienza), **VARIED** (Vari), **POP M** (Musica pop), **ROCK M** (Musica rock), **EASY M** (Musica leggera), **LIGHT M** (Classica leggera), **CLASSICS** (Classica), **OTHER M** (Altri tipi di musica), **WEATHER** (Meteo), **FINANCE** (Finanza), **CHILDREN** (Programmi per bambini), **SOCIAL A** (Sociale), **RELIGION** (Religione), **PHONE IN** (Chat show), **TRAVEL** (Viaggi), **LEISURE** (Divertimento e tempo libero), **JAZZ** (Musica jazz), **COUNTRY** (Musica country), **NATION M** (Musica nazionale), **OLDIES** (Musica anni 50/60), **FOLK M** (Musica folk), **DOCUMENT** (Documentari)

Nota

Non è possibile utilizzare questa funzione in paesi/regioni in cui non sono disponibili i dati PTY.

Impostazione del modo CT

- 1 Impostare “CT-ON” nelle impostazioni (pagina 21).

Nota

- La funzione CT potrebbe non essere disponibile anche durante la ricezione di una stazione RDS.
- L'ora impostata mediante la funzione CT e l'ora corrente potrebbero non corrispondere.

Dispositivi USB

Riproduzione mediante un dispositivo USB

1 Collegare il dispositivo USB al terminale USB.

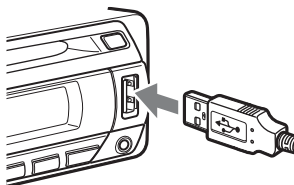

Viene avviata la riproduzione.

Se è già collegato un dispositivo USB, per avviare la riproduzione, premere più volte **(SOURCE)** fino a visualizzare "USB".

Premere **(OFF)** per arrestare la riproduzione.

Note

- Durante una chiamata, non è possibile effettuare la riproduzione mediante il dispositivo USB.
- Prima di scollegare un dispositivo USB, assicurarsi di arrestare la riproduzione. Se durante la riproduzione viene rimosso il dispositivo USB, è possibile che i dati memorizzati nel dispositivo USB vengano danneggiati.
- Non utilizzare dispositivi USB di dimensioni o peso eccessivi che potrebbero cadere a causa di vibrazioni o causare un collegamento non sufficientemente saldo.
- Non rimuovere il pannello anteriore durante la riproduzione del dispositivo USB. Diversamente, è possibile che i dati USB vengano danneggiati.

Voci del display

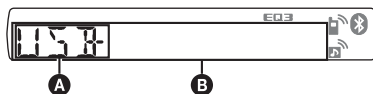

- A** Dispositivo audio ATRAC: AAD
Classe di memorizzazione di massa: USB
- B** Numero del brano/dell'album/dell'artista/della playlist/del genere, Titolo del brano/ Nome dell'album/dell'artista/della playlist/ del genere, Tempo di riproduzione trascorso, Orologio

Per modificare le voci del display **B**, press **(DSPL)**.

Suggerimento

Le voci visualizzate sono diverse, a seconda del formato di registrazione e delle impostazioni. Per ulteriori informazioni sui file MP3/WMA/AAC/ATRAC, vedere a pagina 25.

Nota

Il display varia in base al dispositivo USB di memorizzazione di massa e al dispositivo audio ATRAC.

Ascolto di musica tramite un dispositivo audio di memorizzazione di massa

Riproduzione ripetuta e in ordine casuale

- 1 Durante la riproduzione, premere più volte **(3)** (REP) o **(4)** (SHUF) fino a visualizzare l'impostazione desiderata.

| Selezionare | Per riprodurre |
|--------------------|-----------------------------------|
| ↶ TRACK | un brano in modo ripetuto. |
| ↶ ALBUM | un album in modo ripetuto. |
| SHUF ALBUM | un album in ordine casuale. |
| SHUF DEVICE | un dispositivo in ordine casuale. |

Per tornare al modo di riproduzione normale, selezionare "↶ OFF" o "SHUF OFF".

Ascolto di musica tramite un "Walkman" (dispositivo audio ATRAC)

1 Durante la riproduzione, premere più volte **(MODE)** fino a visualizzare l'impostazione desiderata.

La voce cambia come riportato di seguito:

**ALBUM → TRACK → GENRE →
PLAYLIST → ARTIST**

Riproduzione ripetuta e in ordine casuale

1 Durante la riproduzione, premere più volte **(3)** (REP) o **(4)** (SHUF) fino a visualizzare l'impostazione desiderata.

| Selezionare | Per riprodurre |
|----------------------|-----------------------------------|
| ↶ TRACK | un brano in modo ripetuto. |
| ↶ ALBUM | un album in modo ripetuto. |
| ↶ ARTIST | un artista in modo ripetuto. |
| ↶ PLAYLIST | una playlist in modo ripetuto. |
| ↶ GENRE | un genere in modo ripetuto. |
| SHUF ALBUM | un album in ordine casuale. |
| SHUF ARTIST | un artista in ordine casuale. |
| SHUF PLAYLIST | una playlist in ordine casuale. |
| SHUF GENRE | un genere in ordine casuale. |
| SHUF DEVICE | un dispositivo in ordine casuale. |

Per tornare al modo di riproduzione normale, selezionare "**↶ OFF**" o "**SHUF OFF**".

Funzione Bluetooth

Operazioni Bluetooth

Per utilizzare la funzione Bluetooth, attenersi alla seguente procedura.

1 Associazione

Quando si stabilisce la connessione di dispositivi Bluetooth per la prima volta, è necessario che questi ultimi si registrino reciprocamente. Questa operazione è denominata "associazione" e deve essere effettuata solo la prima volta, in quanto alla successiva connessione il presente apparecchio e gli altri dispositivi si riconoscono in modo automatico. È possibile effettuare l'associazione per un massimo di 9 dispositivi. A seconda del dispositivo, potrebbe essere necessario immettere un codice di protezione ad ogni connessione.

2 Connessione

Per utilizzare il dispositivo in seguito al completamento dell'associazione, avviare la connessione. Talvolta, una volta effettuata l'associazione, è possibile connettersi automaticamente.

3 Conversazioni vivavoce/Streaming musicale

Una volta effettuata la connessione, è possibile parlare in vivavoce e ascoltare la musica.

Associazione

Innanzitutto, procedere alla registrazione ("associazione") di un dispositivo Bluetooth (telefono cellulare e così via) e del presente apparecchio. È possibile effettuare l'associazione per un massimo di 9 dispositivi. Una volta effettuata l'associazione, non è necessario ripetere l'operazione.

1 **Collocare il dispositivo Bluetooth entro 1 m di distanza dal presente apparecchio.**

2 **Tenere premuto **(BT)** finché l'indicazione "**ⓑ**" non lampeggia (circa 5 secondi).**

L'apparecchio entra nel modo di attesa dell'associazione.



3 Impostare il dispositivo Bluetooth affinché ricerchi il presente apparecchio.

Nel display del dispositivo di connessione viene visualizzato un elenco dei dispositivi rilevati. Il presente apparecchio viene denominato "XPL0D" nel display del dispositivo di connessione.

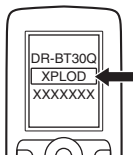

4 Se sul dispositivo di connessione viene richiesta l'immissione di un codice di protezione*, immettere il codice "0000".

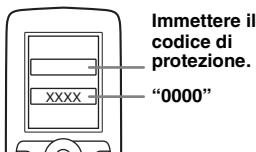



Sull'apparecchio e sul dispositivo Bluetooth vengono memorizzate le reciproche informazioni, quindi, una volta effettuata l'associazione, l'apparecchio è pronto per la connessione al dispositivo.



"" lampeggia, quindi rimane acceso al completamento dell'associazione.

5 Impostare il dispositivo Bluetooth per la connessione al presente apparecchio.

"" o "" vengono visualizzati quando la connessione è stabilita.



* È possibile che il codice di protezione venga denominato "codice di accesso", "codice PIN", "numero PIN" o "password" e così via, a seconda del dispositivo.

Nota

Il modo di attesa dell'associazione non viene rilasciato finché la connessione non è stabilita.

Icone Bluetooth

Sul presente apparecchio vengono utilizzate le seguenti icone.

| | |
|---|--|
|  | accesa: segnale Bluetooth attivo lampeggiante: modo di attesa dell'associazione spenta: segnale Bluetooth non attivo |
|  | accesa: connessione stabilita correttamente lampeggiante: connessione in corso spenta: nessuna connessione |
|  | accesa: connessione stabilita correttamente lampeggiante: connessione in corso spenta: nessuna connessione |

Connessione

Se la procedura di associazione è già stata effettuata, iniziare le operazioni a partire da questo punto.

Per attivare l'uscita del segnale Bluetooth del presente apparecchio

Per utilizzare la funzione Bluetooth, attivare l'uscita del segnale Bluetooth del presente apparecchio.

1 Tenere premuto finché l'indicazione "" non lampeggia (circa 3 secondi).

La ricezione del segnale Bluetooth è attivata.



Connessione a un telefono cellulare

1 Accertarsi che l'apparecchio e il telefono cellulare siano impostati per la ricezione del segnale Bluetooth.

2 Effettuare la connessione al presente apparecchio utilizzando il telefono cellulare.

"" viene visualizzato quando la connessione è stabilita.



Connessione all'ultimo telefono cellulare connesso a partire dall'apparecchio

- 1 Accertarsi che l'apparecchio e il telefono cellulare siano impostati per la ricezione del segnale Bluetooth.
- 2 Premere più volte **(SOURCE)** fino a visualizzare "BT PHONE".
- 3 Premere  (vivavoce).
"📶" lampeggia nel corso del tentativo di connessione. Quindi, "📶" rimane acceso quando la connessione è stabilita.

Nota

Durante l'uso della funzione di streaming audio Bluetooth, non è possibile stabilire la connessione dal presente apparecchio al telefono cellulare. Effettuare la connessione dal telefono cellulare all'apparecchio. È possibile che sull'audio di riproduzione venga udito il rumore della connessione.

Suggerimento

Con il segnale Bluetooth attivo: attivando la chiave di accensione, il presente apparecchio si connette di nuovo automaticamente all'ultimo telefono cellulare connesso. La connessione automatica dipende inoltre dalle specifiche del telefono cellulare. Se il presente apparecchio non si riconnette automaticamente, procedere manualmente.

Connessione di un dispositivo audio

- 1 Accertarsi che l'apparecchio e il dispositivo audio siano impostati per la ricezione del segnale Bluetooth.
- 2 Effettuare la connessione al presente apparecchio utilizzando il dispositivo audio.
"📶" viene visualizzato quando la connessione è stabilita.



Connessione all'ultimo dispositivo audio connesso tramite l'apparecchio

- 1 Accertarsi che l'apparecchio e il dispositivo audio siano impostati per la ricezione del segnale Bluetooth.
- 2 Premere più volte **(SOURCE)** fino a visualizzare "BT AUDIO".
- 3 Premere **(6)**.
"📶" lampeggia nel corso del tentativo di connessione. Quindi, "📶" rimane acceso quando la connessione è stabilita.

Conversazioni vivavoce

Innanzitutto, verificare che il presente apparecchio e il telefono cellulare siano connessi.

Ricezione di chiamate

Quando si riceve una chiamata, dai diffusori dell'auto viene emesso un tono di chiamata.

1 Alla ricezione di una chiamata, premere (vivavoce).

La chiamata telefonica viene avviata.

Per terminare una chiamata

Premere di nuovo  (vivavoce) o **(OFF)**.

Per rifiutare una chiamata in entrata, tenere premuto  (vivavoce) per 2 secondi.

Regolazione del guadagno del microfono

È possibile selezionare due livelli di volume ("LOW" o "HI") in modo da impostare un livello appropriato per l'interlocutore durante una chiamata.

1 Premere **(5)** durante una chiamata.

La voce cambia come riportato di seguito:

MIC-LOW ↔ MIC-HI

Nota

Il microfono dell'apparecchio si trova sul retro del pannello anteriore (pagina 9). Non coprire il microfono con nastri e simili.

Come effettuare le chiamate

Per effettuare le chiamate dal presente apparecchio, è possibile utilizzare la funzione di ripetizione della selezione dei numeri telefonici.

1 Premere più volte **(SOURCE)** fino a visualizzare "BT PHONE".

2 Tenere premuto (vivavoce) per almeno 3 secondi.

La chiamata telefonica viene avviata.

Per terminare una chiamata

Premere di nuovo  (vivavoce) o **(OFF)**.

Per effettuare una chiamata a un altro telefono, utilizzare il telefono cellulare, quindi eseguire il trasferimento di chiamata.

Per ulteriori informazioni sul trasferimento di chiamata, consultare quanto segue.

Trasferimento di chiamata

Per attivare o disattivare il dispositivo appropriato (apparecchio/telefono cellulare), attenersi a quanto riportato di seguito.

1 Tenere premuto (vivavoce) oppure utilizzare il telefono cellulare.

Per ulteriori informazioni sul funzionamento del telefono cellulare, consultare il relativo manuale.

Nota

A seconda del telefono cellulare in uso, è possibile che la connessione vivavoce venga interrotta durante il tentativo di trasferimento di chiamata.

Attivazione delle chiamate vocali

È possibile attivare la funzione di chiamata vocale con un telefono cellulare connesso al presente apparecchio pronunciando il tag vocale memorizzato sul telefono stesso, quindi effettuare la chiamata.

1 Premere più volte fino a visualizzare “BT PHONE”.

2 Premere (vivavoce).

Il telefono cellulare passa alla modalità di chiamata vocale.

3 Pronunciare il tag vocale memorizzato sul telefono cellulare.

Viene riconosciuta la voce, quindi viene effettuata la chiamata.

Note

- Innanzitutto, verificare che il presente apparecchio e il telefono cellulare siano connessi.
- Memorizzare un tag vocale sul telefono cellulare.
- Se viene attivata la funzione di chiamata vocale con un telefono cellulare connesso al presente apparecchio, è possibile che in alcuni casi la funzione non sia disponibile.
- Rumori, quali quello del motore acceso, potrebbero interferire con il riconoscimento vocale. Per migliorare il riconoscimento, utilizzare la funzione in condizioni minime di rumore.
- In alcune circostanze, la funzione di chiamata vocale potrebbe non essere disponibile, a seconda dell'effettiva operatività della funzione stessa del telefono cellulare. Per ulteriori informazioni, visitare il sito di supporto (pagina 30).

Suggerimenti

- Pronunciare con lo stesso tono di voce utilizzato per la registrazione del tag vocale.
- Memorizzare un tag vocale in auto mediante il presente apparecchio con la sorgente “BT PHONE” selezionata.

Streaming musicale

Ascolto di musica da un dispositivo audio

Se il dispositivo audio supporta il profilo A2DP (Advanced Audio Distribution Profile) della tecnologia Bluetooth, è possibile ascoltare la musica proveniente da tale dispositivo utilizzando il presente apparecchio.

1 Abbassare il volume sul presente apparecchio.

2 Premere più volte fino a visualizzare “BT AUDIO”.

3 Avviare la riproduzione sul dispositivo audio.

4 Regolare il volume sul presente apparecchio.

Regolazione del livello del volume

Il livello del volume è regolabile per intervenire sulle differenze fra l'apparecchio e il dispositivo audio Bluetooth.

1 Avviare la riproduzione del dispositivo audio Bluetooth ad un volume moderato.

2 Impostare sull'apparecchio il consueto volume di ascolto.

3 Premere più volte il tasto di selezione fino a visualizzare “BTA”, quindi ruotare la manopola di controllo del volume per regolare il livello di ingresso (da -8 dB a +18 dB).

Uso di un dispositivo audio tramite il presente apparecchio

Se il dispositivo audio supporta il profilo AVRCP (Audio Video Remote Control Profile) della tecnologia Bluetooth, è possibile eseguire le operazioni riportate di seguito sul presente apparecchio (il funzionamento varia in base al dispositivo audio).

| Per | Premere |
|----------------------|---|
| Riprodurre | (⏸) (PAUSE)* sul presente apparecchio. |
| Effettuare una pausa | (⏸) (PAUSE)* sul presente apparecchio. |
| Saltare i brani | SEEK -/+ (⏮/⏭) [una volta per ogni brano] |

* A seconda del dispositivo, potrebbe essere necessario premere il tasto due volte.

Le operazioni diverse da quelle descritte sopra, devono essere eseguite sul dispositivo audio.

Note

- Durante la riproduzione di un dispositivo audio, le informazioni del dispositivo audio connesso quali numero del brano/tempo, stato della riproduzione e così via, non vengono visualizzate sul presente apparecchio.
- Anche se si cambia sorgente sul presente apparecchio, la riproduzione del dispositivo audio non viene arrestata.

Suggerimento

È possibile connettere un telefono cellulare che supporti il profilo A2DP (Advanced Audio Distribution Profile) come dispositivo audio mediante cui ascoltare la musica.

Annullamento della registrazione di tutti i dispositivi associati

1 Premere (OFF).

L'apparecchio si spegne.

2 Se "BT" si accende, tenere premuto (BT) fino a che "BT" non si spegne.

3 Tenere premuto il tasto di selezione.

4 Premere più volte il tasto di selezione fino a visualizzare "BT INIT".

5 Premere (SEEK) +.

L'inizializzazione viene avviata.

L'annullamento della registrazione di tutti i dispositivi richiede 3 secondi. Non disattivare l'alimentazione durante il lampeggiamento di "INITIAL".

Altre funzioni

Modifica delle impostazioni audio

Regolazione delle caratteristiche dell'audio

1 Premere più volte il tasto di selezione fino a visualizzare la voce desiderata.

2 Ruotare la manopola di controllo del volume per regolare la voce selezionata.

Dopo 3 secondi, l'impostazione è completata e il display torna al modo di riproduzione/ ricezione normale.

È possibile impostare le seguenti voci (per ulteriori informazioni, consultare la pagina di riferimento):

“●” indica le impostazioni predefinite.

EQ3

Per selezionare un tipo di equalizzatore:

“XPLOD”, “VOCAL”, “EDGE”, “CRUISE”, “SPACE”, “GRAVITY”, “CUSTOM” o “OFF” (●).

LOW*1, MID*1, HI*1 (pagina 21)

Per personalizzare la curva dell'equalizzatore.

BAL (bilanciamento)

Per regolare il bilanciamento dei diffusori destro e sinistro: “RIGHT-10” – “CENTER” (●) – “LEFT-10”

FAD (attenuatore)

Per regolare il bilanciamento dei diffusori anteriore e posteriore: “FRONT-10” – “CENTER” (●) – “REAR-10”

SUB (volume subwoofer)

Per regolare il volume del subwoofer: “+10 dB” – “0 dB” (●) – “-10 dB” (“ATT” viene visualizzato con il valore minimo.)

AUX*2 (livello AUX)

Per regolare il livello del volume di ciascun apparecchio ausiliario collegato. Questa impostazione elimina la necessità di regolare il livello del volume tra sorgenti diverse (pagina 22).

Livello regolabile: “+18 dB” – “0 dB” (●) – “-8 dB”

BTA*3

Per regolare il livello del volume di ciascun dispositivo audio Bluetooth connesso. Questa impostazione elimina la necessità di regolare il livello del volume tra sorgenti diverse (pagina 19).

Livello regolabile: “+18 dB” – “0 dB” (●) – “-8 dB”

*1 Se la funzione EQ3 è attivata.

*2 Se è attivata la sorgente AUX.

*3 Se è attivata la sorgente audio Bluetooth (pagina 19).

Personalizzazione della curva dell'equalizzatore — EQ3

L'opzione “CUSTOM” di EQ3 consente di effettuare impostazioni dell'equalizzatore personalizzate.

- 1 Selezionare una sorgente, quindi premere più volte il tasto di selezione per selezionare “EQ3”.**
- 2 Ruotare la manopola di controllo del volume per selezionare “CUSTOM”.**
- 3 Premere più volte il tasto di selezione fino a visualizzare “LOW”, “MID” o “HI”.**
- 4 Ruotare la manopola di controllo del volume per regolare la voce selezionata.**

Il livello del volume può essere regolato per unità di 1 dB da -10 dB a +10 dB.

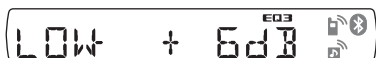

Ripetere i punti 3 e 4 per regolare la curva dell'equalizzatore.

Per ripristinare la curva dell'equalizzatore impostata in fabbrica, tenere premuto il tasto di selezione prima del completamento dell'impostazione.

Dopo 3 secondi, l'impostazione è completata e il display torna al modo di riproduzione/ricezione normale.

Suggerimento

È possibile regolare anche altri tipi di equalizzatore.

Regolazione delle voci di impostazione — SET

- 1 Tenere premuto il tasto di selezione.**
Viene visualizzato il display di impostazione.
- 2 Premere più volte il tasto di selezione fino a visualizzare la voce desiderata.**
- 3 Ruotare la manopola di controllo per selezionare l'impostazione (ad esempio “ON” o “OFF”).**
- 4 Tenere premuto il tasto di selezione.**
L'impostazione è completata e il display torna al modo di riproduzione/ricezione normale.

Nota

Le voci visualizzate sono diverse, a seconda della sorgente e dell'impostazione.

È possibile impostare le seguenti voci (per ulteriori informazioni, consultare la pagina di riferimento):

“●” indica le impostazioni predefinite.

CLOCK-ADJ (regolazione dell'orologio)
(pagina 7)

CT (ora)
Per impostare “CT-ON” o “CT-OFF” (●)
(pagina 13, 14).

BEEP
Per impostare “BEEP-ON” (●) o “BEEP-OFF”.

RM (telecomando a rotazione)
Per cambiare la direzione operativa dei comandi del telecomando a rotazione.
– “RM NORM” (●): per utilizzare il telecomando a rotazione nella posizione predefinita.
– “RM REV”: quando si desidera montare il telecomando a rotazione sul lato destro del piantone di guida.

AUX-A*1 (audio AUX)
Per attivare la visualizzazione della sorgente “AUX-A-ON” (●) o “AUX-A-OFF” (pagina 22).

A.OFF (spegnimento automatico)
Per spegnere automaticamente l'apparecchio dopo un intervallo di tempo prestabilito dallo spegnimento dell'apparecchio stesso.
– “A.OFF-NO” (●), “A.OFF-30S (secondi)”, “A.OFF-30M (minuti)” o “A.OFF-60M (minuti)”.

DEMO (dimostrazione)
Per impostare “DEMO-ON” (●) o “DEMO-OFF”.

continua alla pagina successiva →

Uso di apparecchi opzionali

DIM (attenuatore di luminosità)

Consente di modificare la luminosità del display.

- “DIM-ON”: per attenuare la luminosità del display.
- “DIM-OFF” (●): per disattivare l’attenuatore di luminosità.

A.SCR L*² (scorrimento automatico)

Consente di fare scorrere automaticamente le voci visualizzate composte da molti caratteri quando si cambia disco/album/brano.

- “A.SCR L-ON” (●): per attivare lo scorrimento.
- “A.SCR L-OFF”: per disattivare lo scorrimento.

LOCAL (modo di ricerca locale)

- “LOCAL-ON”: per sintonizzare solo le stazioni con segnali più forti.
- “LOCAL-OFF” (●): per eseguire la ricezione normale.

MONO*³ (modo monofonico)

Per migliorare la ricezione FM, selezionare il modo di ricezione monofonico.

- “MONO-ON”: per ascoltare le trasmissioni stereo in monofonia.
- “MONO-OFF” (●): per ascoltare le trasmissioni stereo in stereofonia.

REG*³ (regionale)

Per impostare “REG-ON” (●) o “REG-OFF” (pagina 14).

LPF (filtro passa basso)

Consente di selezionare la frequenza di taglio del subwoofer: “LPF OFF” (●), “LPF125Hz” o “LPF 78Hz”.

LOUD (enfasi dei bassi)

Per consentire un ascolto più chiaro a livelli di volume ridotti.

- “LOUD-ON”: per enfatizzare i bassi e gli acuti.
- “LOUD-OFF” (●): per non enfatizzare i bassi e gli acuti.

DM+*²

Per selezionare la funzione DM+.

- “DM+-ON” (●): per attivare la funzione DM+.
- “DM+-OFF”: per disattivare la funzione DM+.

BTM (pagina 12)

BT INIT*¹ (pagina 20)

*1 Se l'apparecchio è spento.

*2 Se è attivata la sorgente CD/USB.

*3 Durante la ricezione FM.

Apparecchio audio ausiliare

Collegando un dispositivo audio portatile opzionale alla presa di ingresso AUX (minipresa stereo) sull'apparecchio e quindi selezionando la sorgente, è possibile ascoltare l'audio del dispositivo portatile mediante i diffusori dell'auto. Il livello del volume è regolabile per intervenire sulle differenze fra l'apparecchio e il dispositivo audio portatile. Seguire la seguente procedura:

Collegamento del dispositivo audio portatile

- 1 Spegnere il dispositivo audio portatile.
- 2 Abbassare il volume sull'apparecchio.
- 3 Effettuare il collegamento all'apparecchio.

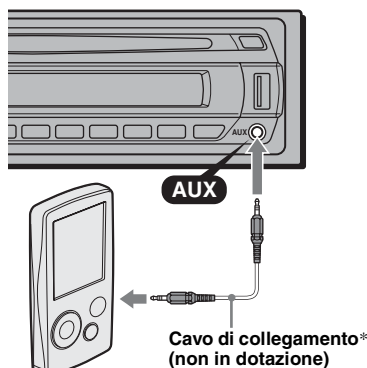

* Assicurarsi di utilizzare una spina dritta.

Regolazione del livello del volume

Regolare il volume di ogni apparecchio audio collegato prima della riproduzione.

- 1 Abbassare il volume sull'apparecchio.
- 2 Premere più volte (SOURCE) fino a visualizzare “AUX”. Viene visualizzato “AUX FRONT IN”.
- 3 Avviare la riproduzione del dispositivo audio portatile ad un volume moderato.
- 4 Impostare sull'apparecchio il consueto volume di ascolto.
- 5 Premere più volte il tasto di selezione fino a visualizzare “AUX”, quindi ruotare la manopola di controllo per regolare il livello di ingresso (da -8 dB a +18 dB).

Telecomando a rotazione RM-X4S

Applicazione dell'etichetta

Applicare l'etichetta delle indicazioni in base al modo in cui si desidera montare il telecomando a rotazione.

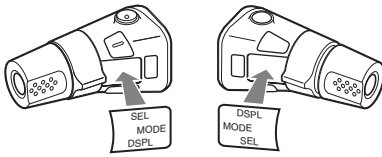

Individuazione dei comandi

I tasti del telecomando a rotazione corrispondenti a quelli dell'apparecchio controllano le stesse funzioni.

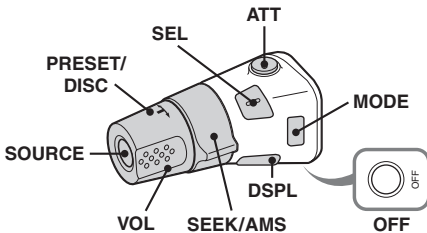

I comandi riportati di seguito del telecomando a rotazione richiedono operazioni diverse da quelle dell'apparecchio.

- **Tasto ATT (attenuazione audio)**
Per attenuare l'audio. Per annullare l'operazione, premere di nuovo il tasto.
- **Tasto SEL (selezione)**
Equivale al tasto di selezione sull'apparecchio. Nel modo Quick-BrowZer, (SEL) (selezione) non è attivo.
- **Comando PRESET/DISC**
CD/USB: stessa funzione di (1)/(2) (ALBUM -/+) sull'apparecchio (premere e ruotare).
Radio: per ricevere le stazioni memorizzate (premere e ruotare).
- **Comando VOL (volume)**
Stessa funzione della manopola di controllo sull'apparecchio (ruotare).
- **Comando SEEK/AMS**
Stessa funzione dei tasti (SEEK) -/+ sull'apparecchio (ruotare oppure ruotare e mantenere in posizione).
- **Tasto DSPL (display)**
Per cambiare le voci del display.

Modifica della direzione operativa

La direzione operativa dei comandi è impostata in fabbrica come illustrato di seguito.

Per aumentare

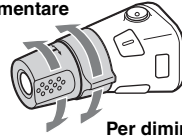

Per diminuire

Se si desidera montare il telecomando a rotazione sul lato destro del piantone di guida, è possibile invertire la direzione operativa dei comandi.

- 1 Tenendo premuto il comando VOL, tenere premuto (SEL).

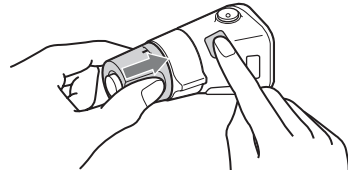

Informazioni aggiuntive

Precauzioni

- Se l'auto è stata parcheggiata in un luogo esposto a luce solare diretta, attendere che l'apparecchio si raffreddi prima di utilizzarlo.
- L'antenna elettrica si estende automaticamente durante il funzionamento dell'apparecchio.

Formazione di condensa

Nei giorni di pioggia o in zone estremamente umide, è possibile che all'interno delle lenti e del display dell'apparecchio si formi della condensa. Di conseguenza, l'apparecchio potrebbe non funzionare correttamente. In tal caso, rimuovere il disco e attendere per circa un'ora fino a quando l'umidità non sia evaporata completamente.

Per mantenere una qualità audio elevata

Prestare attenzione a non versare bibite o altri liquidi sull'apparecchio o sui dischi.

Note sui dischi

- Per mantenere puliti i dischi, non toccarne la superficie. Afferrare i dischi dal bordo.
- Riporre i dischi nell'apposita custodia o nell'apposito contenitore quando non vengono utilizzati.
- Non esporre i dischi a calore o a temperature elevate. Evitare di lasciarli all'interno di auto parcheggiate oppure su cruscotti e ripiani posteriori.
- Non incollare etichette né utilizzare dischi con residui di colla o inchiostro. Se vengono utilizzati questi tipi di disco, i residui possono causare l'arresto del disco, provocando problemi di funzionamento o rovinando il disco stesso.



- Non utilizzare dischi su cui sono applicati etichette o adesivi. Utilizzando tali dischi, è possibile che si verifichino i seguenti problemi di funzionamento:
 - Impossibilità di estrarre il disco (staccandosi dal disco, l'etichetta o l'adesivo causano l'inceppamento del meccanismo di espulsione).
 - Impossibilità di leggere correttamente i dati audio (ad esempio, la riproduzione salta oppure è impossibile riprodurre) poiché il restringimento dovuto al calore dell'etichetta o dell'adesivo ha provocato la deformazione del disco.

- Non riprodurre dischi dalla forma irregolare (ad esempio a forma di cuore, quadrato o stella) con questo apparecchio, onde evitare problemi di funzionamento all'apparecchio stesso. Non utilizzare questo genere di dischi.
- Non è possibile riprodurre CD da 8 cm.
- Prima della riproduzione, pulire i dischi con un panno apposito disponibile in commercio. Pulire il disco procedendo dal centro verso l'esterno. Non utilizzare solventi quali benzene, acquaragia, detergenti disponibili in commercio o spray antistatici per dischi analogici.



Note sui dischi CD-R/CD-RW

- È possibile che alcuni CD-R/CD-RW (a seconda dell'apparecchio utilizzato per la registrazione o delle condizioni del disco) non possano essere riprodotti mediante il presente apparecchio.
- Non è possibile riprodurre dischi CD-R/CD-RW non finalizzati.
- L'apparecchio è compatibile con il formato ISO 9660 livelli 1/2, Joliet/Romeo nel formato di espansione e multisessione.
- Numero massimo di:
 - cartelle (album): 150, incluse la cartella radice e le cartelle vuote.
 - file (brani) e cartelle contenuti in un disco: 300 (se il nome di una cartella/di un file contiene molti caratteri, è possibile che tale numero sia inferiore a 300).
 - caratteri visualizzabili per un nome di cartella/file: 32 (Joliet) o 64 (Romeo).
- Se il disco è registrato in multisessione, viene riconosciuto e riprodotto solo il primo brano nel formato della prima sessione (tutti gli altri formati vengono ignorati). La priorità del formato è CD-DA e MP3/WMA/AAC.
 - Se il primo brano è un CD-DA, solo il CD-DA della prima sessione viene riprodotto.
 - Se il primo brano non è un CD-DA, viene riprodotta la sessione MP3/WMA/AAC. Se il disco non contiene dati in questi formati, viene visualizzato "NO MUSIC".

Dischi audio codificati mediante tecnologie di protezione dei diritti d'autore

Questo prodotto è stato progettato per la riproduzione di dischi conformi allo standard CD (Compact Disc).

Recentemente, alcune case discografiche hanno lanciato sul mercato vari dischi audio codificati mediante tecnologie di protezione dei diritti d'autore. Si noti che alcuni di questi dischi non sono conformi allo standard CD e pertanto non è possibile riprodurli utilizzando il presente prodotto.

Nota sui DualDisc

Un DualDisc è un disco a due lati che abbinava materiale registrato su DVD su un lato e materiale audio digitale sull'altro. Tuttavia, poiché il lato del materiale audio non è conforme allo standard del Compact Disc (CD), la riproduzione su questo prodotto non è garantita.

Informazioni sui dispositivi USB

- È possibile utilizzare dispositivi USB di memorizzazione di massa e di tipo audio ATRAC compatibili con lo standard USB. Tuttavia, l'apparecchio non è in grado di riconoscere i dispositivi USB mediante un HUB USB. Per ulteriori informazioni sulla compatibilità del dispositivo USB in uso, visitare il sito Web di assistenza Sony (pagina 30).
- Il codec corrispondente varia in base al tipo di dispositivo.
 - Memorizzazione di massa: MP3/WMA/AAC
 - Dispositivo audio ATRAC: ATRAC/MP3/WMA/AAC
- Non è possibile riprodurre i file DRM (gestione dei diritti digitali) diversi dal formato ATRAC.
- Di seguito è riportato il numero massimo di dati visualizzabili.

Memorizzazione di massa:

 - cartelle (album): 128, file (brani) per cartella: 500

Dispositivo audio ATRAC: ATRAC/MP3/WMA/AAC

 - album/artisti/playlist/genere: 65.535, brani: 65.535

Nota

- Per i collegamenti, utilizzare esclusivamente il cavo in dotazione con il dispositivo USB.
- Non utilizzare un dispositivo USB di dimensioni o peso tali da interferire con le operazioni di guida.
- Non lasciare il dispositivo USB all'interno di auto parcheggiate, onde evitare problemi di funzionamento.
- A seconda della quantità di dati registrati, è possibile che l'avvio della riproduzione richieda alcuni istanti.
- Si consiglia di eseguire copie di backup dei dati contenuti nel dispositivo USB.

Ordine di riproduzione dei file MP3/WMA/AAC (CD-R/RW o di memorizzazione di massa)

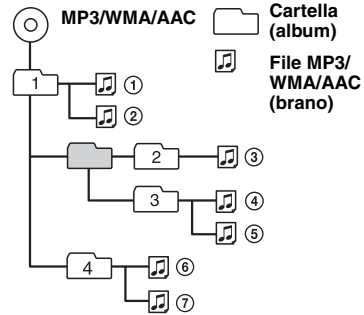

Informazioni sui file MP3

- MP3, acronimo di MPEG-1 Audio Layer-3, è un formato standard di compressione dei file musicali che consente di comprimere i dati audio di un CD fino a circa 1/10 delle dimensioni originali.
- I tag ID3 versioni 1.0, 1.1, 2.2, 2.3 e 2.4 sono relativi solo ai file MP3. Il tag ID3 è composto da 15/30 caratteri (1.0 e 1.1) o da 63/126 caratteri (2.2, 2.3 e 2.4).
- Durante l'assegnazione di un nome a un file MP3, assicurarsi di aggiungere al nome del file l'estensione ".mp3".
- Durante la riproduzione di un file MP3 VBR (velocità di trasmissione variabile) o mentre si procede rapidamente in avanti/all'indietro, è possibile che il tempo di riproduzione trascorso non venga visualizzato correttamente.

Nota

Se viene riprodotto un file MP3 ad alta velocità di trasmissione, ad esempio 320 kbps, è possibile che l'audio sia soggetto a interruzioni.

Informazioni sui file WMA

- WMA, l'acronimo di Windows Media Audio, è un formato standard di compressione dei file musicali che consente di comprimere i dati audio di un CD fino a circa 1/22* delle dimensioni originali.
- I tag WMA contengono 63 caratteri.
- Durante l'assegnazione di un nome a un file WMA, assicurarsi di aggiungere al nome del file l'estensione ".wma".
- Durante la riproduzione di un file WMA VBR (velocità di trasmissione variabile) o mentre si procede rapidamente in avanti/all'indietro, è possibile che il tempo di riproduzione trascorso non venga visualizzato correttamente.

* solo per 64 kbps

Nota

Non è supportata la riproduzione di file con compressione senza perdita di dati.

Informazioni sui file AAC

- AAC, l'acronimo di Advanced Audio Coding, è un formato standard di compressione dei file musicali che consente di comprimere i dati audio di un CD fino a circa 1/11* delle dimensioni originali.
- Il tag AAC è composto da 126 caratteri.
- Durante l'assegnazione di un nome a un file AAC, assicurarsi di aggiungere al nome del file l'estensione ".m4a".
- Durante la riproduzione di un file AAC VBR (velocità di trasmissione variabile) o mentre si procede rapidamente in avanti/all'indietro, è possibile che il tempo di riproduzione trascorso non venga visualizzato correttamente.

* solo per 128 kbps

Nota

Non è supportata la riproduzione dei file AAC riportati di seguito.

– file con compressione senza perdita di dati

– file protetti da copyright

Informazioni sui file ATRAC

Formato ATRAC3plus

ATRAC3, acronimo di Adaptive Transform Acoustic Coding3, è una tecnologia di compressione audio che consente di comprimere i dati audio di un CD fino a circa 1/10 delle dimensioni originali. ATRAC3plus, un formato esteso di ATRAC3, comprime i dati di un CD audio fino a circa 1/20 delle dimensioni originali. Il presente apparecchio accetta entrambi i formati ATRAC3 e ATRAC3plus.

Vengono visualizzati i caratteri relativi alle informazioni di testo create mediante SonicStage.

Funzione Bluetooth

Informazioni sulla tecnologia Bluetooth

- La tecnologia senza fili Bluetooth è una tecnologia senza fili a breve raggio che consente la comunicazione di dati senza fili tra dispositivi compatibili, quali un telefono cellulare e un auricolare. La tecnologia senza fili Bluetooth funziona entro un raggio di circa 10 m. Di solito vengono collegati due dispositivi, sebbene alcuni apparecchi supportino il collegamento di più dispositivi contemporaneamente.
- Trattandosi di una tecnologia senza fili, con Bluetooth non occorre utilizzare cavi, né disporre i dispositivi uno di fronte all'altro come con la tecnologia a infrarossi. Ad esempio, è possibile utilizzare questi tipi di dispositivo in una borsa o in una tasca.
- La tecnologia Bluetooth è uno standard internazionale supportato da milioni di aziende che la impiegano in tutto il mondo.

Informazioni sulla comunicazione Bluetooth

- La tecnologia senza fili Bluetooth opera entro un raggio di circa 10 m. La distanza massima di comunicazione potrebbe variare in base alla presenza di ostacoli (elementi metallici, pareti, persone e così via) o di campi elettromagnetici.
- Nei casi riportati di seguito, è possibile che la sensibilità di comunicazione Bluetooth venga alterata.
 - Tra il presente apparecchio e il dispositivo Bluetooth sono presenti ostacoli quali elementi metallici, pareti o persone.
 - In prossimità del presente apparecchio è in uso un dispositivo che impiega frequenze a 2,4 GHz, ad esempio un dispositivo LAN senza fili, un telefono cordless o un forno a microonde.
- I dispositivi Bluetooth e le reti LAN senza fili (IEEE802.11b/g) impiegano le stesse frequenze, pertanto, se utilizzati entro brevi distanze, si potrebbero verificare interferenze a microonde che causerebbero alterazioni della velocità di comunicazione, disturbi o connessioni errate. In tal caso, effettuare quanto riportato di seguito.
 - Utilizzare il presente apparecchio ad una distanza minima di 10 m dal dispositivo LAN senza fili.
 - Se il presente apparecchio viene utilizzato entro un raggio di 10 m da un dispositivo LAN senza fili, spegnere quest'ultimo.
 - Installare il presente apparecchio e il dispositivo Bluetooth il più vicino possibile l'uno all'altro.
- Le microonde trasmesse da un dispositivo Bluetooth potrebbero influire sul funzionamento di apparecchiature mediche elettroniche. Spegnerne il presente apparecchio e altri dispositivi Bluetooth nei seguenti luoghi, onde evitare di causare incidenti.
 - in presenza di gas infiammabili, all'interno di ospedali, treni, aerei o stazioni di rifornimento
 - in prossimità di porte automatiche o allarmi anti-incendio
- Sebbene il presente apparecchio supporti funzioni di protezione conformi allo standard Bluetooth per garantire la connessione sicura durante l'uso della tecnologia senza fili Bluetooth, a seconda dell'impostazione la protezione potrebbe risultare insufficiente. Per questo motivo, prestare attenzione durante le comunicazioni mediante la tecnologia senza fili Bluetooth.
- Sony non potrà essere ritenuta responsabile in caso di eventuale dispersione di informazioni durante le comunicazioni Bluetooth.

- Non è possibile garantire la connessione con tutti i dispositivi Bluetooth.
 - Per la conformità con lo standard Bluetooth specificato da Bluetooth SIG e per l'autenticazione, occorre disporre di un dispositivo dotato della funzione Bluetooth.
 - Anche se il dispositivo connesso è conforme con lo standard Bluetooth di cui sopra, potrebbe non essere possibile connettere alcuni dispositivi oppure alcuni di essi potrebbero non funzionare correttamente in base alle relative funzioni o specifiche.
 - Durante le conversazioni telefoniche mediante la funzione vivavoce, a seconda del dispositivo o dell'ambiente di comunicazione si potrebbero verificare disturbi.
- A seconda del dispositivo da connettere, l'avvio della comunicazione potrebbe richiedere tempo.

Altro

- A seconda delle condizioni delle onde radio e del luogo in cui l'apparecchio viene utilizzato, potrebbe non essere possibile utilizzare il dispositivo Bluetooth con i telefoni cellulari.
- Se in seguito all'uso del dispositivo Bluetooth si avvertono dei fastidi, interrompere immediatamente l'uso. Se il problema persiste, rivolgersi ad un rivenditore Sony.

Per eventuali domande o problemi riguardanti l'apparecchio non trattati nel presente manuale, rivolgersi al più vicino rivenditore Sony.

Manutenzione

Sostituzione della pila al litio del telecomando a scheda

In condizioni normali, la pila dura circa 1 anno (il ciclo di vita può risultare più breve in funzione delle condizioni di utilizzo).

Quando la pila si scarica, il raggio d'azione del telecomando a scheda risulta ridotto. Sostituire la pila con una pila al litio CR2025 nuova. L'uso di pile diverse potrebbe comportare il rischio di incendi o esplosioni.

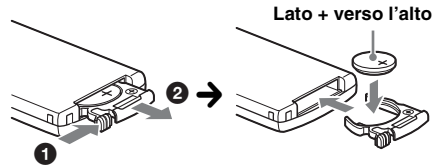

Note sulla pila al litio

- Tenere la pila al litio fuori dalla portata dei bambini. Se la pila viene ingerita, consultare immediatamente un medico.
- Pulire la pila con un panno asciutto per assicurare un perfetto contatto.
- Assicurarsi di rispettare la corretta polarità durante l'inserimento della pila.
- Non afferrare la pila con pinze di metallo, in quanto potrebbe verificarsi un corto circuito.

AVVERTENZA

La batteria può esplodere se usata scorrettamente. Pertanto, non deve essere ricaricata, smontata o gettata nel fuoco.

Sostituzione del fusibile

Per la sostituzione del fusibile, assicurarsi di utilizzare un fusibile dello stesso amperaggio di quello indicato sull'originale. Se il fusibile si brucia, controllare i collegamenti dell'alimentazione e sostituire il fusibile. Se dopo la

sostituzione il fusibile si brucia di nuovo, è possibile che si tratti di un problema interno. In tal caso, rivolgersi al più vicino rivenditore Sony.

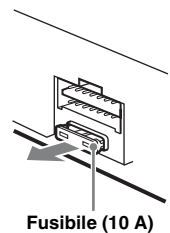

continua alla pagina successiva →

Pulizia dei connettori

Se i connettori tra l'apparecchio e il pannello anteriore sono sporchi, l'apparecchio potrebbe non funzionare correttamente. Per evitare questo problema, aprire il pannello anteriore, rimuoverlo (pagina 7), quindi pulire i connettori con un batuffolo di cotone. Non esercitare forza eccessiva. Diversamente, i connettori potrebbero venire danneggiati.

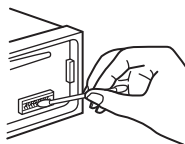

Unità principale

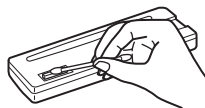

Lato posteriore del pannello anteriore

Note

- Per motivi di sicurezza, spegnere il motore prima di pulire i connettori e rimuovere la chiave dal blocchetto di accensione.
- Non toccare mai direttamente i connettori con le dita o con oggetti di metallo.

Rimozione dell'apparecchio

1 Rimuovere la cornice protettiva.

- 1 Rimuovere il pannello anteriore (pagina 7).
- 2 Inserire le chiavi di rilascio nella cornice protettiva.

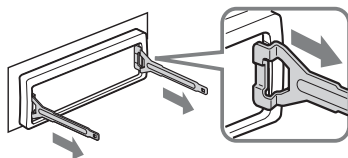

Orientare le chiavi di rilascio come illustrato.

- 3 Estrarre le chiavi di rilascio per rimuovere la cornice di protezione.

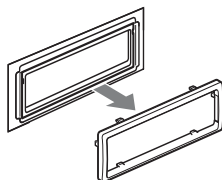

2 Rimuovere l'apparecchio.

- 1 Inserire contemporaneamente entrambe le chiavi di rilascio fino a farle scattare in posizione.

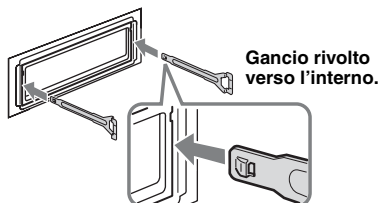

- 2 Estrarre le chiavi di rilascio per sbloccare l'apparecchio.

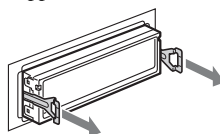

- 3 Rimuovere l'apparecchio dalla struttura facendolo scorrere.

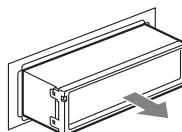

Caratteristiche tecniche

Letture CD

Rapporto segnale-rumore: 120 dB
Risposta in frequenza: 10 – 20.000 Hz
Wow e flutter: al di sotto del limite misurabile

Sintonizzatore*

FM

Gamma di frequenze: 87,5 – 108,0 MHz
Terminale dell'antenna:
connettore dell'antenna esterna
Frequenza intermedia: 10,7 MHz/450 kHz
Sensibilità utilizzabile: 9 dBf
Selettività: 75 dB a 400 kHz
Rapporto segnale-rumore: 67 dB (stereo),
69 dB (mono)
Distorsione armonica a 1 kHz: 0,5 % (stereo),
0,3 % (mono)
Separazione: 35 dB a 1 kHz
Risposta in frequenza: 30 – 15.000 Hz

MW/LW

Gamma di frequenze:
MW: 531 – 1.602 kHz
LW: 153 – 279 kHz
Terminale dell'antenna:
connettore dell'antenna esterna
Frequenza intermedia: 10,7 MHz/450 kHz
Sensibilità: MW: 30 µV, LW: 40 µV

* di cui al par. 3 dell'Allegato A al D.M. 25/06/85 e al par. 3 dell'Allegato 1 al D.M. 27/08/87

Lettore USB

Interfaccia: USB (velocità massima)

Alimentazione massima: 500 mA

Comunicazione senza fili

Sistema di comunicazione:

Bluetooth Standard versione 2.0

Uscite:

Bluetooth Standard Power Class 2 (max. +4 dBm)

Raggio di comunicazione massimo:

Circa 10 m*1 l'uno di fronte all'altro

Banda di frequenza:

Banda da 2,4 GHz (da 2,4000 a 2,4835 GHz)

Metodo di modulazione: FHSS

Profili Bluetooth compatibili*2:

A2DP (Advanced Audio Distribution Profile)

AVRCP (Audio Video Remote Control Profile)

HFP (Handsfree Profile) 1.5

HSP (Headset Profile)

*1 *Il raggio effettivo varia in base a fattori quali ostacoli tra i dispositivi, campi magnetici attorno a un forno a microonde, elettricità statica, sensibilità della ricezione, prestazioni dell'antenna, sistema operativo, applicazione software e così via.*

*2 *I profili standard Bluetooth indicano lo scopo della comunicazione Bluetooth tra dispositivi.*

Amplificatore di potenza

Uscite: uscite diffusori (connettori a tenuta)

Impedenza diffusori: 4 – 8 ohm

Potenza di uscita massima: 52 W × 4 (a 4 ohm)

Generali

Uscite:

Terminale delle uscite audio (possibilità di selezione tra anteriore/posteriore)

Terminale di uscita subwoofer (mono)

Terminale di controllo del relè dell'antenna elettrica

Terminale di controllo dell'amplificatore di potenza

Ingressi:

Terminale di controllo ATT del telefono

Terminale di ingresso del telecomando

Terminale di ingresso dell'antenna

Presenza di ingresso AUX (minipresa stereo)

Comandi dei toni:

Bassi: ±10 dB a 60 Hz (XPLOD)

Medi: ±10 dB a 1 kHz (XPLOD)

Alti: ±10 dB a 10 kHz (XPLOD)

Requisiti di alimentazione: batteria auto da 12 V CC (massa negativa)

Dimensioni: circa 178 × 50 × 179 mm (l/a/p)

Dimensioni di montaggio: circa 182 × 53 × 162 mm (l/a/p)

Peso: circa 1,2 kg

Accessori in dotazione:

Telecomando a scheda: RM-X304

Elementi per l'installazione e i collegamenti (1 set)

Accessori opzionali:

Telecomando a rotazione: RM-X4S

È possibile che il rivenditore non tratti alcuni degli accessori di cui sopra. Per ulteriori informazioni, rivolgersi al rivenditore.

Tecnologia di codifica audio MPEG Layer-3 e brevetti su licenza del Fraunhofer IIS e della Thomson.

Questo prodotto è tutelato da specifici diritti di proprietà intellettuale di Microsoft Corporation. L'uso o la distribuzione della tecnologia in questione al di fuori del presente prodotto sono vietati senza apposita licenza concessa da Microsoft o da una filiale Microsoft autorizzata.

I fornitori di contenuti utilizzano la tecnologia di gestione dei diritti digitali per Windows Media contenuta nel presente dispositivo ("WM-DRM") per proteggere l'integrità dei contenuti ("Contenuto Protetto"), cosicché non sia possibile appropriarsi indebitamente della proprietà intellettuale, incluso il copyright, in tali contenuti. Il presente dispositivo utilizza il software WM-DRM per riprodurre Contenuto Protetto ("Software WM-DRM"). Qualora la protezione del Software WM-DRM del presente dispositivo sia stata compromessa, i proprietari di Contenuto Protetto ("Proprietari del Contenuto Protetto") potranno richiedere che Microsoft revochi il diritto del Software WM-DRM di acquistare nuove licenze per la duplicazione, la visualizzazione e/o la riproduzione di Contenuto Protetto. La revoca non modifica la capacità del Software WM-DRM di riprodurre contenuto non protetto. Un elenco di Software WM-DRM revocati verrà inviato al dispositivo dell'utente ogni qualvolta l'utente scarichi da Internet o da un PC una licenza per il Contenuto Protetto. Congiuntamente a tale licenza, Microsoft potrà inoltre scaricare sul dispositivo dell'utente per conto dei Proprietari di Contenuto Protetto gli elenchi delle revoche.

Il design e le caratteristiche tecniche sono soggetti a modifiche senza preavviso.



- Determinati circuiti stampati non contengono ritardanti alla fiamma alogenati.
- Le parti estetiche non contengono ritardanti alla fiamma alogenati.
- Come materiale di riempimento per l'imballaggio viene utilizzata carta.

Guida alla soluzione dei problemi

Fare riferimento al seguente elenco di verifica per risolvere la maggior parte dei problemi che si potrebbero verificare durante l'uso di questo apparecchio.

Prima di esaminare l'elenco che segue, verificare le procedure di collegamento e d'uso dell'apparecchio.

Se il problema persiste, visitare il sito di supporto riportato di seguito.

Sito di supporto

In caso di domande o per informazioni aggiornate sul supporto fornito per il presente prodotto, visitare il sito Web al seguente indirizzo:

<http://support.sony-europe.com>

Generali

L'apparecchio non riceve alimentazione.

- Verificare i collegamenti. Se questi sono corretti, controllare il fusibile.
- Se l'apparecchio viene spento e il display disattivato, non è possibile utilizzarlo mediante il telecomando.
→ Accendere l'apparecchio.

L'antenna elettrica non si estende.

L'antenna elettrica non dispone di scatola a relè.

L'audio non viene emesso.

- Il volume è troppo basso.
- È attivata la funzione ATT o la funzione ATT del telefono (se il cavo di interfaccia di un telefono per auto è collegato al cavo ATT).
- La posizione del comando di attenuazione "FAD" non è appropriata per un sistema a 2 diffusori.
- Il dispositivo audio Bluetooth si trova nel modo di pausa.
→ Annullare il modo di pausa.

Non viene emesso alcun segnale acustico.

- Il segnale acustico è disattivato (pagina 21).
- Un amplificatore di potenza opzionale è collegato e l'amplificatore incorporato non viene utilizzato.

Il contenuto della memoria è stato cancellato.

- È stato premuto il tasto RESET.
→ Reinserire i dati in memoria.
- Il cavo di alimentazione o la pila sono stati scollegati.
- Il cavo di alimentazione non è collegato correttamente.

Le stazioni memorizzate e l'ora esatta sono cancellate.

Si è bruciato il fusibile.

Quando si cambia la posizione della chiave di accensione, viene emesso un disturbo.

I cavi non sono collegati correttamente al connettore di alimentazione accessoria dell'auto.

Durante la riproduzione o la ricezione, viene attivato il modo di dimostrazione.

Se non viene eseguita alcuna operazione per 5 minuti quando è impostata la funzione "DEMO-ON", viene attivato il modo di dimostrazione.

→ Impostare "DEMO-OFF" (pagina 21).

Il display viene disattivato/non viene visualizzato nella relativa finestra.

- L'attenuatore di luminosità è impostato su "DIM-ON" (pagina 22).
- Il display scompare tenendo premuto (OFF).
→ Tenere premuto (OFF) sull'apparecchio fino a visualizzare il display.
- I connettori sono sporchi (pagina 28).

La funzione di spegnimento automatico non è operativa.

L'apparecchio è acceso. La funzione di spegnimento automatico si attiva dopo avere spento l'apparecchio.

→ Spegnerne l'apparecchio.

Il telecomando a scheda non funziona.

Accertarsi che la protezione sia stata rimossa (pagina 6).

Riproduzione di CD

Non è possibile inserire un disco.

- Nell'alloggiamento è presente un altro disco.
- Il disco è stato inserito forzatamente in senso contrario o nel modo sbagliato.

Il disco non viene riprodotto.

- Il disco è difettoso o sporco.
- I CD-R/CD-RW non sono per l'uso audio (pagina 24).

Non è possibile riprodurre file in formato MP3/WMA/AAC.

Il disco non è compatibile con il formato e la versione MP3/WMA/AAC (pagina 25).

I file MP3/WMA/AAC necessitano di un tempo maggiore prima di poter essere riprodotti.

Per i dischi indicati di seguito, l'avvio della riproduzione necessita di un tempo maggiore.

- dischi registrati con una struttura ad albero complessa.
- dischi registrati in multisessione.
- dischi ai quali è possibile aggiungere dati.

Le voci del display non scorrono.

- Per i dischi che presentano molti caratteri, tali voci potrebbero non scorrere.
- "A.SCRL" è impostato su "OFF".
→ Installare "A.SCRL-ON" (pagina 22).
→ Tenere premuto (DSP) (SCRL).

L'audio salta.

- L'installazione non è corretta.
→ Installare l'apparecchio con un'angolazione inferiore a 45° in una parte stabile dell'auto.
- Il disco è difettoso o sporco.

I tasti per le operazioni non funzionano.

Il disco non viene espulso.

Premere il tasto RESET (pagina 6).

Ricezione radiofonica

Non è possibile ricevere le stazioni.

L'audio è disturbato.

- Collegare il cavo di controllo dell'antenna elettrica (blu) o il cavo di alimentazione accessoria (rosso) al cavo di alimentazione di un amplificatore di potenza dell'antenna per auto (solo se l'auto dispone di antenna FM/MW/LW incorporata sul vetro posteriore/laterale).
- Verificare il collegamento dell'antenna dell'auto.
- L'antenna dell'auto non si estende.
→ Verificare il collegamento del cavo di controllo dell'antenna elettrica.
- Verificare la frequenza.

Non è possibile effettuare la sintonizzazione preselezionata.

- Memorizzare la frequenza corretta.
- Il segnale di trasmissione è eccessivamente debole.

Non è possibile effettuare la sintonizzazione automatica.

- L'impostazione del modo di ricerca locale non è stata effettuata correttamente.
→ La sintonizzazione si arresta di frequente:
Impostare "LOCAL-ON" (pagina 22).
- La sintonizzazione non si arresta in corrispondenza di una stazione:
Impostare "MONO-ON" (pagina 22).
- Il segnale di trasmissione è eccessivamente debole.
→ Eseguire la sintonizzazione manuale.

Durante la ricezione FM, lampeggia l'indicazione "ST".

- Sintonizzare la frequenza in modo corretto.
- Il segnale di trasmissione è eccessivamente debole.
→ Impostare "MONO-ON" (pagina 22).

Un programma FM trasmesso in stereofonia viene ricevuto in monofonia.

L'apparecchio è impostato sul modo di ricezione monofonico.

→ Impostare "MONO-OFF" (pagina 22).

RDS

Dopo alcuni secondi di ascolto, si avvia la funzione SEEK.

La stazione non è TP oppure il segnale è debole.
→ Disattivare il modo TA (pagina 13).

Non viene trasmesso alcun notiziario sul traffico.

- Attivare il modo TA (pagina 13).
- La stazione non trasmette notiziari sul traffico pur essendo una stazione TP.
→ Sintonizzarsi su un'altra stazione.

Il modo PTY visualizza "- - - - -".

- La stazione corrente non è una stazione RDS.
- I dati RDS non vengono ricevuti.
- La stazione non specifica il tipo di programma.

Riproduzione USB

Non è possibile eseguire la riproduzione mediante un HUB USB.

Il presente apparecchio non è in grado di riconoscere i dispositivi USB mediante un HUB USB.

Non è possibile eseguire la riproduzione.

Un dispositivo USB non funziona.

→ Ricollegarlo.

Il dispositivo USB necessita di un tempo maggiore prima di poter essere riprodotto.

Il dispositivo USB contiene file con una struttura ad albero complessa.

Viene emesso un segnale acustico.

Il dispositivo USB è stato scollegato durante la riproduzione.

→ Prima di scollegare un dispositivo USB, assicurarsi di arrestare innanzitutto la riproduzione ai fini della protezione dei dati.

L'audio viene trasmesso a intermittenza.

A velocità di trasmissione elevate o superiori a 320 kbps, è possibile che l'audio venga trasmesso a intermittenza.

Funzione Bluetooth

Il dispositivo di connessione non rileva il presente apparecchio.

- Prima di effettuare l'associazione, impostare l'apparecchio sul modo di attesa dell'associazione.
- Durante la connessione a un dispositivo Bluetooth, il presente apparecchio non può essere rilevato da un altro dispositivo. Terminare la connessione corrente e ricercare l'apparecchio da un altro dispositivo.
- Una volta associato il dispositivo, attivare la trasmissione del segnale Bluetooth (pagina 17).

Non è possibile stabilire la connessione.

- Effettuare la connessione al presente apparecchio da un dispositivo Bluetooth o viceversa. La connessione viene controllata da un'unica parte (dall'apparecchio o dal dispositivo Bluetooth), ma non da entrambi.
- Verificare le procedure di associazione e connessione facendo riferimento al manuale dell'altro dispositivo e così via, quindi eseguire di nuovo l'operazione.

Il volume della voce dell'interlocutore è basso.

Regolare il livello del volume.

Il volume dell'interlocutore è eccessivamente basso o alto.

Regolare il volume in modo appropriato utilizzando la funzione di regolazione del guadagno del microfono (pagina 18).

continua alla pagina successiva →

Durante le conversazioni telefoniche si verifica il fenomeno dell'eco o un disturbo.

- Abbassare il volume.
- Se il rumore ambientale risulta elevato durante la chiamata telefonica, tentare di ridurlo.
Esempio: se una finestra è aperta e il rumore proveniente dalla strada è eccessivamente alto, chiudere la finestra. Se il rumore proveniente dal condizionatore dell'aria è elevato, ridurre il livello del condizionatore.

Il telefono non è connesso.

Durante la riproduzione audio Bluetooth, il telefono non viene connesso anche se si preme  (vivo voce).
→ Collegare tramite il telefono.

La qualità audio del telefono è scarsa.

La qualità audio del telefono dipende dalle condizioni di ricezione del telefono cellulare.
→ Se la ricezione è scarsa, spostare l'auto in un luogo in cui il segnale del telefono cellulare risulti più potente.

Il livello di volume del dispositivo audio connesso è basso (alto).

Il livello di volume varia in base al dispositivo audio.
→ Regolare il livello di volume del dispositivo audio connesso o del presente apparecchio.

L'audio salta durante la riproduzione di un dispositivo audio Bluetooth.

- Ridurre la distanza tra l'apparecchio e il dispositivo audio Bluetooth.
- Se il dispositivo audio Bluetooth si trova in una custodia che causa l'interruzione del segnale, rimuoverlo dalla custodia durante l'uso.
- Nelle vicinanze vengono utilizzati più dispositivi Bluetooth o altri dispositivi che emettono onde radio.
→ Spegnerli gli altri dispositivi.
→ Ridurre la distanza dagli altri dispositivi.
- Durante la connessione tra il presente apparecchio e il telefono cellulare, l'audio di riproduzione si interrompe momentaneamente. Non si tratta di un problema di funzionamento.

Non è possibile controllare il dispositivo audio Bluetooth connesso.

Verificare che il dispositivo audio Bluetooth connesso supporti il profilo AVRCP.

Non è possibile utilizzare alcune funzioni.

Verificare che il dispositivo di connessione supporti le funzioni in questione.



Una chiamata viene accettata accidentalmente.

Sul telefono connesso è stata impostata la risposta automatica ad una chiamata.

Durante le chiamate con funzione vivo voce, l'audio non viene trasmesso dai diffusori dell'auto.

Se l'audio viene trasmesso dal telefono cellulare, impostare quest'ultimo affinché l'audio venga trasmesso dai diffusori dell'auto.

Durante l'inizializzazione, viene visualizzato "OFF BT".

Tenere premuto  fino a quando  non si disattiva. Quindi, avviare di nuovo l'inizializzazione (pagina 20).

Messaggi e indicazioni di errore

CHECKING

È in corso il controllo del collegamento a un dispositivo USB.

→ Attendere il termine del controllo.

ERROR

- Il disco è sporco o è stato inserito in senso contrario.
→ Pulire il disco o inserirlo correttamente.
- È stato inserito un disco vuoto.
- Non è possibile riprodurre il disco a causa di un problema.
→ Inserire un altro disco.
- Il dispositivo USB non è stato riconosciuto automaticamente.
→ Ricollegarlo.
- Premere  per estrarre il disco.

FAILURE

I collegamenti di diffusori/amplificatori non sono corretti.

→ Consultare la guida all'installazione e i collegamenti del presente modello per verificare i collegamenti.

HUB NO SUPRT

Il presente apparecchio non supporta lo standard HUB USB.

L. SEEK +/-

Il modo di ricerca locale è attivato durante la sintonizzazione automatica.

NO AF

Non esiste alcuna frequenza alternativa per la stazione corrente.

→ Premere  +/- mentre il nome del servizio programma lampeggia. L'apparecchio avvia la ricerca di un'altra frequenza con gli stessi dati PI (identificativo programma) (viene visualizzato "PI SEEK").

NO INFO

Nel file MP3/WMA/AAC non sono presenti informazioni di testo.

NO MUSIC

Il disco/il dispositivo USB non contiene file musicali.

→ Inserire un CD musicale nell'apparecchio.

→ Collegare un dispositivo USB contenente file musicali.

NO NAME

Il brano non include il nome del disco/album/brano.

NO TP

L'apparecchio continua la ricerca di stazioni TP disponibili.

NO TRACK

La voce selezionata nel dispositivo USB non contiene alcun album/brano.

OFFSET

Potrebbe essersi verificato un problema interno.

→ Verificare i collegamenti. Se l'indicazione di errore rimane visualizzata, rivolgersi al più vicino rivenditore Sony.

OVERLOAD

Il dispositivo USB è sovraccaricato.

→ Scollegare il dispositivo USB, quindi cambiare sorgente premendo (SOURCE).

→ Indica che il dispositivo USB presenta problemi di funzionamento oppure che è stato collegato un dispositivo non supportato.

READ

È in corso la lettura di tutte le informazioni relative a tutti i brani e agli album del disco/dispositivo USB.

→ Una volta terminata l'operazione, la riproduzione viene avviata automaticamente. Potrebbe essere necessario attendere alcuni minuti, a seconda della struttura del disco/dispositivo USB.

RESET

L'unità CD non funziona a causa di un problema.

→ Premere il tasto RESET (pagina 6).

USB NO DEV (nessun dispositivo)

È stato selezionato (SOURCE) senza che sia collegato un dispositivo USB. Durante la riproduzione, è stato scollegato un dispositivo USB o un cavo USB.

→ Accertarsi che il dispositivo USB e il cavo USB siano collegati.

USB NO SUPRT (USB non supportato)

Il dispositivo USB collegato non è supportato.

→ Collegare un dispositivo USB di memorizzazione di massa (pagina 25).

“ L L L L ” o “ R R R R ”

Mentre si procede rapidamente in avanti/all'indietro, sono stati raggiunti l'inizio o la fine del disco e non è possibile andare oltre.

“ _ ”

L'apparecchio non supporta la visualizzazione di un determinato carattere.

Se le soluzioni riportate non risolvono il problema, rivolgersi al più vicino rivenditore Sony.

Se l'apparecchio viene portato in un centro di assistenza a causa di un problema relativo alla riproduzione di un CD, assicurarsi di portare il disco utilizzato al momento in cui si è verificato il problema.

Uit veiligheidsoverwegingen moet u dit apparaat in het dashboard van de auto installeren. Raadpleeg de bijgeleverde handleiding voor installatie/aansluitingen voor meer informatie over de installatie en aansluitingen.

CLASS 1 LASER PRODUCT

Dit label bevindt zich aan de onderkant van het apparaat.

Het naamplaatje met de bedrijfsspanning, enzovoort bevindt zich aan de onderkant van de behuizing.



Hierbij verklaart Sony Corp. dat deze MEX-BT3600U in overeenstemming is met de essentiële eisen en de andere relevante bepalingen van richtlijn 1999/5/EG. Nadere informatie kunt u vinden op: <http://www.compliance.sony.de/>

Het gebruik van deze radioapparatuur is niet toegestaan in het geografische gebied binnen een straal van 20 km vanaf het centrum van Ny-Alesund, Svalbard in Noorwegen.

Kennisgeving voor klanten in de landen waar EU-richtlijnen van toepassing zijn

De fabrikant van dit product is Sony Corporation, 1-7-1 Konan, Minato-ku, Tokio, Japan. De geautoriseerde vertegenwoordiger voor EMC en productveiligheid is Sony Deutschland GmbH, Hedelfinger Strasse 61, 70327 Stuttgart, Duitsland. Voor zaken met betrekking tot onderhoud of garantie kunt u contact opnemen met de adressen die worden vermeld in de afzonderlijke onderhouds-of garantiedocumenten.



Verwijdering van oude elektrische en elektronische apparaten (Toepasbaar in de Europese Unie en andere Europese landen met gescheiden ophaalsystemen)

Het symbool op het product of op de verpakking wijst erop dat dit product niet als huishoudelijk afval mag worden behandeld. Het moet echter naar een plaats worden gebracht waar elektrische en elektronische apparatuur wordt gerecycled. Als u ervoor zorgt dat dit product op de correcte manier wordt verwijderd, voorkomt u voor mens en milieu negatieve gevolgen die zich zouden kunnen voordoen in geval van verkeerde afvalbehandeling. De recycling van materialen draagt bij tot het vrijwaren van natuurlijke bronnen. Voor meer details in verband met het recyclen van dit product, neemt u contact op met de gemeentelijke instanties, het bedrijf of de dienst belast met de verwijdering van huishoudafval of de winkel waar u het product hebt gekocht.

Accessoire waarop dit van toepassing is:
Afstandsbediening



Verwijdering van oude batterijen (in de Europese Unie en andere Europese landen met afzonderlijke inzamelingsystemen)

Dit symbool op de batterij of verpakking wijst erop dat de meegeleverde batterij van dit product niet als huishoudelijk afval behandeld mag worden. Door deze batterijen op juiste wijze af te voeren, voorkomt u voor mens en milieu negatieve gevolgen die zich zouden kunnen voordoen in geval van verkeerde afvalbehandeling. Het recycleren van materialen draagt bij tot het vrijwaren van natuurlijke bronnen.

In het geval dat de producten om redenen van veiligheid, prestaties dan wel in verband met data-integriteit een permanente verbinding met batterij vereisen, dient deze batterij enkel door gekwalificeerd servicepersoneel vervangen te worden. Om ervoor te zorgen dat de batterij op een juiste wijze zal worden behandeld, dient het product aan het eind van zijn levenscyclus overhandigd te worden aan het desbetreffende inzamelingspunt voor de recyclage van elektrisch en elektronisch materiaal. Voor alle andere batterijen verwijzen we u naar het gedeelte over hoe de batterij veilig uit het product te verwijderen. Overhandig de batterij bij het desbetreffende inzamelingspunt voor de recyclage van batterijen. Voor meer details in verband met het recyclen van dit product of batterij, neemt u contact op met de gemeentelijke instanties, het bedrijf of de dienst belast met de verwijdering van huishoudafval of de winkel waar u het product hebt gekocht.

"ATRAC", "ATRAC AD", SonicStage en de bijbehorende logo's zijn handelsmerken van Sony Corporation.

"WALKMAN" en het "WALKMAN"-logo zijn gedeponeerde handelsmerken van Sony Corporation.

Het woordmerk *Bluetooth* en de logo's van Bluetooth zijn eigendom van Bluetooth SIG, Inc. en Sony Corporation gebruikt deze items onder licentie. Overige handelsmerken en merknamen zijn eigendom van de respectieve eigenaars.



Microsoft, Windows Media en het Windows-logo zijn geregistreerde handelsmerken van Microsoft Corporation in

de VS en/of andere landen.

Waarschuwing als het contactslot van de auto geen ACC-positie heeft

Zorg ervoor dat u de functie voor automatisch uitschakelen instelt (pagina 22).

Hiermee wordt het apparaat na de ingestelde tijdsduur automatisch volledig uitgeschakeld nadat u het apparaat hebt uitgeschakeld. Zo voorkomt u dat de accu leegraakt.

Als u de functie voor automatisch uitschakelen niet instelt, houdt u **OFF** ingedrukt totdat het scherm verdwijnt wanneer u het contactslot op uit zet.

| | |
|---------------|---|
| Welkom! | 5 |
|---------------|---|

Aan de slag

| | |
|--|---|
| Het apparaat opnieuw instellen | 6 |
| De kaartafstandsbediening voorbereiden | 6 |
| De klok instellen | 7 |
| Het volume van elk apparaat aanpassen | 7 |
| Het voorpaneel verwijderen | 7 |
| Het voorpaneel bevestigen | 7 |

Bedieningselementen en algemene handelingen

| | |
|--|----|
| Hoofdeenheid | 8 |
| Kaartafstandsbediening RM-X304 | 10 |
| Zoeken naar een track — Quick-BrowZer | 11 |

CD

| | |
|---|----|
| Schermitems | 12 |
| Herhaaldelijk en willekeurig afspelen | 12 |

Radio

| | |
|---------------------------------------|----|
| Zenders opslaan en ontvangen | 12 |
| Automatisch opslaan — BTM | 12 |
| Handmatig opslaan | 12 |
| De opgeslagen zenders ontvangen | 12 |
| Automatisch afstemmen | 13 |
| RDS | 13 |
| Overzicht | 13 |
| AF en TA instellen | 13 |
| PTY selecteren | 14 |
| CT instellen | 14 |

USB-apparaten

| | |
|--|----|
| USB-apparaat afspelen | 15 |
| Schermitems | 15 |
| Luisteren naar muziek op een audioapparaat voor massaopslag | 15 |
| Luisteren naar muziek op een "Walkman" (ATRAC AD-apparaat) | 16 |

Bluetooth-functie

| | |
|---|----|
| Bluetooth-bewerkingen | 16 |
| Koppelen | 16 |
| Informatie over Bluetooth-pictogrammen | 17 |
| Verbinding | 17 |
| De uitvoer van het Bluetooth-signaal van dit apparaat overschakelen naar ingeschakeld | 17 |
| Een mobiele telefoon aansluiten | 18 |
| Een audioapparaat aansluiten | 18 |
| Handsfree bellen | 18 |
| Gesprekken ontvangen | 18 |
| Bellen | 19 |
| Gespreksoverdracht | 19 |
| Sprakkeuze activeren | 19 |
| Muziek streamen | 20 |
| Muziek van een audioapparaat beluisteren | 20 |
| Een audioapparaat bedienen met dit apparaat | 20 |
| De registratie van alle gekoppelde apparaten verwijderen | 20 |

Overige functies

| | |
|---|----|
| De geluidsinstellingen wijzigen | 21 |
| De geluidskenmerken wijzigen | 21 |
| De equalizercurve aanpassen — EQ3 | 21 |
| Instelitems aanpassen — SET | 21 |
| Optionele apparaten gebruiken | 22 |
| Randapparatuur voor audio | 22 |
| Bedieningssatelliet RM-X4S | 23 |

Aanvullende informatie







| | |
|---|----|
| Voorzorgsmaatregelen | 24 |
| Opmerkingen over discs | 24 |
| Informatie over USB-apparaten | 25 |
| Afspeelvolgorde van MP3-/WMA-/AAC- bestanden (CD-R/RW of apparaat voor massaopslag) | 25 |
| Informatie over MP3-bestanden | 25 |
| Informatie over WMA-bestanden | 25 |
| Informatie over AAC-bestanden | 25 |
| Informatie over ATRAC-bestanden | 26 |
| Informatie over de Bluetooth-functie | 26 |
| Onderhoud | 27 |
| Het apparaat verwijderen | 28 |
| Technische gegevens | 28 |
| Problemen oplossen | 30 |
| Foutmeldingen/berichten | 33 |

Welkom!

Dank u voor de aankoop van dit Sony Bluetooth™-audiosysteem. U kunt tijdens het rijden genieten van de volgende functies.

• CD's afspelen

U kunt CD-DA's (ook met CD TEXT) en CD-R's/CD-RW's (MP3-/WMA-/AAC-bestanden (pagina 25)) afspelen.

| Soorten discs | Label op de disc | |
|-------------------|---|---|
| CD-DA |  |  |
| MP3 WMA AAC |  |  |
| |  |  |

• Radio-ontvangst

- U kunt maximaal 6 zenders per band opslaan (FM1, FM2, FM3, MW en LW).
- **BTM** (geheugen voor beste afstemming): Met het apparaat worden zenders met sterke signalen geselecteerd en opgeslagen.

• RDS-diensten

- U kunt FM-zenders met RDS (radiogegevenssysteem) gebruiken.

• Bluetooth-functie

- Handsfree bellen met uw mobiele telefoon in de auto. Dit apparaat kan antwoorden en opnieuw bellen.
- Muziek streamen vanaf uw mobiele telefoon of draagbare audioapparaat.
- De profielen HFP 1.5, HSP, A2DP en AVRCP worden ondersteund.

• Zoekfunctie

- **Quick-BrowZer**: U kunt snel en gemakkelijk zoeken naar een track op een CD of op een USB-apparaat dat is aangesloten op dit apparaat (pagina 11).

• Geluids aanpassing

- **EQ3 stage2**: U kunt kiezen uit een van 7 vooraf ingestelde equalizercurves.
- **Digital Music Plus (DM+)**: Verbetert digitaal gecomprimeerd geluid, zoals MP3.

• Optionele apparaten bedienen

USB-apparaat: Een USB-apparaat voor massaopslag of een "Walkman" (ATRAC AD-apparaat) kan worden aangesloten op de voorste USB-aansluiting. Zie Informatie over USB-apparaten (pagina 25) of ga naar de ondersteuningsite van Sony (pagina 30) voor meer informatie over apparaten die kunnen worden gebruikt.

• Randapparatuur aansluiten

Op de AUX-ingang aan de voorkant van het apparaat kunt u draagbare audioapparatuur aansluiten.

Let op

IN GEEN GEVAL IS SONY AANSPRAKELIJK VOOR ENIGE INCIDENTELE OF INDIRECTE SCHADE, GEVOLGSCHADE OF ANDERE SCHADE, INCLUSIEF MAAR NIET BEPERKT TOT WINSTDERIVING, INKOMSTENVERLIES, GEGEVENSVERLIES, HET NIET KUNNEN GEBRUIKEN VAN HET PRODUCT OF BIJBEHORENDE APPARATUUR, UITVALTIJD EN DE TIJD VAN DE AANKOPER GERELATEERD AAN OF VOORTVLOEIEND UIT HET GEBRUIK VAN DIT PRODUCT, DE BIJBEHORENDE HARDWARE EN/OF SOFTWARE.

BELANGRIJKE KENNISGEVING

Veilig en efficiënt gebruik

Wijzigingen of aanpassingen van dit apparaat die niet nadrukkelijk zijn goedgekeurd door Sony, kunnen het gebruiksrecht van de gebruiker teniet doen.

Controleer voordat u dit product gebruikt de uitzonderingen, vanwege nationale vereisten of beperkingen, met betrekking tot het gebruik van Bluetooth-apparatuur.

Autorijden

Controleer de wetgeving en de voorschriften met betrekking tot het gebruik van mobiele telefoons en handsfree apparaten in de gebieden waar u rijdt. Let altijd aandachtig op tijdens het autorijden en verlaat de weg en parkeer de auto voordat u belt of een gesprek ontvangt als de verkeersomstandigheden dit noodzakelijk maken.

Verbinding maken met andere apparaten

Wanneer u verbinding maakt met andere apparaten, moet u eerst de bijbehorende gebruikershandleiding lezen voor gedetailleerde veiligheidsinstructies.

Blootstelling aan radiofrequenties

RF-signalen beïnvloeden wellicht onjuist geïnstalleerde of onvoldoende afgeschermd elektronische systemen in auto's, zoals elektronische brandstofinjectionssystemen, elektronische anti-blokkeersystemen (anti-slip), elektronische snelheidsbeperkingsystemen of airbagsystemen. Voor installatie van of onderhoud aan dit apparaat kunt u het beste contact opnemen met de fabrikant van uw auto of een vertegenwoordiger van de fabrikant. Onjuiste installatie of onjuist onderhoud kan gevaarlijk zijn en kan eventuele garanties die van toepassing zijn op dit apparaat, ongeldig maken. Raadpleeg de fabrikant van uw auto om te controleren of het gebruik van uw mobiele telefoon in de auto niet van invloed is op de elektronische systemen van de auto.

Controleer regelmatig of alle onderdelen van het draadloze apparaat correct in de auto zijn gemonteerd en correct functioneren.

Noodoproepen

Dit handsfree Bluetooth-apparaat voor in de auto en het elektronische apparaat dat is aangesloten op het handsfree apparaat, maken gebruik van zowel radiosignalen, mobiele telefoonnetwerken en vaste telefoonnetwerken als door de gebruiker geprogrammeerde functies, waardoor de verbinding niet in alle omstandigheden kan worden gegarandeerd.

Vertrouw daarom voor belangrijke communicatie (zoals medische noodgevallen) niet alleen op elektronische apparaten.

Houd er rekening mee dat als u wilt bellen of gesprekken wilt ontvangen, het handsfree apparaat en het elektronische apparaat dat is verbonden met het handsfree apparaat, moeten zijn ingeschakeld in een servicegebied met voldoende mobiele ontvangst.

Noodoproepen zijn wellicht niet mogelijk op alle mobiele telefoonnetwerken of wanneer bepaalde netwerkdiensten en/of telefoonfuncties worden gebruikt.

Controleer dit bij uw lokale serviceprovider.

Opmerking over de lithiumbatterij

Stel de batterij niet bloot aan extreem hoge temperaturen, zoals direct zonlicht, vuur, enzovoort.

Aan de slag

Het apparaat opnieuw instellen

Voordat u het apparaat voor het eerst gebruikt of na het vervangen van de accu of het wijzigen van de aansluitingen, moet u het apparaat opnieuw instellen.

Maak het voorpaneel los en druk met een puntig voorwerp, zoals een balpen, op de RESET toets.



Opmerking

Als u op de RESET toets drukt, worden de klokinstelling en bepaalde opgeslagen gegevens gewist.

De kaartafstandsbediening voorbereiden

Voordat u de kaartafstandsbediening gebruikt, moet u eerst het beschermende laagje verwijderen.

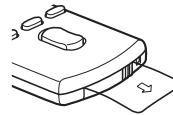

Tip

Zie "Onderhoud" op pagina 27 voor meer informatie over het vervangen van de batterij.

De klok instellen

De digitale klok werkt met het 24-uurs systeem.

- 1 Houd de selectietoets ingedrukt.**
Het installatievenster wordt weergegeven.
- 2 Druk herhaaldelijk op de selectietoets tot "CLOCK-ADJ" wordt weergegeven.**
- 3 Druk op (SEEK) +.**
De aanduiding voor het uur begint te knipperen.
- 4 Draai de regelknop om het uur en de minuten in te stellen.**
Als u de digitale aanduiding wilt verplaatsen, drukt u op (SEEK) -/+.
- 5 Druk op de selectietoets.**
Het instellen is voltooid en de klok begint te lopen.

Als u de klok wilt weergeven, drukt u op (DSPL). Druk nogmaals op (DSPL) om terug te keren naar het vorige scherm.

Tip

U kunt de klok automatisch instellen met de RDS-functie (pagina 14).

Het volume van elk apparaat aanpassen

Wanneer u het apparaat aansluit op een draagbaar audioapparaat via een Bluetooth-verbinding of de AUX-ingang, kunt u het beste het volume van het aangesloten apparaat aanpassen of het volume van elk aangesloten apparaat aanpassen in het instelmenu op dit apparaat. Zie "Het volume aanpassen" op pagina 20 voor Bluetooth-apparaten. Zie "Het volume aanpassen" op pagina 23 voor apparaten die zijn aangesloten op de AUX-ingang.

Het voorpaneel verwijderen

U kunt het voorpaneel van het apparaat verwijderen om diefstal te voorkomen.

Waarschuwingstoon

Wanneer u het contact in de stand OFF zet zonder het voorpaneel te verwijderen, hoort u gedurende enkele seconden de waarschuwingstoon.

U hoort de waarschuwingstoon alleen als de ingebouwde versterker wordt gebruikt.

- 1 Druk op (OFF).**
Het apparaat wordt uitgeschakeld.
- 2 Druk op  en trek het voorpaneel naar u toe.**

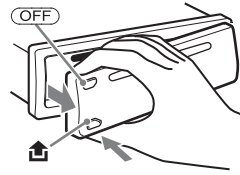

Opmerkingen

- Laat het voorpaneel niet vallen en druk niet te hard op het voorpaneel en het display.
- Stel het voorpaneel niet bloot aan hitte/hoge temperaturen of vocht. Laat het voorpaneel niet achter in een geparkeerde auto of op het dashboard/de hoedenplank.
- Verwijder het voorpaneel niet als er wordt afgespeeld op het USB-apparaat, omdat de USB-gegevens anders kunnen worden beschadigd.

Het voorpaneel bevestigen

Plaats deel (A) van het voorpaneel op deel (B) van het apparaat, zoals in de afbeelding wordt weergegeven, en druk op de linkerzijde tot deze vastklikt.

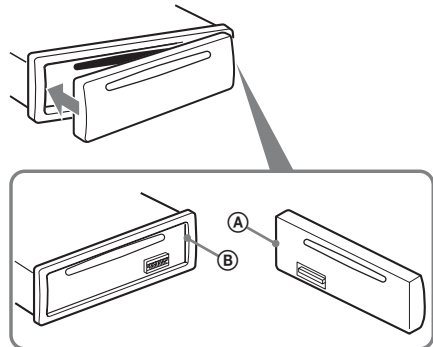

Opmerking

Plaats niets op de binnenkant van het voorpaneel.

Hoofdeenheid

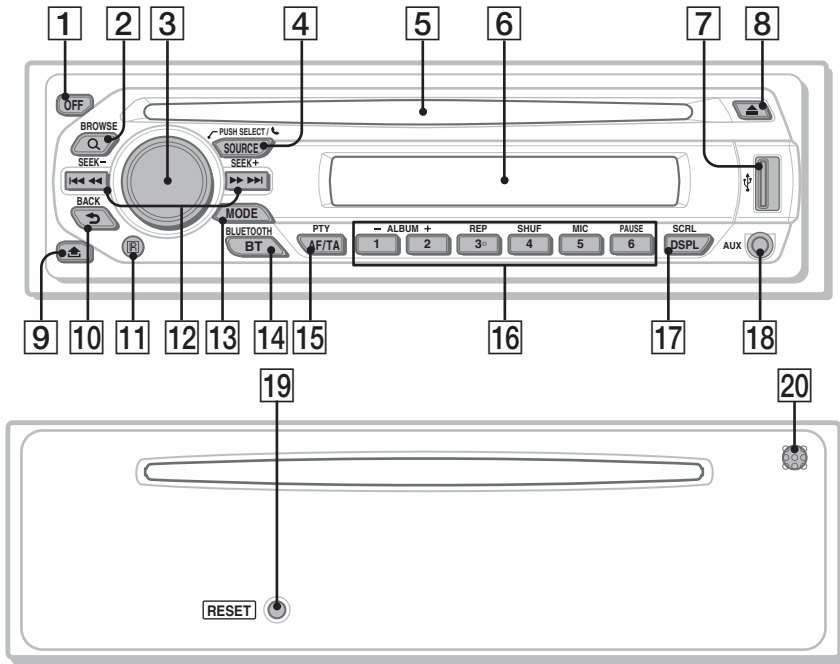

In dit gedeelte vindt u informatie over de locatie van bedieningselementen en instructies voor algemene handelingen. Bekijk de betreffende pagina's voor meer informatie.

Zie "USB-apparaten" op pagina 15 voor meer informatie over het bedienen van USB-apparaten.

De overeenkomstige toetsen op de kaartafstandsbediening bedienen dezelfde functies als die op het apparaat.

1 OFF toets

Uitschakelen; de bron stoppen.

2 Q (BROWSE) toets pagina 11

De Quick-BrowZer-stand openen.

3 Regelpknop/selectie/ (handsfree) toets pagina 11, 18, 21

Het volume aanpassen/de zoekcategorie selecteren (draaien); instelitems selecteren (indrukken en draaien); een gesprek ontvangen/beëindigen (indrukken).

4 SOURCE toets

Inschakelen; de bron wijzigen (radio/CD/USB/AUX/Bluetooth-audio/Bluetooth-telefoon).

5 Discsleuf

Plaats de disc (met het label omhoog) en het afspelen begint.

6 Display

7 USB-aansluiting pagina 15

Hierop kunt u het USB-apparaat aansluiten.

8 (uitwerpen) toets

De disc uitwerpen.

9 (voorpaneel loslaten) toets pagina 7

10 (BACK) toets pagina 11

Terugkeren naar het vorige scherm.

11 Ontvanger voor de kaartafstandsbediening

12 SEEK +/- toetsen

CD/USB:

Tracks overslaan (indrukken); tracks blijven overslaan (indrukken, vervolgens binnen 1 seconde nogmaals indrukken en vasthouden); een track snel terug-/vooruitspoelen (ingedrukt houden).

Radio:

Automatisch afstemmen op zenders (indrukken); handmatig zoeken naar zenders (ingedrukt houden).

Bluetooth-audioapparaat*1:

Tracks overslaan (indrukken).

13 MODE toets pagina 12

De radioband selecteren (FM/MW/LW); de afspeelmodus op het ATRAC AD-apparaat selecteren.

14 BLUETOOTH toets pagina 16

Bluetooth-signaal in-/uitschakelen, koppelen.

15 AF (alternatieve frequenties)/**TA (verkeersinformatie)/****PTY (programmatype) toets**

pagina 13, 14

AF en TA instellen (indrukken); PTY selecteren (ingedrukt houden) in RDS.

16 Cijferttoetsen**CD/USB:**

① / ②: **ALBUM -/+** (tijdens het afspelen van MP3-/WMA-/AAC-bestanden)

Albums overslaan (indrukken); albums blijven overslaan (ingedrukt houden).

③: **REP** pagina 12

④: **SHUF** pagina 12

⑥: **PAUSE***2

Afspelen onderbreken. Druk nogmaals op de toets om te annuleren.

Radio:

De opgeslagen zenders ontvangen (indrukken); zenders opslaan (ingedrukt houden).

Bluetooth-audioapparaat*1:

⑥: **PAUSE***2

Afspelen onderbreken. Druk nogmaals op de toets om te annuleren.

Bluetooth-telefoon:

⑤: **MIC** pagina 19

17 DSPL (scherm)/SCRL (rollen) toets

pagina 12

Schermitems wijzigen (indrukken); het schermitem rollen (ingedrukt houden).

18 AUX-ingang pagina 22

Een draagbaar audioapparaat aansluiten.

19 RESET toets (bevindt zich achter het voorpaneel) pagina 6**20 Microfoon** pagina 19**Opmerking**

Dek de microfoon niet af. De handsfree functie werkt dan mogelijk niet correct.

*1 Als een Bluetooth-audioapparaat is aangesloten (moet het Bluetooth-profiel AVRCP ondersteunen). Afhankelijk van het apparaat, zijn bepaalde functies wellicht niet beschikbaar.

*2 Als op dit apparaat wordt afgespeeld.

Opmerkingen

- Wanneer u een disc uitwerpt/plaatst, moet u ervoor zorgen dat USB-apparaten zijn losgekoppeld om schade aan de disc te voorkomen.
- Als het apparaat wordt uitgeschakeld en het scherm verdwijnt, kan het apparaat niet worden bediend met de kaartafstandsbediening, tenzij op (SOURCE) op het apparaat wordt gedrukt of er een disc wordt geplaatst om het apparaat eerst te activeren.

Informatie over de USB-afdekplug

Wanneer u de USB-aansluiting (7) niet gebruikt, moet u de bijgeleverde USB-afdekplug gebruiken om te voorkomen dat stof en vuil in de aansluiting terechtkomen.

Houd de USB-afdekplug buiten het bereik van kinderen om te voorkomen dat deze per ongeluk wordt ingeslikt.

Kaartafstandsbediening RM-X304

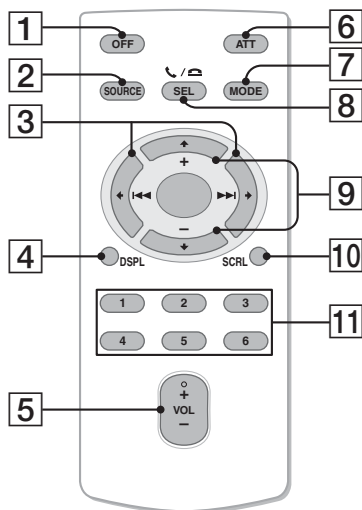

De volgende toetsen op de kaartafstandsbediening verschillen van de toetsen op het apparaat of hebben andere functies dan de toetsen op het apparaat. Verwijder het beschermende laagje vóór gebruik (pagina 6).

1 OFF toets

Uitschakelen; de bron stoppen.

2 SOURCE toets

Inschakelen; de bron wijzigen (radio/CD/USB/AUX/Bluetooth-audio/Bluetooth-telefoon).

3 ◀ (◀◀)/▶ (▶▶) toetsen

CD/radio/USB/Bluetooth-audio bedienen, dezelfde functie als (SEEK) -/+ op het apparaat.

Instellingen, geluidsinstellingen, enzovoort kunnen worden aangepast met ◀ ▶.

4 DSPL (scherm) toets

De schermitems wijzigen.

5 VOL (volume) +/- toets

Het volume aanpassen.

6 ATT (dempen) toets

Het geluid dempen. Druk nogmaals op de toets om te annuleren.

7 MODE toets pagina 12

De radioband selecteren (FM/MW/LW); de afspeelmodus op het ATRAC AD-apparaat selecteren.

8 SEL (selecteren)/☎ (handsfree) toets

Dezelfde functie als de selectietoets op het apparaat. In de Quick-BrowZer-stand is (SEL) (selecteren) niet beschikbaar.

9 ↑ (+)/↓ (-) toetsen

CD/USB bedienen, dezelfde functie als (1)/(2) (ALBUM -/+) op het apparaat. Instellingen, geluidsinstellingen, enzovoort kunnen worden aangepast met ↑ ↓.

10 SCRL (rollen) toets

Het schermitem rollen.

11 Cijfertoeetsen

De opgeslagen zenders ontvangen (indrukken); zenders opslaan (ingedrukt houden).

Zoeken naar een track — Quick-BrowZer

U kunt gemakkelijk op categorie zoeken naar een track op een CD of USB-apparaat ("Walkman"/ apparaat voor massaopslag).

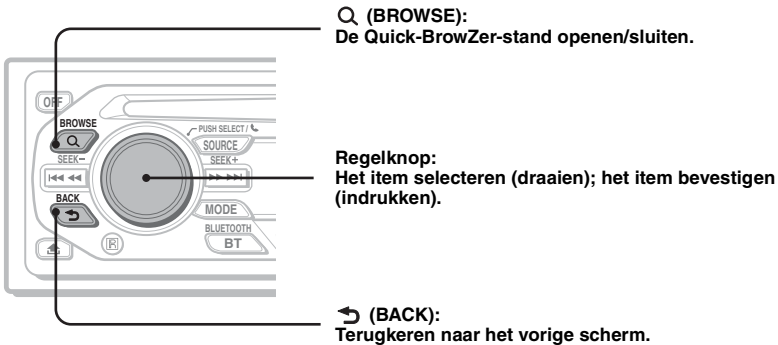

1 Druk op Q (BROWSE).

De Quick-BrowZer-stand op het apparaat wordt geactiveerd en er wordt een lijst met zoekcategorieën weergegeven.

De schermitems verschillen, afhankelijk van het type apparaat of disc.



2 Draai de regelknop om de gewenste zoekcategorie te selecteren en druk op de regelknop om te bevestigen.



3 Herhaal stap 2 tot de gewenste track wordt geselecteerd.

Het afspelen wordt gestart.

Terugkeren naar het vorige scherm

Druk op ↶ (BACK).

De Quick-BrowZer-stand sluiten

Druk op Q (BROWSE).

Opmerkingen

- Als u de Quick-BrowZer-stand activeert, wordt de instelling voor herhaaldelijk/willekeurig afspelen geannuleerd.
- Afhankelijk van het USB-apparaat worden de schermitems wellicht niet correct weergegeven.
- Afhankelijk van het USB-apparaat wordt er wellicht geen geluid uitgevoerd terwijl de Quick-BrowZer-stand is geactiveerd.

Schermitems

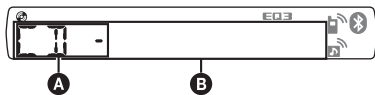

- A** Bron
B Tracknummer/verstreken speelduur, disc-/artiestennaam, albumnummer*, albumnaam, tracknaam, tekstinformatie, klok

* Het albumnummer wordt alleen weergegeven als het album wordt gewijzigd.

Als u schermitems **B** wilt wijzigen, drukt u op **(DSPL)**.

Tip

De weergegeven items zijn afhankelijk van het discype, de opname-indeling en de instellingen. Zie pagina 25 voor meer informatie over MP3/WMA/AAC.

Herhaaldelijk en willekeurig afspelen

- 1** Druk tijdens het afspelen herhaaldelijk op **(3)** (REP) of **(4)** (SHUF) tot de gewenste instelling wordt weergegeven.

| Selecteer | Actie |
|--------------------|--|
| TRACK | Track herhaaldelijk afspelen. |
| ALBUM* | Album herhaaldelijk afspelen. |
| SHUF ALBUM* | Album in willekeurige volgorde afspelen. |
| SHUF DISC | Disc in willekeurige volgorde afspelen. |

* Bij het afspelen van een MP3-/WMA-/AAC-bestand.

Als u wilt terugkeren naar de normale weergavestand, selecteert u "OFF" of "SHUF OFF".

Zenders opslaan en ontvangen

Let op

Als u afstemt op zenders tijdens het rijden, moet u de BTM-functie (geheugen voor beste afstemming) gebruiken om ongelukken te vermijden.

Automatisch opslaan — BTM

- 1 Druk herhaaldelijk op **(SOURCE)** tot "TUNER" wordt weergegeven.**
Druk herhaaldelijk op **(MODE)** om de band te wijzigen. U kunt FM1, FM2, FM3, MW of LW selecteren.
- 2 Houd de selectietoets ingedrukt.**
Het installatievenster wordt weergegeven.
- 3 Druk herhaaldelijk op de selectietoets tot "BTM" wordt weergegeven.**
- 4 Druk op **(SEEK)** +.**
Het apparaat slaat de zenders in de volgorde van frequentie op onder de cijfertoetsen. Er klinkt een pieptoon wanneer de instelling is opgeslagen.

Handmatig opslaan

- 1 Als u de zender ontvangt die u wilt opslaan, houdt u een cijfertoets **(1)** tot en met **(6)** ingedrukt tot "MEM" wordt weergegeven.**

Opmerking

Als u een andere zender opslaat onder dezelfde cijfertoets, wordt de eerder opgeslagen zender vervangen.

Tip

Als een RDS-zender wordt opgeslagen, wordt de AF-/TA-instelling ook opgeslagen (pagina 13).

De opgeslagen zenders ontvangen

- 1 Selecteer de band en druk vervolgens op een cijfertoets **(1)** tot en met **(6)**.**

Automatisch afstemmen

1 Selecteer de band en druk op **(SEEK)** +/- om de zender te zoeken.

Het zoeken stopt zodra een zender wordt ontvangen. Herhaal deze procedure tot de gewenste zender wordt ontvangen.

Tip

Als u de frequentie kent van de zender die u wilt beluisteren, houdt u **(SEEK)** +/- ingedrukt tot de frequentie ongeveer is bereikt en drukt u vervolgens herhaaldelijk op **(SEEK)** +/- om nauwkeurig af te stemmen op de gewenste frequentie (handmatig afstemmen).

RDS

Overzicht

FM-zenders met de RDS-dienst (radiogegevenssysteem) sturen onhoorbare digitale informatie mee met het gewone radioprogrammasignaal.

Schermitems

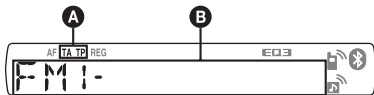

A TA/TP*1

B Radioband, functie, frequentie*2 (programmaservicenaam), voorinstelnummer, klok, RDS-gegevens

*1 "TA" knippert tijdens de verkeersinformatie. "TP" gaat branden als dergelijke zenders worden ontvangen.

*2 Als u de RDS-zender ontvangt, wordt " * " links van de frequentieaanduiding weergegeven.

Als u schermitems **B** wilt wijzigen, drukt u op **(DSPL)**.

RDS-diensten

Dit apparaat biedt automatisch RDS-diensten op de volgende manier:

AF (alternatieve frequenties)

Hiermee wordt de zender met het sterkste signaal in een netwerk geselecteerd en wordt opnieuw op deze zender afgestemd. Als u deze functie gebruikt, kunt u onafgebroken naar hetzelfde programma luisteren tijdens een lange rit zonder dat u steeds handmatig op dezelfde zender hoeft af te stemmen.

TA (verkeersinformatie)/

TP (verkeersprogramma)

Hiermee ontvangt u de huidige verkeersinformatie-/programma's. De huidige bron wordt onderbroken door eventuele verkeersinformatie-/programma's.*

PTY (programmatypen)

Hiermee geeft u het ontvangen programmatype weer. Hiermee zoekt u ook naar het geselecteerde programmatype.

CT (kloktijd)

Met de CT-gegevens van de RDS-uitzending wordt de klok ingesteld.

* behalve tijdens een gesprek

Opmerkingen

- In bepaalde landen/regio's zijn wellicht niet alle RDS-functies beschikbaar.
- RDS functioneert wellicht niet als het ontvangstsignaal zwak is of als de zender waarop u hebt afgestemd, geen RDS-gegevens verzendt.

AF en TA instellen

1 Druk herhaaldelijk op **(AF/TA)** tot de gewenste instelling wordt weergegeven.

| Selecteer | Actie |
|------------|------------------------------------|
| AF-ON | AF inschakelen en TA uitschakelen. |
| TA-ON | TA inschakelen en AF uitschakelen. |
| AF, TA-ON | AF en TA inschakelen. |
| AF, TA-OFF | AF en TA uitschakelen. |

RDS-zenders met de AF- en TA-instelling opslaan

U kunt RDS-zenders vooraf instellen met de AF-/TA-instelling. Als u de BTM-functie gebruikt, worden alleen RDS-zenders met dezelfde AF-/TA-instelling opgeslagen.

Als u handmatig vooraf instelt, kunt u zowel RDS- als niet-RDS-zenders instellen met elk hun AF-/TA-instelling.

1 Stel AF/TA in en sla de zender vervolgens met BTM of handmatig op.

volg op volgende pagina →

Noodberichten ontvangen

Als AF of TA is ingeschakeld, wordt de geselecteerde bron automatisch onderbroken door de noodberichten.*

* behalve tijdens een gesprek

Tip

Als u het volume aanpast tijdens een verkeersbericht, wordt dat volume opgeslagen in het geheugen voor volgende verkeersberichten, onafhankelijk van het normale volume.

Een regionaal programma beluisteren — REG

Als de AF-functie is ingeschakeld: met de fabrieksinstelling van het apparaat wordt ontvangst tot een bepaalde regio beperkt, zodat er niet automatisch wordt overgeschakeld naar een andere regionale zender met een sterkere frequentie.

Wanneer u het ontvangstgebied van het regionale programma verlaat, stelt u tijdens FM-ontvangst "REG-OFF" in bij de instellingen (pagina 22).

Opmerking

Deze functie werkt niet in het Verenigd Koninkrijk en bepaalde andere gebieden.

Local Link-functie (alleen voor het Verenigd Koninkrijk)

Met deze functie kunt u andere lokale zenders in het gebied selecteren, ook als deze niet zijn opgeslagen onder de cijfertoetsen.

- 1 Druk tijdens FM-ontvangst op een cijfertoets (1) tot en met (6) waaronder een lokale zender is opgeslagen.
- 2 Druk binnen 5 seconden nogmaals op de cijfertoets van de lokale zender. Herhaal dit tot de lokale zender wordt ontvangen.

PTY selecteren

- 1 Houd (AF/TA) (PTY) ingedrukt tijdens FM-ontvangst.



De naam van het huidige programmatype verschijnt als de zender PTY-gegevens uitzendt.

- 2 Druk herhaaldelijk op (AF/TA) (PTY) tot het gewenste programmatype verschijnt.

- 3 Druk op (SEEK) -/+.

Het apparaat begint te zoeken naar een zender die het geselecteerde programmatype uitzendt.

Programmatypen

NEWS (Nieuws), **AFFAIRS** (Actualiteiten), **INFO** (Informatie), **SPORT** (Sport), **EDUCATE** (Educatieve programma's), **DRAMA** (Toneel), **CULTURE** (Cultuur), **SCIENCE** (Wetenschap), **VARIED** (Diversen), **POP M** (Populaire muziek), **ROCK M** (Rockmuziek), **EASY M** (Easy Listening), **LIGHT M** (Licht klassiek), **CLASSICS** (Klassiek), **OTHER M** (Ander type muziek), **WEATHER** (Weerberichten), **FINANCE** (Financiën), **CHILDREN** (Kinderprogramma's), **SOCIAL A** (Sociale zaken), **RELIGION** (Religie), **PHONE IN** (Phone In), **TRAVEL** (Reizen), **LEISURE** (Ontspanning), **JAZZ** (Jazz-muziek), **COUNTRY** (Country-muziek), **NATION M** (Nationale muziek), **OLDIES** (Oldies), **FOLK M** (Folk-muziek), **DOCUMENT** (Documentaires)

Opmerking

U kunt deze functie niet gebruiken in bepaalde landen/regio's waar geen PTY-gegevens beschikbaar zijn.

CT instellen

- 1 Stel "CT-ON" in bij de instellingen (pagina 22).

Opmerkingen

- Het is mogelijk dat de CT-functie niet werkt, ook al wordt er wel een RDS-zender ontvangen.
- Er kan een verschil zijn tussen de tijd van de CT-functie en de werkelijke tijd.

USB-apparaten

USB-apparaat afspelen

1 Sluit het USB-apparaat aan op de USB-aansluiting.

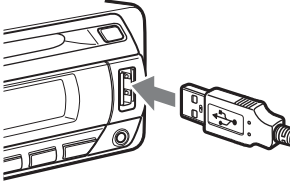

Het afspelen wordt gestart.

Als er al een USB-apparaat is aangesloten, kunt u het afspelen starten door herhaaldelijk op **(SOURCE)** te drukken tot "USB" wordt weergegeven.

Druk op **(OFF)** om het afspelen te stoppen.

Opmerkingen

- U kunt niet afspelen op het USB-apparaat tijdens een gesprek.
- Voordat u een USB-apparaat verwijdert, moet u eerst het afspelen stoppen. Als u het USB-apparaat verwijdert tijdens het afspelen, kunnen de gegevens op het USB-apparaat worden beschadigd.
- Gebruik geen USB-apparaten die zo groot of zwaar zijn dat ze kunnen vallen als ze worden blootgesteld aan trillingen of een losse aansluiting kunnen veroorzaken.
- Verwijder het voorpaneel niet als er wordt afgespeeld op het USB-apparaat, omdat de USB-gegevens anders kunnen worden beschadigd.

Schermitems

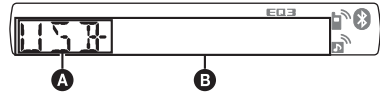

- A** ATRAC AD-apparaat: AAD
Apparaat voor massaopslag: USB
- B** Track-/album-/artiesten-/afspeellijst-/genrenummer, track-/album-/artiesten-/afspeellijst-/genrenaam, verstreken speelduur, klok

Als u de schermitems **B** wilt wijzigen, drukt u op **(DSPL)**.

Tip

De weergegeven items zijn afhankelijk van de opname-indeling en de instellingen. Zie pagina 25 voor meer informatie over MP3/WMA/AAC/ATRAC.

Opmerking

Het scherm verschilt afhankelijk van het USB-apparaat voor massaopslag en het ATRAC AD-apparaat.

Luisteren naar muziek op een audioapparaat voor massaopslag

Herhaaldelijk en willekeurig afspelen

- 1 Druk tijdens het afspelen herhaaldelijk op **(3)** (REP) of **(4)** (SHUF) tot de gewenste instelling wordt weergegeven.

| Selecteer | Actie |
|--------------------|---|
| ↶ TRACK | Track herhaaldelijk afspelen. |
| ↶ ALBUM | Album herhaaldelijk afspelen. |
| SHUF ALBUM | Album in willekeurige volgorde afspelen. |
| SHUF DEVICE | Apparaat in willekeurige volgorde afspelen. |

Als u wilt terugkeren naar de normale weergavestand, selecteert u "↶ OFF" of "SHUF OFF".

Luisteren naar muziek op een "Walkman" (ATRAC AD-apparaat)

- 1 Druk tijdens het afspelen herhaaldelijk op (MODE) tot de gewenste instelling wordt weergegeven.

Het item wordt als volgt gewijzigd:

**ALBUM → TRACK → GENRE →
PLAYLIST → ARTIST**

Herhaaldelijk en willekeurig afspelen

- 1 Druk tijdens het afspelen herhaaldelijk op (3) (REP) of (4) (SHUF) tot de gewenste instelling wordt weergegeven.

| Selecteer | Actie |
|---------------|---|
| ↶ TRACK | Track herhaaldelijk afspelen. |
| ↶ ALBUM | Album herhaaldelijk afspelen. |
| ↶ ARTIST | Artiest herhaaldelijk afspelen. |
| ↶ PLAYLIST | Afspeellijst herhaaldelijk afspelen. |
| ↶ GENRE | Genre herhaaldelijk afspelen. |
| SHUF ALBUM | Album in willekeurige volgorde afspelen. |
| SHUF ARTIST | Artiest in willekeurige volgorde afspelen. |
| SHUF PLAYLIST | Afspeellijst in willekeurige volgorde afspelen. |
| SHUF GENRE | Genre in willekeurige volgorde afspelen. |
| SHUF DEVICE | Apparaat in willekeurige volgorde afspelen. |

Als u wilt terugkeren naar de normale weergavestand, selecteert u "↶ OFF" of "SHUF OFF".

Bluetooth-functie

Bluetooth-bewerkingen

Als u de Bluetooth-functie wilt gebruiken, is de volgende procedure vereist.

1 Koppelen

Wanneer u Bluetooth-apparaten voor het eerst aansluit, moeten de apparaten onderling worden geregistreerd. Dit wordt "koppelen" genoemd. Deze registratie (koppelen) is alleen de eerste keer vereist. Daarna herkennen dit apparaat en de andere apparaten elkaar automatisch. U kunt maximaal 9 apparaten koppelen. (Afhankelijk van het apparaat moet u wellicht voor elke verbinding een toegangscode invoeren.)

2 Verbinding

Als u het apparaat wilt gebruiken nadat het is gekoppeld, maakt u verbinding. U kunt soms via koppelen automatisch verbinding maken.

3 Handsfree bellen/Muziek streamen

U kunt handsfree bellen en naar muziek luisteren wanneer er verbinding is gemaakt.

Koppelen

Registreer ("koppel") eerst een Bluetooth-apparaat (mobiele telefoon, enzovoort) bij dit apparaat en andersom. U kunt maximaal 9 apparaten koppelen. Zodra de koppeling is gemaakt, hoeft u dit niet opnieuw te doen.

- 1 Plaats het Bluetooth-apparaat binnen 1 m van dit apparaat.

- 2 Houd (BT) ingedrukt tot "Ⓜ" gaat knipperen (ongeveer 5 seconden).

Het apparaat schakelt over naar de stand-bymodus voor koppelen.



knippert

3 Stel het Bluetooth-apparaat in om te zoeken naar dit apparaat.

Een lijst met gevonden apparaten wordt op het scherm van het aangesloten apparaat weergegeven. Dit apparaat wordt weergegeven als "XPLOD" op het aangesloten apparaat.



4 Als er naar een toegangscode* wordt gevraagd op het scherm van een aangesloten apparaat, voert u "0000" in.





Dit apparaat en het Bluetooth-apparaat onthouden de gegevens en wanneer een koppeling is gemaakt, is dit apparaat gereed voor verbinding met het apparaat.



"" knippert en blijft vervolgens branden nadat het koppelen is voltooid.

5 Stel het Bluetooth-apparaat in om verbinding te maken met dit apparaat.

"" of "" wordt weergegeven wanneer de verbinding is gemaakt.

* Toegangscode kan ook "wachtwoord", "PIN-code", "PIN-nummer" of "paswoord", enzovoort worden genoemd, afhankelijk van het apparaat.

Opmerking

De stand-bymodus voor koppelen wordt pas uitgeschakeld tot er verbinding is gemaakt.

Informatie over Bluetooth-pictogrammen

De volgende pictogrammen worden gebruikt door dit apparaat.

| | |
|---|---|
|  | brandt: Bluetooth-signaal ingeschakeld knippert: Stand-bymodus voor koppelen uit: Bluetooth-signaal uitgeschakeld |
|  | brandt: Verbinding gemaakt knippert: Verbinden uit: Geen verbinding |
|  | brandt: Verbinding gemaakt knippert: Verbinden uit: Geen verbinding |

Verbinding

Als de koppeling al is gemaakt, begint u de bewerking vanaf dit punt.

De uitvoer van het Bluetooth-signaal van dit apparaat overschakelen naar ingeschakeld

Als u de Bluetooth-functie wilt gebruiken, schakelt u de uitvoer van het Bluetooth-signaal op dit apparaat in.

1 Houd ingedrukt tot "" gaat branden (ongeveer 3 seconden).

Het Bluetooth-signaal wordt overgeschakeld naar ingeschakeld.



Een mobiele telefoon aansluiten

- 1 Zorg dat dit apparaat en de mobiele telefoon zijn overgeschakeld naar Bluetooth-signaal ingeschakeld.
- 2 Maak verbinding met dit apparaat met de mobiele telefoon.
"📶" wordt weergegeven wanneer de verbinding is gemaakt.



Verbinding maken met de laatste mobiele telefoon die verbinding heeft gemaakt met dit apparaat

- 1 Zorg dat dit apparaat en de mobiele telefoon zijn overgeschakeld naar Bluetooth-signaal ingeschakeld.
- 2 Druk herhaaldelijk op **(SOURCE)** tot "BT PHONE" wordt weergegeven.
- 3 Druk op **(handsfree)**.
"📶" knippert terwijl de verbinding wordt gemaakt. Vervolgens blijft "📶" branden wanneer de verbinding is gemaakt.

Opmerking

Wanneer u Bluetooth-audio streamt, kunt u vanaf dit apparaat geen verbinding maken met de mobiele telefoon. Maak in plaats van de mobiele telefoon verbinding met het apparaat. U hoort wellicht een geluid van de verbinding door het geluid dat wordt afgespeeld.

Tip

Bluetooth-signaal ingeschakeld: wanneer het contact is ingeschakeld, maakt het apparaat automatisch opnieuw verbinding met de mobiele telefoon die het laatst was aangesloten. De automatische verbinding is echter ook afhankelijk van de technische gegevens van de mobiele telefoon. Als dit apparaat niet automatisch verbinding maakt, maakt u handmatig verbinding.

Een audioapparaat aansluiten

- 1 Zorg dat dit apparaat en het audioapparaat zijn overgeschakeld naar Bluetooth-signaal ingeschakeld.
- 2 Maak verbinding vanaf dit apparaat met het audioapparaat.
"📶" wordt weergegeven wanneer de verbinding is gemaakt.



Verbinding maken met het laatste verbonden audioapparaat vanaf dit apparaat

- 1 Zorg dat dit apparaat en het audioapparaat zijn overgeschakeld naar Bluetooth-signaal ingeschakeld.
- 2 Druk herhaaldelijk op **(SOURCE)** tot "BT AUDIO" wordt weergegeven.
- 3 Druk op **(6)**.
"📶" knippert terwijl de verbinding wordt gemaakt. Vervolgens blijft "📶" branden wanneer de verbinding is gemaakt.

Handsfree bellen

Controleer vooraf of er verbinding is gemaakt tussen dit apparaat en de mobiele telefoon.

Gesprekken ontvangen

Als u een gesprek ontvangt, hoort u de beltoon via de autoluidsprekers.

- 1 Druk op **(handsfree)** wanneer een gesprek wordt ontvangen met een beltoon.
Het telefoongesprek wordt gestart.

Een gesprek beëindigen

Druk nogmaals op **(handsfree)** of op **(OFF)**.

Als u een binnenkomend gesprek wilt weigeren, houdt u **(handsfree)** 2 seconden ingedrukt.

Microfoonsterkte aanpassen

U kunt schakelen tussen twee volumeneiveaus ("LOW" of "HI") om een geschikt niveau voor de andere persoon tijdens een gesprek in te stellen.

- 1 Druk op **5** tijdens een gesprek.
Het item wordt als volgt gewijzigd:
MIC-LOW ↔ MIC-HI

Opmerking

De microfoon van dit apparaat bevindt zich aan de achterkant van het voorpaneel (pagina 9). Dek de microfoon niet af met tape, enzovoort.

Bellen

Als u belt vanaf dit apparaat, wordt alleen opnieuw bellen gebruikt.

- 1 Druk herhaaldelijk op **SOURCE** tot "BT PHONE" wordt weergegeven.
 - 2 Houd **☎** (handsfree) ten minste 3 seconden ingedrukt.
- Het telefoongesprek wordt gestart.

Een gesprek beëindigen

Druk nogmaals op **☎** (handsfree) of op **OFF**.

Als u een andere telefoon wilt bellen, gebruikt u uw mobiele telefoon en schakelt u het gesprek vervolgens door.

Controleer het volgende voor overdrachtsgegevens van het gesprek.

Gespreksoverdracht

Als u het juiste apparaat (dit apparaat/mobiele telefoon) wilt inschakelen/uitschakelen, controleert u het volgende.

- 1 Houd **☎** (handsfree) ingedrukt of gebruik de mobiele telefoon.

Raadpleeg de gebruiksaanwijzing van de mobiele telefoon voor meer informatie over de werking van de mobiele telefoon.

Opmerking

Afhankelijk van de mobiele telefoon, kan de handsfree verbinding worden verbroken wanneer u probeert een gesprek door te schakelen.

Spraakkeuze activeren

U kunt spraakkeuze activeren op een mobiele telefoon die op dit apparaat is aangesloten door het spraaklabel uit te spreken dat op de mobiele telefoon is opgeslagen, waarna er wordt gebeld.

- 1 Druk herhaaldelijk op **SOURCE** tot "BT PHONE" wordt weergegeven.

- 2 Druk op **☎** (handsfree).

De spraakkeuzestand op de mobiele telefoon wordt geactiveerd.

- 3 Spreek het spraaklabel uit dat op de mobiele telefoon is opgeslagen.

Uw stem wordt herkend en er wordt gebeld.

Opmerkingen

- Controleer vooraf of er verbinding is gemaakt tussen dit apparaat en de mobiele telefoon.
- Sla van tevoren een spraaklabel op uw mobiele telefoon op.
- Als u spraakkeuze activeert op een mobiele telefoon die op dit apparaat is aangesloten, werkt deze functie mogelijk niet in bepaalde gevallen.
- Lawaai, zoals een lopende motor, kunnen de geluidsherkenning verstoren. Om de herkenning te verbeteren, moet u de functie gebruiken bij omstandigheden met zo min mogelijk lawaai.
- Spraakkeuze werkt mogelijk niet in bepaalde situaties, afhankelijk van de effectiviteit van de herkenningsfunctie van de mobiele telefoon. Raadpleeg de ondersteuningssite voor meer informatie (pagina 30).

Tips

- Spreek op dezelfde manier als toen u het spraaklabel hebt opgeslagen.
- Sla een spraaklabel op terwijl u in de auto zit, via dit apparaat met "BT PHONE" geselecteerd als bron.

Muziek streamen

Muziek van een audioapparaat beluisteren

U kunt op dit apparaat luisteren naar muziek van een audioapparaat als het audioapparaat het Bluetooth-profiel A2DP (Advanced Audio Distribution Profile) ondersteunt.

- 1 **Verlaag het volume op dit apparaat.**
- 2 **Druk herhaaldelijk op (SOURCE) tot "BT AUDIO" wordt weergegeven.**
- 3 **Start het afspelen op het audioapparaat.**
- 4 **Pas het volume aan op dit apparaat.**

Het volume aanpassen

Het volume kan worden aangepast voor elk verschil tussen het apparaat en het Bluetooth-audioapparaat.

- 1 Start het afspelen op het Bluetooth-audioapparaat met een normaal volume.
- 2 Stel uw gebruikelijke luistervolume in op het apparaat.
- 3 Druk herhaaldelijk op de selectietoets tot "BTA" wordt weergegeven en draai de volumeknop om het ingangsniveau aan te passen (-8 dB tot +18 dB).

Een audioapparaat bedienen met dit apparaat

U kunt de volgende bewerkingen uitvoeren op dit apparaat als het audioapparaat het Bluetooth-profiel AVRCP (Audio Video Remote Control Profile) ondersteunt. (De bediening verschilt per audioapparaat.)

| Actie | Toets |
|------------------|---|
| Afspelen | (⏸) (PAUSE)* op dit apparaat. |
| Onderbreken | (⏸) (PAUSE)* op dit apparaat. |
| Tracks overslaan | SEEK -/+ (⏮/⏭) [één keer voor elke track] |

* Afhankelijk van het apparaat moet u wellicht twee keer op deze toets drukken.

Bewerkingen die hierboven niet worden genoemd, moeten op het audioapparaat worden uitgevoerd.

Opmerkingen

- Tijdens het afspelen van een audioapparaat wordt informatie, zoals tracknummer/tijd, afspeelstatus, enzovoort, over een aangesloten audioapparaat niet op dit apparaat weergegeven.
- Zelfs als de bron wordt gewijzigd op dit apparaat, wordt het afspelen op het audioapparaat niet gestopt.

Tip

U kunt een mobiele telefoon die ondersteuning biedt voor A2DP (Advanced Audio Distribution Profile), verbinden als audioapparaat en naar muziek luisteren.

De registratie van alle gekoppelde apparaten verwijderen

- 1 **Druk op (OFF).**
Het apparaat wordt uitgeschakeld.
- 2 **Als "📶" brandt, houdt u (BT) ingedrukt tot "📶" uitgaat.**
- 3 **Houd de selectietoets ingedrukt.**
- 4 **Druk herhaaldelijk op de selectietoets tot "BT INIT" wordt weergegeven.**
- 5 **Druk op (SEEK) +.**
De initialisatie wordt gestart.
Het duurt 3 seconden voordat alle registraties zijn geannuleerd. Schakel het apparaat niet uit terwijl "INITIAL" knippert.

Overige functies

De geluidinstellingen wijzigen

De geluidskenmerken wijzigen

- 1 Druk herhaaldelijk op de selectietoets tot het gewenste item wordt weergegeven.**
- 2 Draai de volumeknop om het geselecteerde item aan te passen.**
Na 3 seconden is het instellen voltooid en keert het scherm terug naar de normale weergave-/ontvangststand.

De volgende items kunnen worden ingesteld (volg de paginaverwijzing voor meer informatie):
"●" geeft de standaardinstellingen aan.

EQ3

Een equalizertype selecteren: "XPLOD", "VOCAL", "EDGE", "CRUISE", "SPACE", "GRAVITY", "CUSTOM" of "OFF" (●).

LOW*1, MID*1, HI*1 (pagina 21)

De equalizercurve aanpassen.

BAL (balans)

De balans tussen de linker- en rechterluidsprekers aanpassen: "RIGHT-10" – "CENTER" (●) – "LEFT-10"

FAD (fader)

De balans tussen de voor- en achterluidsprekers aanpassen: "FRONT-10" – "CENTER" (●) – "REAR-10"

SUB (subwoofervolume)

Het subwoofervolume aanpassen: "+10 dB" – "0 dB" (●) – "-10 dB"
("ATT" wordt weergegeven bij de laagste instelling.)

AUX*2 (AUX-niveau)

Het volume voor elk aangesloten randapparaat aanpassen. Bij deze instelling hoeft het volume tussen bronnen niet worden aangepast (pagina 23).
Aanpasbaar niveau: "+18 dB" – "0 dB" (●) – "-8 dB"

BTA*3

Het volume aanpassen voor elk aangesloten Bluetooth-audioapparaat. Bij deze instelling hoeft het volume tussen bronnen niet worden aangepast (pagina 20).
Aanpasbaar niveau: "+18 dB" – "0 dB" (●) – "-8 dB"

*1 Als EQ3 is ingeschakeld.

*2 Als de AUX-bron is geactiveerd.

*3 Als de Bluetooth-audiobron is ingeschakeld (pagina 20).

De equalizercurve aanpassen

— EQ3

Met "CUSTOM" bij EQ3 kunt u zelf equalizerinstellingen opgeven.

- 1 Selecteer een bron en druk herhaaldelijk op de selectietoets om "EQ3" te selecteren.**
- 2 Draai de volumeknop om "CUSTOM" te selecteren.**
- 3 Druk herhaaldelijk op de selectietoets tot "LOW", "MID" of "HI" wordt weergegeven.**
- 4 Draai de volumeknop om het geselecteerde item aan te passen.**
Het volume kan worden aangepast in stappen van 1 dB, van -10 dB tot +10 dB.

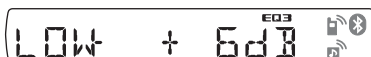

Herhaal stap 3 en 4 om de equalizercurve aan te passen.

Als u de fabrieksinstelling voor de equalizercurve wilt herstellen, houdt u de selectietoets ingedrukt voordat het instellen is voltooid.

Na 3 seconden is het instellen voltooid en keert het scherm terug naar de normale weergave-/ontvangststand.

Tip

Andere equalizertypen kunnen ook worden aangepast.

Instelitems aanpassen — SET

- 1 Houd de selectietoets ingedrukt.**
Het installatievenster wordt weergegeven.
- 2 Druk herhaaldelijk op de selectietoets tot het gewenste item wordt weergegeven.**
- 3 Draai de volumeknop om de instelling te selecteren (bijvoorbeeld "ON" of "OFF").**
- 4 Houd de selectietoets ingedrukt.**
Het instellen is voltooid en het scherm keert terug naar de normale weergave-/ontvangststand.

Opmerking

De weergegeven items zijn afhankelijk van de bron en de instelling.

volg op volgende pagina →

De volgende items kunnen worden ingesteld (volg de paginaverwijzing voor meer informatie): "●" geeft de standaardinstellingen aan.

CLOCK-ADJ (klok aanpassen) (pagina 7)

CT (kloktijd)

"CT-ON" of "CT-OFF" (●) (pagina 13, 14) instellen.

BEEP

"BEEP-ON" (●) of "BEEP-OFF" instellen.

RM (bedieningssatelliet)

De werkingsrichting van de toetsen op de bedieningssatelliet wijzigen.

– "RM NORM" (●): de bedieningssatelliet in de standaardpositie gebruiken.

– "RM REV": wanneer u de bedieningssatelliet aan de rechterkant van de stuurkolom monteert.

AUX-A*1 (AUX-audio)

Het AUX-bronscherm instellen op "AUX-A-ON" (●) of "AUX-A-OFF" (pagina 22).

A.OFF (automatisch uitschakelen)

Automatisch volledig uitschakelen na de gewenste tijd wanneer het apparaat is uitgeschakeld.

– "A.OFF-NO" (●), "A.OFF-30S (seconden)", "A.OFF-30M (minuten)" of "A.OFF-60M (minuten)".

DEMO (demonstratie)

"DEMO-ON" (●) of "DEMO-OFF" instellen.

DIM (dimmer)

De helderheid van het scherm regelen.

– "DIM-ON": het scherm dimmen.

– "DIM-OFF" (●): de dimmer uitschakelen.

A.SCRL*2 (automatisch rollen)

Lange schermitems automatisch laten rollen als de disc/track of het album wordt gewijzigd.

– "A.SCRL-ON" (●): items rollen.

– "A.SCRL-OFF": items niet rollen.

LOCAL (lokale zoekfunctie)

– "LOCAL-ON": alleen afstemmen op zenders met sterkere signalen.

– "LOCAL-OFF" (●): afstemmen met normale ontvangst.

MONO*3 (monostand)

Selecteer de mono-ontvangststand als u slechte FM-ontvangst wilt verbeteren.

– "MONO-ON": stereo-uitzendingen in mono beluisteren.

– "MONO-OFF" (●): stereo-uitzendingen in stereo beluisteren.

REG*3 (regionaal)

"REG-ON" (●) of "REG-OFF" instellen (pagina 14).

LPF (laagdoorlaatfilter)

Hiermee selecteert u de kantelfrequentie van de subwoofer: "LPF OFF" (●), "LPF125Hz" of "LPF 78Hz".

LOUD (Loudness)

Hiermee kunt u het geluid goed horen met een laag volume.

– "LOUD-ON": lage en hoge tonen versterken.

– "LOUD-OFF" (●): lage en hoge tonen niet versterken.

DM+*2

De functie DM+ instellen.

– "DM+-ON" (●): de functie inschakelen.

– "DM+-OFF": de functie annuleren.

BTM (pagina 12)

BT INIT*1 (pagina 20)

*1 Als het apparaat is uitgeschakeld.

*2 Als de CD-/USB-bron is ingeschakeld.

*3 Als FM wordt ontvangen.

Optionele apparaten gebruiken

Randapparatuur voor audio

Door een optioneel draagbaar audioapparaat aan te sluiten op de AUX-ingang (stereo mini-aansluiting) op het apparaat en vervolgens de bron te selecteren, kunt u het audioapparaat beluisteren via de autoluidsprekers. Het volume kan worden aangepast voor elk verschil tussen het apparaat en het draagbare audioapparaat. Volg de onderstaande procedure:

Een draagbaar audioapparaat aansluiten

- 1 Schakel het draagbare audioapparaat uit.
- 2 Verlaag het volume op het apparaat.
- 3 Sluit het draagbare audioapparaat aan.

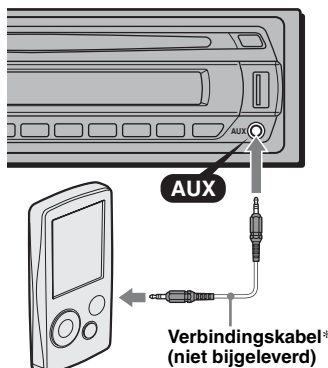

* Gebruik een rechte stekker.

Het volume aanpassen

Pas het volume voor elk aangesloten audioapparaat aan voordat u het afspelen start.

- 1 Verlaag het volume op het apparaat.
- 2 Druk herhaaldelijk op **(SOURCE)** tot "AUX" wordt weergegeven.
"AUX FRONT IN" wordt weergegeven.
- 3 Start het afspelen op het draagbare audioapparaat met een normaal volume.
- 4 Stel uw gebruikelijke luistervolume in op het apparaat.
- 5 Druk herhaaldelijk op de selectietoets tot "AUX" wordt weergegeven en draai de volumeknop om het ingangsniveau aan te passen (-8 dB tot +18 dB).

Bedieningssatelliet RM-X4S

Het label bevestigen

Houd bij het bevestigen van het label rekening met de positie waarin de bedieningsatelliet wordt gemonteerd.

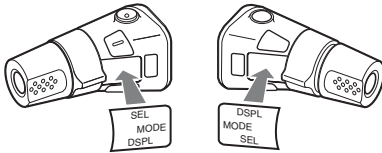

Bedieningselementen

De overeenkomstige toetsen op de bedieningsatelliet bedienen dezelfde functies als die op dit apparaat.

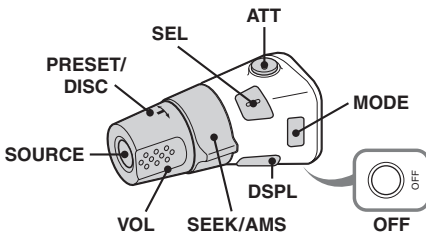

De volgende bedieningselementen op de bedieningsatelliet moeten op een andere manier worden bediend dan op het apparaat.

- **ATT (dempen) toets**
Het geluid dempen. Druk nogmaals op de toets om te annuleren.
- **SEL (selecteren) toets**
Dezelfde functie als de selectietoets op het apparaat. In de Quick-BrowZer-stand is **(SEL)** (selecteren) niet beschikbaar.
- **PRESET/DISC regelaar**
CD/USB: dezelfde functie als **(1)/(2)** (ALBUM -/+) op het apparaat (indrukken en draaien).
Radio: opgeslagen zenders ontvangen (indrukken en draaien).
- **VOL (volume) regelaar**
Dezelfde functie als de volumeknop op het apparaat (draaien).
- **SEEK/AMS regelaar**
Dezelfde functie als **(SEEK) -/+** op het apparaat (draaien of draaien en vasthouden).
- **DSPL (scherm) toets**
De schermitems wijzigen.

De werkingsrichting wijzigen

De werkingsrichting van de bedieningselementen is in de fabriek ingesteld, zoals hieronder wordt aangegeven.

Verhogen

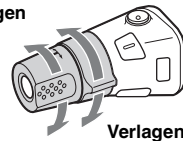

Verlagen

Als u de bedieningsatelliet rechts op de stuurkolom moet monteren, kan de werkingsrichting worden omgekeerd.

- 1 Terwijl u de VOL regelaar indrukt, houdt u **(SEL)** ingedrukt.

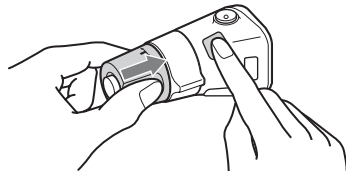

Aanvullende informatie

Voorzorgsmaatregelen

- Wanneer uw auto in de volle zon heeft gestaan, moet u eerst het apparaat laten afkoelen voordat u het gebruikt.
- Een elektrisch bediende antenne schuift automatisch uit wanneer het apparaat wordt ingeschakeld.

Condensvorming

Op een regenachtige dag of in een zeer vochtige omgeving kan vocht condenseren op de lenzen en het scherm van het apparaat. In dit geval kan de werking van het apparaat worden verstoord. Verwijder de disc en wacht ongeveer een uur tot alle vocht is verdampd.

Optimale geluidskwaliteit behouden

Let op dat u geen drankjes op het apparaat of de discs morst.

Opmerkingen over discs

- Raak het oppervlak van de disc niet aan zodat dit schoon blijft. Pak de disc bij de randen vast.
- Bewaar de discs in het doosje of het discmagazijn wanneer u deze niet gebruikt.
- Stel discs niet bloot aan hitte/hoge temperaturen. Laat de discs niet achter in een geparkeerde auto of op het dashboard/de hoedenplank.
- Plak geen etiketten op de discs en gebruik geen discs met kleverige inkt/resten. Dergelijke discs kunnen stoppen met draaien, waardoor de werking wordt verstoord of de disc kan worden beschadigd.



- Gebruik geen discs waarop stickers zijn geplakt. Als u dergelijke discs toch gebruikt, kan dat leiden tot:
 - het niet uitwerpen van een disc (doordat een sticker losraakt en het uitwerpmechanisme wordt geblokkeerd).
 - het niet correct lezen van audiogegevens (bijvoorbeeld geluid verspringt of wordt niet afgespeeld) doordat de sticker onder invloed van de warmte krimpt en de disc krom trekt.
- Discs met afwijkende vormen (bijvoorbeeld hart, vierkant, ster) kunnen niet met dit apparaat worden afgespeeld. Als u dit toch probeert, kan het apparaat worden beschadigd. Gebruik dergelijke discs niet.
- U kunt 8-cm CD's niet afspelen.

- Reinig een disc voor het afspelen altijd met een in de handel verkrijgbare reinigingsdoek. Veeg de disc van binnen naar buiten schoon. Gebruik geen oplosmiddelen zoals benzine, thinner en in de handel verkrijgbare reinigingsmiddelen of antistatische sprays voor grammofoonplaten.



Opmerkingen over CD-R's/CD-RW's

- Sommige CD-R's/CD-RW's (afhankelijk van de opnameapparatuur of de staat van de disc) kunnen niet met dit apparaat worden afgespeeld.
- U kunt geen CD-R/CD-RW afspeelen die niet is gefinaliseerd.
- Het apparaat is compatibel met het ISO 9660 level 1/level 2-formaat, Joliet/Romeo in expansieformaat en Multi Session (meerdere sessies).
- Maximum aantal:
 - mappen (albums): 150 (inclusief hoofdmap en lege mappen).
 - bestanden (tracks) en mappen op een disc: 300 (als de naam van een bestand/map veel tekens bevat, kan dit aantal minder dan 300 worden).
 - tekens dat kan worden weergegeven voor de naam van een map/bestand is 32 (Joliet) of 64 (Romeo).
- Als de disc in Multi Session (meerdere sessies) is opgenomen, wordt alleen de indeling van de eerste track van de eerste sessie herkend en afgespeeld (alle andere indelingen worden overgeslagen). De prioriteitsvolgorde van de indeling is CD-DA en MP3/WMA/AAC.
 - Als de eerste track CD-DA is, wordt alleen CD-DA van de eerste sessie afgespeeld.
 - Als de eerste track geen CD-DA is, wordt alleen de MP3-/WMA-/AAC-sessie afgespeeld. Als de disc geen gegevens met deze indelingen bevat, wordt "NO MUSIC" weergegeven.

Muziekdiscs die zijn gecodeerd met copyrightbeveiligingstechnologieën

Dit product is ontworpen om discs af te spelen die voldoen aan de CD-norm (Compact Disc). Recentelijk hebben bepaalde platenmaatschappijen discs op de markt gebracht die zijn gecodeerd met copyrightbeveiligingstechnologieën. Sommige van deze discs voldoen niet aan de CD-norm en kunnen wellicht niet worden afgespeeld met dit apparaat.

Bericht over DualDiscs

Een DualDisc is een tweezijdige disc, waarop aan de ene kant DVD-materiaal is opgenomen en aan de andere kant digitaal audiomateriaal. Echter, aangezien de kant met het audiomateriaal niet voldoet aan de Compact Disc (CD)-norm, wordt een juiste weergave op dit apparaat niet gegarandeerd.

Informatie over USB-apparaten

- USB-apparaten voor massaopslag en ATRAC AD-apparaten die in overeenstemming zijn met de USB-norm, kunnen worden gebruikt. Dit apparaat herkent echter geen USB-apparaten via een USB HUB. Voor meer informatie over de compatibiliteit van uw USB-apparaat gaat u naar de ondersteuningssite van Sony (pagina 30).
- De bijbehorende codec is afhankelijk van het apparaattype.
 - Apparaat voor massaopslag: MP3/WMA/AAC
 - ATRAC AD-apparaat: ATRAC/MP3/WMA/AAC
- Andere DRM-bestanden (beheer van digitale rechten) dan ATRAC-bestanden kunnen niet worden afgespeeld.
- Het maximum aantal gegevens dat kan worden weergegeven, is als volgt.
Apparaat voor massaopslag:
 - mappen (albums): 128, bestanden (tracks) per map: 500ATRAC AD-apparaat: ATRAC/MP3/WMA/AAC
 - albums/artiesten/afspeellijsten/genres: 65.535, tracks: 65.535

Opmerkingen

- *Wanneer u een kabel gebruikt, moet u de kabel gebruiken die bij het USB-apparaat is geleverd voor de aansluiting.*
- *Gebruik geen USB-apparaat dat zo groot of zwaar is dat het de bestuurder kan hinderen tijdens het autorijden.*
- *Laat een USB-apparaat niet in een geparkeerde auto achter, omdat dit een storing tot gevolg kan hebben.*
- *Het kan enige tijd duren voordat het afspelen wordt gestart, afhankelijk van het aantal opgenomen gegevens.*
- *U kunt het beste een reservekopie van de gegevens op een USB-apparaat maken.*

Afspelvolgorde van MP3-/WMA-/AAC-bestanden (CD-R/RW of apparaat voor massaopslag)

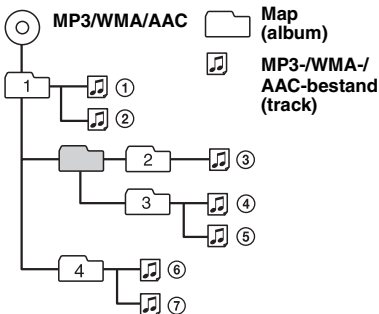

Informatie over MP3-bestanden

- MP3 (MPEG-1 Audio Layer-3) is een compressie-indeling voor muziekbestanden. Audio-CD-gegevens worden gecomprimeerd tot ongeveer 1/10 van de oorspronkelijke grootte.
- ID3-tag versies 1.0, 1.1, 2.2, 2.3 en 2.4 gelden alleen voor MP3. ID3-tag is 15/30 tekens (1.0 en 1.1) of 63/126 tekens (2.2, 2.3 en 2.4).
- Wanneer u een MP3-bestand een naam geeft, moet u altijd de extensie ".mp3" aan de bestandsnaam toevoegen.
- Als u een MP3-bestand met VBR (variabele bitsnelheid) afspeelt of snel vooruit-/terugspoelt, wordt de verstreken speelduur wellicht niet nauwkeurig weergegeven.

Opmerking

Als u een MP3-bestand met een hoge bitsnelheid afspeelt, zoals 320 kbps, wordt het geluid waarschijnlijk onderbroken.

Informatie over WMA-bestanden

- WMA (Windows Media Audio) is een compressie-indeling voor muziekbestanden. Audio-CD-gegevens worden gecomprimeerd tot ongeveer 1/22* van de oorspronkelijke grootte.
- WMA-tag is 63 tekens.
- Wanneer u een WMA-bestand een naam geeft, moet u altijd de extensie ".wma" aan de bestandsnaam toevoegen.
- Als u een WMA-bestand met VBR (variabele bitsnelheid) afspeelt of snel vooruit-/terugspoelt, wordt de verstreken speelduur wellicht niet nauwkeurig weergegeven.

* Alleen voor 64 kbps

Opmerking

Het afspelen van een gecomprimeerd bestand zonder gegevensverlies (lossless) wordt niet ondersteund.

Informatie over AAC-bestanden

- AAC (Advanced Audio Coding) is een compressie-indeling voor muziekbestanden. Audio-CD-gegevens worden gecomprimeerd tot ongeveer 1/11* van de oorspronkelijke grootte.
- AAC-tag bestaat uit 126 tekens.
- Wanneer u een AAC-bestand een naam geeft, moet u altijd de extensie ".m4a" aan de bestandsnaam toevoegen.
- Als u een AAC-bestand met VBR (variabele bitsnelheid) afspeelt of snel vooruit-/terugspoelt, wordt de verstreken speelduur wellicht niet correct weergegeven.

* Alleen voor 128 kbps

Opmerking

Het afspelen van de volgende AAC-bestanden wordt niet ondersteund.

- compressie zonder gegevensverlies (lossless)
- auteursrechtelijk beveiligd

Informatie over ATRAC-bestanden

ATRAC3plus-indeling

ATRAC3 (Adaptive Transform Acoustic Coding3) is een compressietechnologie voor audio. Audio-CD-gegevens worden gecomprimeerd tot ongeveer 1/10 van de oorspronkelijke grootte. Met ATRAC3plus, een uitgebreide indeling van ATRAC3, worden audio CD-gegevens tot ongeveer 1/20 van de oorspronkelijke grootte gecomprimeerd. Het apparaat accepteert zowel de ATRAC3- als ATRAC3plus-indeling. De tekens voor tekstinformatie van SonicStage worden weergegeven.

Informatie over de Bluetooth-functie

Wat is Bluetooth-technologie?

- Draadloze Bluetooth-technologie is een draadloze technologie met een klein bereik waarmee draadloze communicatie van gegevens tussen digitale apparaten, zoals een mobiele telefoon en een hoofdtelefoon, mogelijk wordt gemaakt. Draadloze Bluetooth-technologie functioneert binnen een straal van ongeveer 10 meter. Meestal worden er twee apparaten met elkaar verbonden, maar sommige apparaten kunnen tegelijkertijd met meerdere apparaten verbonden zijn.
- U hebt geen kabel nodig voor de verbinding omdat Bluetooth-technologie een draadloze technologie is. Het is ook niet nodig dat de apparaten naar elkaar zijn gericht, zoals het geval is met infraroodtechnologie. U kunt bijvoorbeeld gegevens uitwisselen terwijl u een dergelijk apparaat bijvoorbeeld in een tas of zak draagt.
- Bluetooth-technologie is een internationale norm ondersteund door miljoenen bedrijven overal ter wereld, en wordt door verschillende bedrijven gebruikt.

Informatie over Bluetooth-communicatie

- Draadloze Bluetooth-technologie functioneert binnen een straal van ongeveer 10 meter. De maximale communicatieafstand is afhankelijk van obstakels (personen, metalen voorwerpen, muren, enzovoort) of elektromagnetische storing.
- De volgende omstandigheden kunnen van invloed zijn op de gevoeligheid van Bluetooth-communicatie.
 - Er bevindt zich een obstakel, zoals een persoon, een metalen voorwerp of een muur, tussen dit apparaat en het Bluetooth-apparaat.
 - Er bevindt zich een apparaat dat de frequentie 2,4 GHz gebruikt, zoals een draadloos LAN-apparaat, draadloze telefoon of magnetron, in de buurt van dit apparaat.

- Omdat Bluetooth-apparaten en draadloze LAN-apparaten (IEEE802.11b/g) dezelfde frequentie gebruiken, kan storing worden veroorzaakt door microgolven. Als dit apparaat in de buurt van een draadloos LAN-apparaat wordt gebruikt, kan dit een lagere communicatiesnelheid, ruis of een ongeldige verbinding tot gevolg hebben. In dit geval moet u het volgende doen.
 - Gebruik dit apparaat op ten minste 10 meter afstand van het draadloze LAN-apparaat.
 - Als dit apparaat binnen 10 meter van een draadloos LAN-apparaat wordt gebruikt, schakelt u het draadloze LAN-apparaat uit.
 - Plaats dit apparaat en het Bluetooth-apparaat zo dicht mogelijk bij elkaar in de buurt.
- Microgolven die afkomstig zijn van een Bluetooth-apparaat, kunnen van invloed zijn op de werking van elektronische medische apparaten. Schakel dit apparaat en andere Bluetooth-apparaten uit op de volgende plaatsen, omdat dit ongelukken kan veroorzaken.
 - in de buurt van ontvlambare gassen, in ziekenhuizen, treinen, vliegtuigen of benzinstations.
 - in de buurt van automatische deuren of brandalarmen.
- Dit apparaat ondersteunt beveiligingsmogelijkheden die voldoen aan de Bluetooth-norm voor een beveiligde verbinding wanneer de draadloze Bluetooth-technologie wordt gebruikt, maar afhankelijk van de instelling is beveiliging wellicht niet genoeg. Wees voorzichtig wanneer u communiceert via de draadloze Bluetooth-technologie.
- We zijn niet verantwoordelijk voor het lekken van informatie tijdens de Bluetooth-communicatie.
- We kunnen niet garanderen dat een verbinding tot stand kan worden gebracht met alle Bluetooth-apparaten.
 - Apparaten met Bluetooth-functies moeten voldoen aan de Bluetooth-norm die is vastgesteld door Bluetooth SIG, en moeten zijn geverifieerd.
 - Zelfs als het aangesloten apparaat voldoet aan de hierboven vermelde Bluetooth-norm, kan met sommige apparaten wellicht geen verbinding worden gemaakt of functioneert het apparaat niet correct, afhankelijk van de kenmerken of technische gegevens van het apparaat.
 - Wanneer u handsfree belt via de telefoon, kan ruis optreden, afhankelijk van het apparaat of de omgeving.
- Afhankelijk van het apparaat dat wordt aangesloten, kan het enige tijd duren voordat de communicatie wordt gestart.

Overige

- De Bluetooth-functie van een mobiele telefoon functioneert mogelijk niet correct, afhankelijk van radiogolven en de locatie waar het apparaat wordt gebruikt.
- Als u ongemakken ondervindt na het gebruik van een Bluetooth-apparaat, moet u meteen stoppen met het gebruik van het Bluetooth-apparaat. Als het probleem daarmee niet is verholpen, raadpleegt u de dichtstbijzijnde Sony-handelaar.

Met alle vragen of problemen met betrekking tot dit apparaat die niet aan bod komen in deze gebruiksaanwijzing, kunt u terecht bij uw Sony-handelaar.

Onderhoud

De lithiumbatterij van de kaartafstandsbediening vervangen

Onder normale omstandigheden gaat de batterij ongeveer 1 jaar mee. (Afhankelijk van de gebruiksomstandigheden kan de levensduur korter zijn.)

Wanneer de batterij verzwakt, wordt het bereik van de kaartafstandsbediening kleiner. Vervang de batterij door een nieuwe CR2025-lithiumbatterij.

Bij een andere batterij bestaat er brand- of explosiegevaar.

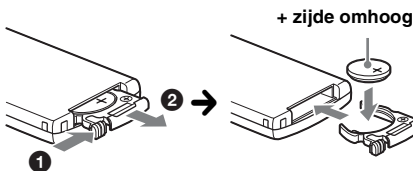

Opmerkingen over de lithiumbatterij

- Houd de lithiumbatterij buiten het bereik van kinderen. Raadpleeg meteen een arts wanneer een batterij wordt ingeslikt.
- Veeg de batterij schoon met een droge doek voor een goed contact.
- Houd bij het plaatsen van de batterij rekening met de juiste polariteit.
- Houd de batterij niet vast met een metalen tang om kortsluiting te voorkomen.

WAARSCHUWING

Bij oneigenlijk gebruik kan de batterij ontploffen.

Probeer niet de batterij op te laden of te openen; werp ook een lege batterij nooit in het vuur.

Zekeringen vervangen

Vervang een zekering altijd door een identiek exemplaar. Als de zekering doorbrandt, moet u de voedingsaansluiting controleren en de zekering vervangen. Brandt de zekering vervolgens nogmaals door, dan kan er sprake zijn van een defect in het apparaat. Raadpleeg in dat geval de dichtstbijzijnde Sony-handelaar.

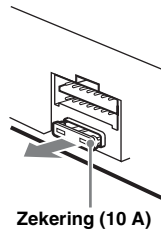

Aansluitingen schoonmaken

De werking van het apparaat kan worden verstoord als de aansluitingen tussen het apparaat en het voorpaneel niet schoon zijn. U kunt dit voorkomen door het voorpaneel (pagina 7) los te maken en de aansluitingen te reinigen met een wattenstaafje. Gebruik hierbij niet teveel kracht. Anders kunnen de aansluitingen worden beschadigd.

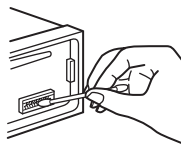

Hoofdeenheid

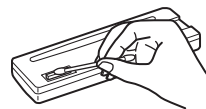

Achterkant van het voorpaneel

Opmerkingen

- Uit veiligheidsoverwegingen moet u de motor uitschakelen en de sleutel uit het contactslot halen voordat u de aansluitingen reinigt.
- Raak de aansluitingen nooit rechtstreeks aan met uw vingers of een metalen voorwerp.

Het apparaat verwijderen

1 Verwijder de beschermende rand.

- 1 Maak het voorpaneel los (pagina 7).
- 2 Bevestig de ontgrendelings sleutels op de beschermende rand.

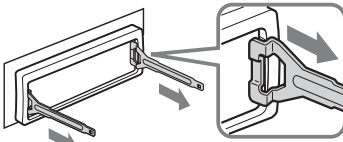

Plaats de ontgrendelings sleutels zoals aangegeven.

- 3 Trek de ontgrendelings sleutels naar u toe om de beschermende rand te verwijderen.

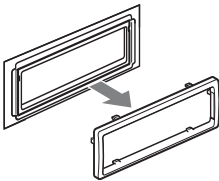

2 Verwijder het apparaat.

- 1 Plaats beide ontgrendelings sleutels tegelijkertijd en duw hierop tot deze vastklikken.

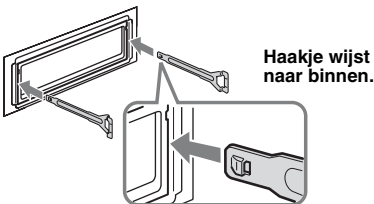

- 2 Trek de ontgrendelings sleutels naar u toe om het apparaat los te maken.

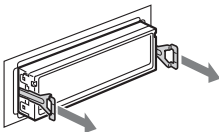

- 3 Schuif het apparaat uit de houder.

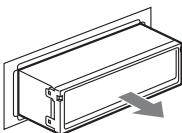

Technische gegevens

CD-speler

Signaal/ruis-afstand: 120 dB

Frequentiebereik: 10 – 20.000 Hz

Snelheidsfluctuaties: Minder dan meetbare waarden

Tuner

FM

Afstembereik: 87,5 – 108,0 MHz

Antenne-aansluiting:

Aansluiting voor externe antenne

Tussenfrequentie: 10,7 MHz/450 kHz

Bruikbare gevoeligheid: 9 dBf

Selectiviteit: 75 dB bij 400 kHz

Signaal/ruis-afstand: 67 dB (stereo), 69 dB (mono)

Harmonische vervorming bij 1 kHz: 0,5 % (stereo), 0,3 % (mono)

Scheiding: 35 dB bij 1 kHz

Frequentiebereik: 30 – 15.000 Hz

MW/LW

Afstembereik:

MW: 531 – 1.602 kHz

LW: 153 – 279 kHz

Antenne-aansluiting:

Aansluiting voor externe antenne

Tussenfrequentie: 10,7 MHz/450 kHz

Gevoeligheid: MW: 30 µV, LW: 40 µV

Gedeelte voor USB-speler

Interface: USB (volledige snelheid)

Maximale stroomsterkte: 500 mA

Draadloze communicatie

Communicatiesysteem:

Bluetooth-norm versie 2.0

Uitvoer:

Bluetooth-norm klasse 2 (Max. +4 dBm)

Maximaal communicatiebereik:

Gezichtslijn ongeveer 10 m*1

Frequentieband:

2,4 GHz-band (2,4000 – 2,4835 GHz)

Modulatiemethode: FHSS

Compatibele Bluetooth-profielen*2:

A2DP (Advanced Audio Distribution Profile)

AVRCP (Audio Video Remote Control Profile)

HFP (Handsfree Profile) 1.5

HSP (Headset Profile)

*1 Het werkelijke bereik verschilt afhankelijk van factoren, zoals obstakels tussen apparaten, magnetische velden om een magnetron, statische elektriciteit, ontvangstgevoeligheid, prestaties van de antenne, het besturingssysteem, software, enzovoort.

*2 De Bluetooth-standaardprofielen geven het doel van Bluetooth-communicatie tussen apparaten aan.

Versterker

Uitgang: Luidsprekeruitgangen (sure seal)

Luidsprekerimpedantie: 4 – 8 ohm

Maximaal uitgangsvermogen: 52 W × 4 (bij 4 ohm)

Algemeen

Uitgangen:

- Aansluiting voor audio-uitvoer (voor/achter)
- Aansluiting voor subwooferuitvoer (mono)
- Relaisaansluiting elektrische antenne
- Aansluiting versterker

Ingangen:

- Telephone ATT-bedieningsaansluiting
- Afstandsbedieningsingang
- Antenne-ingang
- AUX-ingang (stereo mini-aansluiting)

Toonregelingen:

- Laag: ±10 dB bij 60 Hz (XPLOD)
- Midden: ±10 dB bij 1 kHz (XPLOD)
- Hoog: ±10 dB bij 10 kHz (XPLOD)

Voeding: 12 V gelijkstroom accu (negatieve aarde)

Afmetingen: Ongeveer 178 × 50 × 179 mm (b/h/d)

Montageafmetingen: Ongeveer 182 × 53 × 162 mm (b/h/d)

Gewicht: Ongeveer 1,2 kg

Bijgeleverde accessoires:

- Kaartafstandsbediening: RM-X304
- Onderdelen voor installatie en aansluitingen (1 set)

Optioneel accessoire:

- Bedieningssetlief: RM-X4S

Het is mogelijk dat niet alle vermelde accessoires verkrijgbaar zijn bij uw Sony-handelaar. Neem contact op met uw Sony-handelaar voor meer informatie.

MPEG Layer-3 audio-codeertechnologie en -patenten gebruikt onder licentie van Fraunhofer IIS en Thomson.

Dit product wordt beschermd door bepaalde intellectuele eigendomsrechten van Microsoft Corporation. Het gebruik of de verspreiding van dergelijke technologie buiten dit product om is verboden zonder een licentie van Microsoft of een erkend dochterbedrijf van Microsoft.

Inhoudsleveranciers gebruiken de technologie voor beheer van digitale rechten voor Windows Media die in dit apparaat is opgenomen ("WM-DRM"), om de integriteit van hun inhoud te beschermen ("Beschermd inhoud"), zodat hun intellectuele eigendomsrechten, waaronder copyright, op dergelijke inhoud niet ten onrechte worden gebruikt. Dit apparaat gebruikt WM-DRM-software om Beschermd inhoud ("WM-DRM-software") te kunnen afspelen. Als de bescherming van de WM-DRM-software in dit apparaat in gevaar is gebracht, kunnen eigenaars van Beschermd inhoud ("Eigenaars van beschermd inhoud") Microsoft verzoeken om het recht van de WM-DRM-software om nieuwe licenties op te halen voor het kopiëren, weergeven en/of afspelen van Beschermd inhoud, in te trekken. Het intrekken van dergelijke rechten heeft geen invloed op de mogelijkheid om niet-beschermd inhoud af te spelen met de WM-DRM-software. Er wordt een lijst met ingetrokken WM-DRM-software naar uw apparaat verzonden wanneer u een licentie voor Beschermd inhoud downloadt van het internet of vanaf een computer. Microsoft kan, in combinatie met een dergelijke licentie, ook lijsten met ingetrokken software downloaden naar uw apparaat uit naam van de Eigenaars van beschermd inhoud.

Wijzigingen in ontwerp en technische gegevens voorbehouden zonder voorafgaande kennisgeving.



- Er werden geen halogene brandvertragende producten gebruikt in de betreffende printplaat/printplaten.
- In het omhulsel werden geen halogene bevattende brandvertragende producten gebruikt.
- Als beschermings- en opvulmateriaal werd er papier gebruikt.

Problemen oplossen

De onderstaande controlelijst kan u helpen bij het oplossen van problemen die zich met het apparaat kunnen voordoen.

Voordat u de onderstaande controlelijst doorneemt, moet u eerst de aanwijzingen voor aansluiting en gebruik controleren.

Als het probleem blijft optreden, gaat u naar de volgende ondersteuningsite.

Ondersteuningsite

Als u vragen hebt of de laatste ondersteuningsinformatie over dit product wilt hebben, gaat u naar de onderstaande website:

<http://support.sony-europe.com>

Algemeen

Het apparaat wordt niet van stroom voorzien.

- Controleer de aansluiting. Controleer de zekering wanneer alles in orde is.
- Als het apparaat wordt uitgeschakeld en het scherm verdwijnt, kan het apparaat niet worden bediend met de afstandsbediening.
→ Schakel het apparaat in.

De elektrisch bediende antenne schuift niet uit.

De elektrisch bediende antenne heeft geen relaisdoos.

Geen geluid.

- Het volume is te laag.
- De ATT-functie is ingeschakeld of de Telephone ATT-functie (als de interfacekabel of een autotelefoon is aangesloten op de ATT-kabel) is ingeschakeld.
- De positie van de faderregelaar "FAD" is niet ingesteld op een systeem met 2 luidsprekers.
- Het afspelen op het Bluetooth-audioapparaat is onderbroken.
→ Annuleer de onderbreking.

Geen pieptoon.

- De pieptoon is uitgeschakeld (pagina 22).
- Er is een optionele versterker aangesloten en u gebruikt de ingebouwde versterker niet.

De geheugeninhoud is gewist.

- De RESET toets is ingedrukt.
→ Sla opnieuw op in het geheugen.
- De voedingskabel of de accu is losgekoppeld.
- De voedingskabel is niet goed aangesloten.

Opgeslagen zenders en tijd zijn gewist.

De zekering is doorgebrand.

Maakt geluid wanneer de positie van de contactsleutel wordt gewijzigd.

De kabels zijn niet goed verbonden met de voedingsaansluiting voor accessoires van de auto.

Tijdens het afspelen of radio-ontvangst wordt de demonstratie gestart.

Als er 5 minuten geen handeling wordt uitgevoerd en "DEMO-ON" is ingesteld, wordt de demonstratie gestart.

→ Stel "DEMO-OFF" in (pagina 22).

Het scherm verdwijnt van/verschijnt niet in het display.

- De dimmer is ingesteld op "DIM-ON" (pagina 22).
- Het scherm verdwijnt als u op **OFF** drukt en deze toets ingedrukt houdt.
→ Druk op **OFF** op het apparaat en houd deze toets ingedrukt tot het scherm verschijnt.
- De aansluitingen zijn vuil (pagina 27).

De functie voor automatisch uitschakelen werkt niet.

Het apparaat is ingeschakeld. De functie voor het automatisch uitschakelen wordt geactiveerd nadat het apparaat is uitgeschakeld.

→ Schakel het apparaat uit.

De kaartafstandsbediening werkt niet.

Controleer of het beschermende laagje is verwijderd (pagina 6).

CD's afspelen

De disc kan niet worden geplaatst.

- Er zit al een disc in het apparaat.
- De disc is met kracht omgekeerd of in de verkeerde richting geplaatst.

De disc wordt niet afgespeeld.

- Disc defect of vuil.
- De CD-R's/CD-RW's zijn niet geschikt voor audiogebruik (pagina 24).

MP3-/WMA-/AAC-bestanden kunnen niet worden afgespeeld.

De disc is niet compatibel met de MP3-/WMA-/AAC-indeling en -versie (pagina 25).

MP3-/WMA-/AAC-bestanden worden minder snel afgespeeld dan andere bestanden.

Bij de volgende discs duurt het langer voordat het afspelen wordt gestart:

- discs opgenomen met een ingewikkelde structuur;
- discs die in meerdere sessies zijn opgenomen;
- discs waaraan gegevens kunnen worden toegevoegd.

De schermitems rollen niet.

- Bij sommige discs met heel veel tekens kunnen de tekens niet rollen.
- "A.SCRL" is ingesteld op "OFF".
→ Stel "A.SCRL-ON" in (pagina 22).
→ Houd **(DSPL)** (SCRL) ingedrukt.

Het geluid verspringt.

- Het apparaat is niet goed geïnstalleerd.
→ Installeer het apparaat onder een hoek van minder dan 45° op een stabiele plaats in de auto.
- Disc defect of vuil.

De bedieningstoetsen werken niet.

De disc wordt niet uitgeworpen.

Druk op de RESET toets (pagina 6).

Radio-ontvangst

De zenders kunnen niet worden ontvangen.

Het geluid is gestoord.

- Sluit de bedieningskabel van de elektrische antenne (blauw) of voedingskabel voor accessoires (rood) aan op de voedingskabel van de auto-antenneversterker (alleen als uw auto is uitgerust met een FM/MW/LW-antenne in de achter- of zijruit).
- Controleer de aansluiting van de auto-antenne.
- De automatische antenne schuift niet uit.
 - Controleer de aansluiting van de antennebedieningskabel.
- Controleer de frequentie.

Er kan niet worden afgestemd op voorkeuzenders.

- Sla de juiste frequentie op in het geheugen.
- Het ontvangstsignaal is te zwak.

Er kan niet automatisch worden afgestemd op zenders.

- De lokale zoekfunctie is niet correct ingesteld.
 - Het afstemmen wordt te vaak onderbroken:
Stel "LOCAL-ON" in (pagina 22).
 - Het afstemmen stopt niet bij een zender:
Stel "MONO-ON" in (pagina 22).
- Het ontvangstsignaal is te zwak.
 - Stem handmatig af.

Tijdens FM-ontvangst knippert de aanduiding "ST".

- Stem nauwkeurig af op de frequentie.
- Het ontvangstsignaal is te zwak.
 - Stel "MONO-ON" in (pagina 22).

Een stereo-uitzending van een FM-programma wordt mono weergegeven.

Het apparaat staat in de mono-ontvangststand.
→ Stel "MONO-OFF" in (pagina 22).

RDS

SEEK begint na enkele seconden weergave.

De zender is geen TP-zender of heeft een zwak signaal.
→ Schakel TA uit (pagina 13).

Geen verkeersinformatie.

- Schakel TA in (pagina 13).
- De zender is een TP-zender, maar zendt toch geen verkeersinformatie uit.
 - Stem af op een andere zender.

PTY geeft "- - - - -" weer.

- De huidige zender is geen RDS-zender.
- Geen RDS-gegevens ontvangen.
- De zender geeft het programmatype niet door.

USB afspelen

U kunt geen items afspelen via een USB HUB.

Dit apparaat kan geen USB-apparaten herkennen via een USB HUB.

Er kunnen geen items worden afgespeeld.

Een USB-apparaat functioneert niet.
→ Sluit het apparaat opnieuw aan.

Het duurt langer om af te spelen op het USB-apparaat.

Het USB-apparaat bevat bestanden met een ingewikkelde structuur.

U hoort een pieptoon.

Tijdens het afspelen is het USB-apparaat losgekoppeld.
→ Voordat u een USB-apparaat loskoppelt, moet u eerst het afspelen stoppen ter bescherming van de gegevens.

Het geluid wordt onderbroken.

Het geluid kan worden onderbroken bij een hoge bitsnelheid van meer dan 320 kbps.

Bluetooth-functie

Het te verbinden apparaat kan dit apparaat niet vinden.

- Voordat de koppeling wordt gemaakt, stelt u dit apparaat in op de stand-bymodus voor koppelen.
- Als u verbinding hebt gemaakt met een Bluetooth-apparaat, kan dit apparaat niet worden herkend vanaf een ander apparaat. Voor herkenning op een ander apparaat verbreekt u de huidige verbinding en zoekt u dit apparaat vanaf het andere apparaat.
- Als u apparaten hebt gekoppeld, schakelt u de uitvoer van het Bluetooth-signaal over naar ingeschakeld (pagina 17).

Er kan geen verbinding worden gemaakt.

- Maak verbinding met dit apparaat vanaf een Bluetooth-apparaat of andersom. De verbinding wordt bediend via één kant (dit apparaat of een Bluetooth-apparaat), maar niet via beide.
- Controleer de koppelings- en verbindingprocedures aan de hand van de handleiding van het andere apparaat, enzovoort en voer de bewerking opnieuw uit.

Het volume van het stemgeluid is te laag.

Pas het volume aan.

De persoon waarmee u belt, zegt dat het volume te laag of te hoog is.

Pas het volume aan met de functie voor het aanpassen van de microfoonsterkte (pagina 19).

vervolg op volgende pagina →

Er treedt echo of ruis op in de telefoongesprekken.

- Zet het volume zachter.
- Als ander omgevingsgeluid dan het geluid van het telefoongesprek te hard is, probeert u dit geluid te beperken.
Bijvoorbeeld: als er een raam open staat en het verkeer veel lawaai maakt, sluit u het raam. Als de airconditioning veel lawaai maakt, zet u de airconditioning zachter.

De telefoon is niet aangesloten.

Wanneer Bluetooth-audio wordt afgespeeld, is de telefoon niet verbonden, ook al drukt u op

 (handsfree).

→ Maak verbinding vanaf de telefoon.

De geluidskwaliteit van de telefoon is slecht.

De geluidskwaliteit van de telefoon is afhankelijk van de ontvangstomstandigheden van de mobiele telefoon.

→ Verplaats uw auto naar een plaats waar het signaal van de mobiele telefoon sterker is als de ontvangst slecht is.

Het volume van het verbonden audioapparaat is laag (hoog).

Het volume is afhankelijk van het audioapparaat.

→ Pas het volume van het verbonden audioapparaat of dit apparaat aan.

Het geluid verspringt tijdens het afspelen op een Bluetooth-audioapparaat.

- Verklein de afstand tussen het apparaat en het Bluetooth-audioapparaat.
- Als het Bluetooth-audioapparaat in een houder wordt bewaard die het signaal kan verstoren, verwijdert u het audioapparaat tijdens gebruik uit de houder.
- Er worden meerdere Bluetooth-apparaten of andere apparaten die radiogolven uitzenden, in de buurt gebruikt.
→ Schakel de andere apparaten uit.
→ Vergroot de afstand tot de andere apparaten.
- Het afspelen van het geluid wordt tijdelijk gestopt wanneer de verbinding tussen dit apparaat en de mobiele telefoon wordt gemaakt. Dit duidt niet op een probleem.

Het verbonden Bluetooth-audioapparaat kan niet worden bediend.

Controleer of het verbonden Bluetooth-audioapparaat AVRCP ondersteunt.

Bepaalde functies werken niet.

Controleer of het verbonden apparaat de betreffende functies ondersteunt.



Een gesprek wordt per ongeluk beantwoord.

De verbonden telefoon is ingesteld om een gesprek automatisch te beantwoorden.

Tijdens handsfree bellen wordt er geen geluid uitgevoerd via de autoluidsprekers.

Als het geluid wordt uitgevoerd via de mobiele telefoon, moet u de mobiele telefoon instellen om het geluid uit te voeren via de autoluidsprekers.

"OFF BT" wordt weergegeven tijdens het initialiseren.

Houd  ingedrukt tot " " uitgaat. Initialiseer nogmaals (pagina 20).

Foutmeldingen/berichten

CHECKING

Het apparaat controleert de aansluiting van een USB-apparaat.

→ Wacht tot de controle van de aansluiting is voltooid.

ERROR

- De disc is vuil of is omgekeerd geplaatst.
→ Reinig de disc of plaats deze op de juiste manier.
- Er is een lege disc in het apparaat geplaatst.
- De disc kan niet worden afgespeeld wegens een probleem.
→ Plaats een andere disc.
- Het USB-apparaat is niet automatisch herkend.
→ Sluit het apparaat opnieuw aan.
- Druk op **▲** om de disc te verwijderen.

FAILURE

De luidsprekers of versterkers zijn niet correct aangesloten.

→ Raadpleeg de handleiding voor installatie/aansluitingen van dit model om de aansluitingen te controleren.

HUB NO SUPRT

Een USB HUB wordt niet ondersteund op dit apparaat.

L. SEEK +/-

De lokale zoekfunctie is ingeschakeld tijdens automatisch afstemmen.

NO AF

Er is geen alternatieve frequentie voor de huidige zender.

→ Druk op **(SEEK)** +/- terwijl de programmaservicenaam knippert. Het apparaat gaat zoeken naar een andere frequentie met dezelfde PI-gegevens (programma-identificatie). ("PI SEEK" wordt weergegeven.)

NO INFO

Er is geen tekstinformatie aan het MP3-/WMA-/AAC-bestand toegevoegd.

NO MUSIC

De disc of het USB-apparaat bevat geen muziekbestand.

→ Plaats een muziek-CD in dit apparaat.
→ Sluit een USB-apparaat met een muziekbestand aan.

NO NAME

Er is geen disc-/album-/tracknaam aan de track toegevoegd.

NO TP

Het apparaat blijft zoeken naar beschikbare TP-zenders.

NO TRACK

Het geselecteerde item op het USB-apparaat bevat geen album/track.

OFFSET

Er is wellicht een interne storing.

→ Controleer de aansluiting. Als de foutmelding in het scherm blijft staan, moet u de dichtstbijzijnde Sony-handelaar raadplegen.

OVERLOAD

Het USB-apparaat is overbelast.

→ Koppel het USB-apparaat los en wijzig de bron door op **(SOURCE)** te drukken.

→ Dit geeft aan dat het USB-apparaat buiten gebruik is of dat een apparaat is aangesloten dat niet wordt ondersteund.

READ

Alle informatie over tracks en albums op de disc/het USB-apparaat wordt gelezen.

→ Wacht totdat het lezen is voltooid en het afspelen automatisch wordt gestart. Afhankelijk van de structuur van de disc/het USB-apparaat kan dit meer dan een minuut in beslag nemen.

RESET

De CD-speler kan niet worden gebruikt wegens een probleem.

→ Druk op de RESET toets (pagina 6).

USB NO DEV (geen apparaat)

(SOURCE) is geselecteerd zonder dat er een USB-apparaat is aangesloten. Een USB-apparaat of een USB-kabel is losgekoppeld tijdens het afspelen.

→ Sluit een USB-apparaat en USB-kabel aan.

USB NO SUPRT (geen USB-ondersteuning)

Het aangesloten USB-apparaat wordt niet ondersteund.

→ Sluit een USB-apparaat voor massaopslag aan (pagina 25).

"LLLL" of "RRRR"

Tijdens het snel terug- of vooruitspoelen hebt u het begin of het einde van de disc bereikt en kunt u niet verder.

"-"

Het teken kan niet worden weergegeven met het apparaat.

Als deze oplossingen niet helpen, moet u de dichtstbijzijnde Sony-handelaar raadplegen. Als u het apparaat ter reparatie wegbrengt omdat CD's niet goed worden afgespeeld, kunt u beste de disc meenemen waarmee het probleem is begonnen.



Česky

Sony Corp. tímto prohlašuje, že MEX-BT3600U splňuje základní požadavky a další příslušná ustanovení Směrnice 1999/5/CE.

Podrobnosti lze získat na následující URL:
<http://www.compliance.sony.de/>

Dansk

Undertegnede, Sony Corp. erklærer herved, at følgende udstyr MEX-BT3600U overholder de væsentlige krav og øvrige relevante krav i Direktiv 1999/5/EF.

For yderligere information gå ind på følgende hjemmeside: <http://www.compliance.sony.de/>

Deutsch

Hiermit erklärt Sony Corp., dass sich dieser MEX-BT3600U in Übereinstimmung mit den grundlegenden Anforderungen und den anderen relevanten Vorschriften der Richtlinie 1999/5/EG befindet.

Weitere Informationen erhältlich unter:
<http://www.compliance.sony.de/>

Eesti

Sony Corp. teatab käesolevaga, et MEX-BT3600U on kooskõlas oluliste ja vastavate direktiivi 1999/5/EÜ nõuetega.

Üksikasjalikumaks infoks vaadake URL:
<http://www.compliance.sony.de/>

English

Hereby, Sony Corp., declares that this MEX-BT3600U is in compliance with the essential requirements and other relevant provisions of Directive 1999/5/EC.

For details, please access the following URL:
<http://www.compliance.sony.de/>

Español

Por medio de la presente, Sony Corp. declara que el MEX-BT3600U cumple con los requisitos esenciales y cualesquiera otras disposiciones aplicables o exigibles de la Directiva 1999/5/CE.

Para mayor información, por favor consulte el siguiente URL:
<http://www.compliance.sony.de/>

Français

Par la présente, Sony Corp. déclare que l'appareil MEX-BT3600U est conforme aux exigences essentielles et aux autres dispositions pertinentes de la directive 1999/5/CE.

Pour toute information complémentaire, veuillez consulter l'URL suivante :
<http://www.compliance.sony.de/>

Italiano

Con la presente Sony Corp. dichiara che questo MEX-BT3600U è conforme ai requisiti essenziali ed alle altre disposizioni pertinenti stabilite dalla direttiva 1999/5/CE.

Per ulteriori dettagli, si prega di consultare il seguente URL:
<http://www.compliance.sony.de/>

Język polski

Niniejszym firma Sony Corp. deklaruje, że urządzenie MEX-BT3600U jest zgodne z podstawowymi wymaganiami oraz z odpowiednimi postanowieniami Dyrektywy 1999/5/EC.

Szczegółowe informacje można znaleźć pod następującym adresem URL:
<http://www.compliance.sony.de/>

Latviski

Ar šo Sony Corp. paziņo, ka MEX-BT3600U atbilst Direktīvas 1999/5/EK būtiskajām prasībām un citiem ar to saistītajiem noteikumiem.

Plašāka informācija ir pieejama šajā URL:
<http://www.compliance.sony.de/>

Lietuviškai

Sony Corp. pareiškia, kad šis MEX-BT3600U atitinka esminius 1999/5/EB direktyvos reikalavimus ir kitas nuostatas.

Susipažinti visu atitikties deklaracijos turiniu Jūs galite interneto tinklalapyje:
<http://www.compliance.sony.de/>

Magyarul

Ezennel a Sony Corp. kijelenti, hogy a MEX-BT3600U megfelel a vonatkozó alapvető követelményeknek és az 1999/5/EC irányelv egyéb előírásainak.

További információkat a következő weboldalon találhat:
<http://www.compliance.sony.de/>

Nederlands

Hierbij verklaart Sony Corp. dat het toestel MEX-BT3600U in overeenstemming is met de essentiële eisen en de andere relevante bepalingen van richtlijn 1999/5/EG.

Nadere informatie kunt u vinden op:
<http://www.compliance.sony.de/>

Norsk

Herved erklærer Sony Corp. at dette MEX-BT3600U er i overensstemmelse med vesentlige krav og andre relevante bestemmelser som fremgår av direktiv 1999/5/EC.

Gå til denne URL-en for mer informasjon:
<http://www.compliance.sony.de/>

Português

A Sony Corp. declara que este MEX-BT3600U está conforme com os requisitos essenciais e outras provisões da Directiva 1999/5/CE.

Para mais informações, por favor consulte a seguinte URL:
<http://www.compliance.sony.de/>

Slovensky

Sony Corp. potvrdzuje, že MEX-BT3600U spĺňa základné požiadavky a ostatné nariadenia smernice 1999/5/EC.

Podrobnosti získate nasledovnej webovej adrese: <http://www.compliance.sony.de/>

Slovenščina

Sony izjavlja, da je MEX-BT3600U v skladu z bistvenimi zahtevami in ostalimi zadevnimi ukrepi Direktive 1999/5/ES.

Za podrobnosti glejte stran URL:
<http://www.compliance.sony.de/>

Suomi

Sony Corp. vakuuttaa täten että MEX-BT3600U tyyppinen laite on direktiivin 1999/5/EY oleellisten vaatimusten ja sitä koskevien direktiivin muiden ehtojen mukainen.

Halutessasi lisätietoja käy osoitteessa:
<http://www.compliance.sony.de/>

Svenska

Härmed intygar Sony Corp. att denna MEX-BT3600U står i överensstämmelse med de väsentliga egenskapskrav och övriga relevanta bestämmelser som framgår av direktiv 1999/5/EG.

För ytterligare information gå in på följande hemsida: <http://www.compliance.sony.de/>

Türkçe

İşbu Belge ile Sony Corp. MEX-BT3600U'nin 1999/5/EC Yönetmeliğinin temel gereklilikleri ve ilgili maddeleri ile uyumlu olduğunu belgeler.

Detaylı bilgi için, lütfen belirtilen web sitesini ziyaret ediniz:
<http://www.compliance.sony.de/>

Ελληνικά

Με την παρούσα η Sony Corp. Δηλώνει ότι MEX-BT3600U συμμορφώνεται προς της ουσιαστικές απαιτήσεις και της λοιπές σχετικές διατάξεις της οδηγίας 1999/5/EK.

Για λεπτομέρειες παρακαλούμε όπως ελέγξετε την ακόλουθη σελίδα του διαδικτύου:
<http://www.compliance.sony.de/>

Български

С настоящото Sony Corp. декларира, че този апарат MEX-BT3600U отговаря на съществените изисквания и останалите условия на директива 1999/5/EO.

Подробности могат да бъдат намерени на следния URL:
<http://www.compliance.sony.de/>

**Support site / Support-Website /
Site d'assistance / Supporto / Ondersteuningsite**

<http://support.sony-europe.com/>

Tragen Sie die Seriennummer (SERIAL NO.) in dem reservierten Feld ein. Sie finden diese auf einem Aufkleber, der auf dem Gerätegehäuse angebracht ist. Nehmen Sie den ausgefüllten Geräte-Pass anschließend unbedingt aus der Bedienungsanleitung heraus, falls Sie diese im Fahrzeug aufbewahren möchten. Bitte bewahren Sie den Geräte-Pass an einem sicheren Ort auf. Er kann im Falle eines Diebstahls zur Identifikation Ihres Eigentums dienen.

caraudio

Geräte-Pass

Dieser Geräte-Pass dient als Eigentumsnachweis für Ihr caraudio-Gerät im Falle eines Diebstahls.

Wir empfehlen, den Geräte-Pass nicht im Fahrzeug aufzubewahren, um Missbrauch zu verhindern.

Modellbezeichnung

MEX-BT3600U

Seriennummer (SERIAL NO.)

<http://www.sony.net/>